

EWU C Turnier Krumscheid Greenhorse Basics

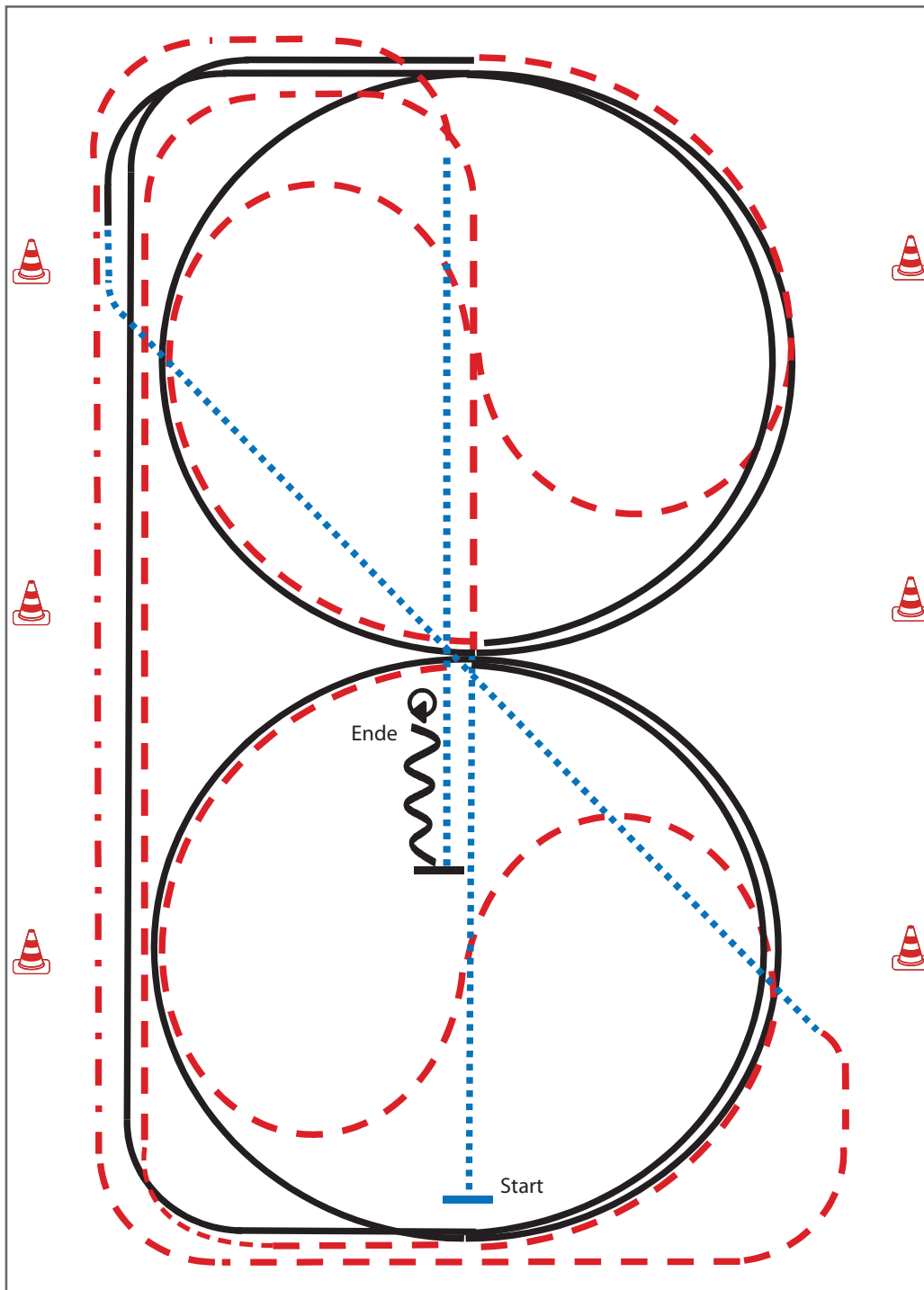

- 1) Schritt durch die Länge der Bahn, bei X Antraben, ganze Bahn, Mitte der kurzen Seite auf dem Zirkel geritten, durch den Zirkel wechseln
- 2) Bei X Rechtsgalopp $1\frac{1}{2}$ Zirkel, Mitte der kurzen Seite ganze Bahn
- 3) Mitte der kurzen Seite Trab auf dem Zirkel geritten, durch den Zirkel wechseln
- 4) Bei X Linksgalopp $1\frac{1}{2}$ Zirkel, Mitte der kurzen Seite ganze Bahn, nach Durchreiten der Ecke Schritt, durch die ganze Bahn wechseln
- 5) Vor Erreichen des Hufschlags Trab, an der langen Seite Tritte verlängern (Leichttraben erlaubt), Trab, Mitte der kurzen Seite auf die Mittellinie abwenden, Schritt
- 6) Nach X Anhalten, Rückwärtsrichten bis X, HHW 360° **rechts**

Legende:	
Schritt	
Trab	
Galopp	
Wechselzone	
Rückwärts	

Verharren, um das Ende der Prüfung anzuzeigen.

EWU C Turnier Krumscheid Reining Greenhorse

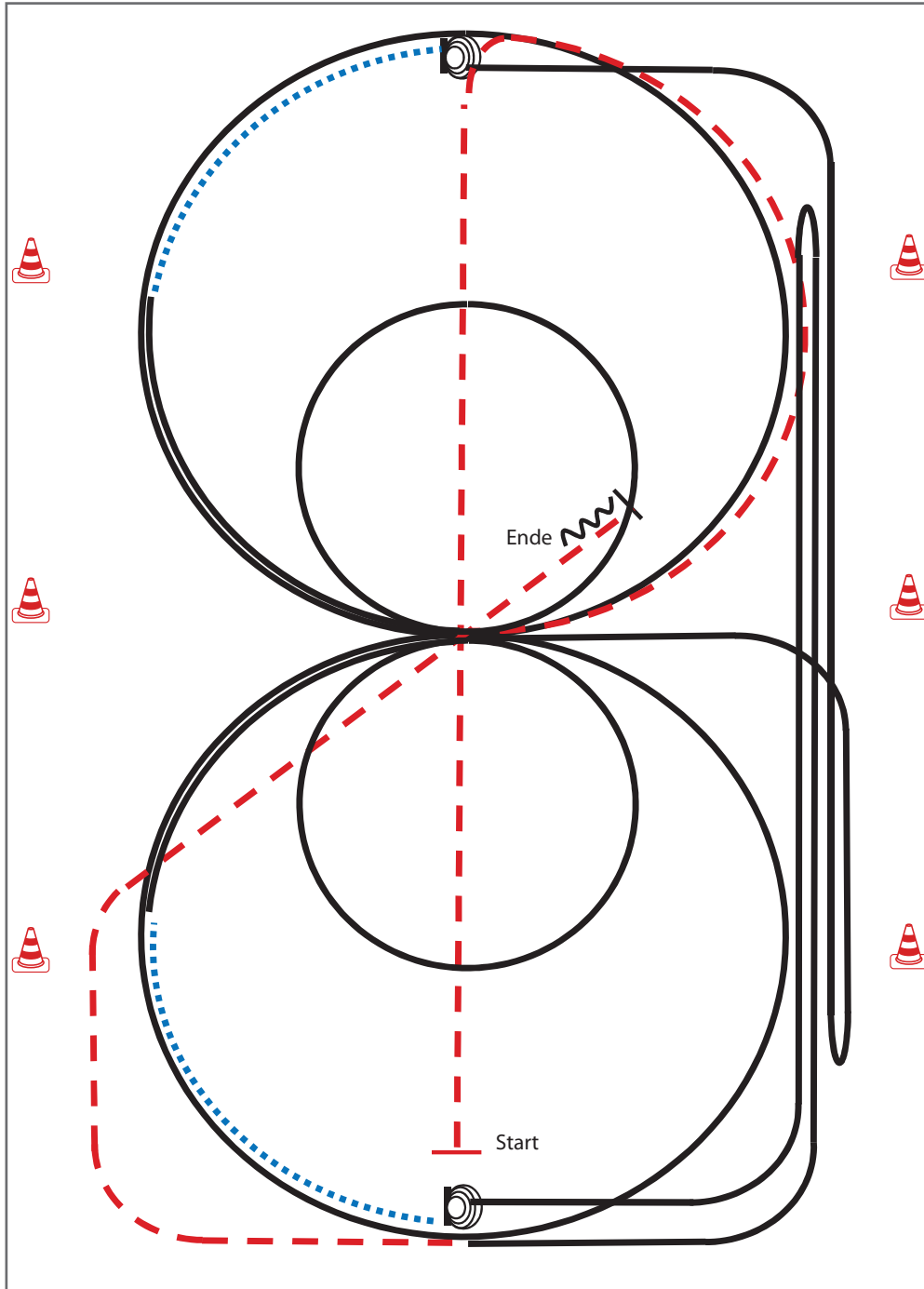

- 1) Trab durch die Länge der Bahn, $\frac{1}{2}$ Zirkel, 1 Zirkel Galopp (**rechts**), groß und schnell
 - 2) 1 Zirkel Galopp (**rechts**), klein und langsam, weiter $\frac{1}{4}$ Zirkel Galopp, Schritt bis Mitte kurze Seite, Stop
 - 3) 4 Spins rechts, Verharren
 - 4) Galopp **rechts**, auf dem Zirkel, der nicht geschlossen wird, Run Down entlang der langen Seite, Sliding Stop mind. 6 m von der Bande entfernt hinter dem **Endmaker**, Rollback **links**, Galopp bis X
 - 5) 1 Zirkel Galopp (**links**), groß und schnell,
 - 6) 1 Zirkel Galopp (**links**), klein und langsam, weiter $\frac{1}{4}$ Zirkel Galopp, Schritt bis Mitte kurze Seite, Stop
 - 7) 4 Spins **links**, Verharren
 - 8) Galopp, **links**, auf dem Zirkel, der nicht geschlossen wird, Run Down entlang der langen Seite, Sliding Stop mind. 6 m von der Bande entfernt hinter dem **Endmaker**, Rollback **rechts**
 - 9) Galopp bis Mitte kurze Seite, Trab, hinter X Stop, Rückwärtsrichten mind. 3 Meter, Verharren
- Der Reiter muss das Kopfstück zur Gebisskontrolle vor dem Richter abnehmen.

Trab	-----
Galopp	—————
Rückwärts	~~~~~

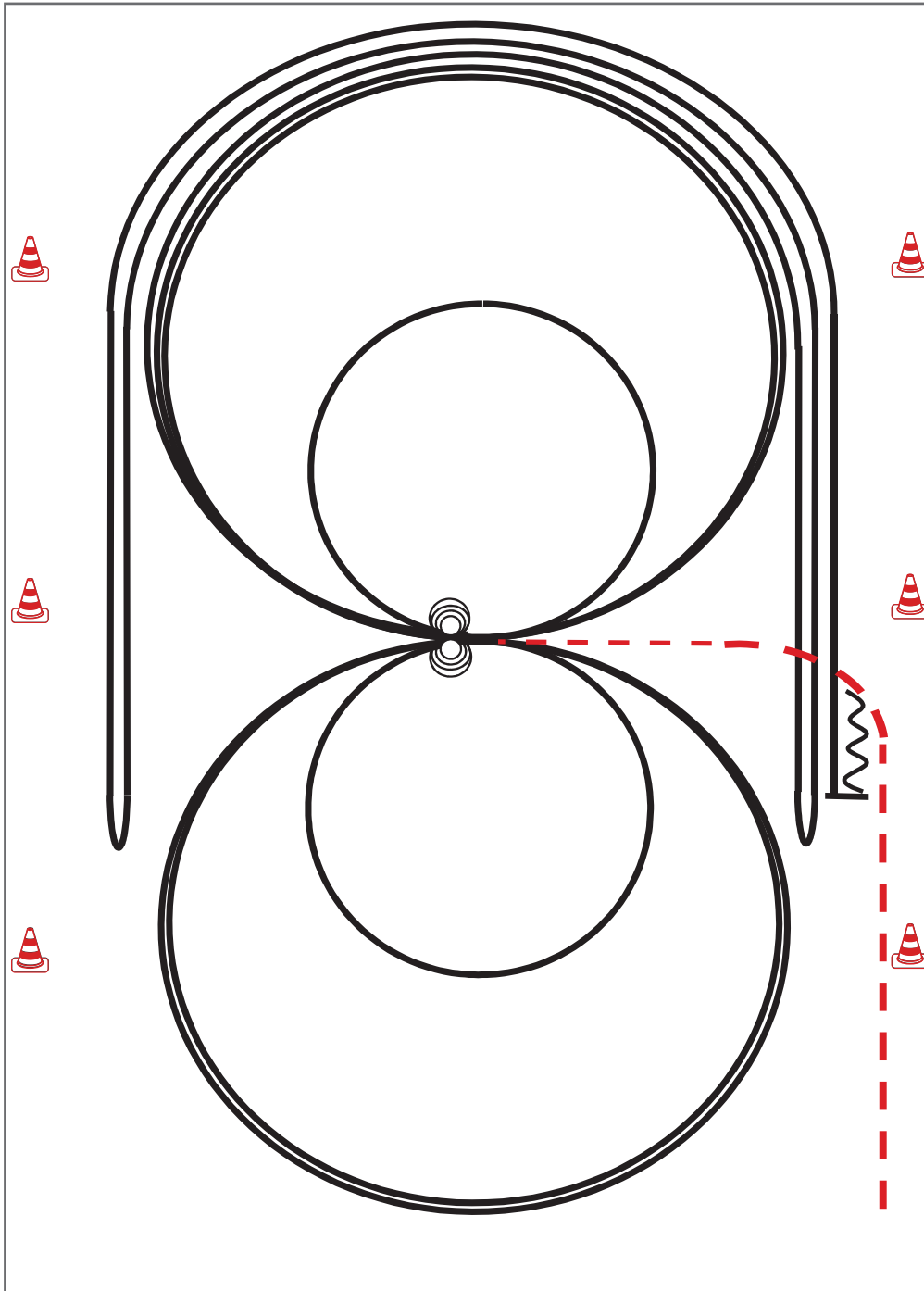

Im Trab zur Mitte der Bahn. Beginn der Aufgabe aus dem Schritt oder aus dem Stand.

- 1) 4 Spins **links**, Verharren
- 2) 4 Spins **rechts**, Verharren
- 3) 3 Zirkel Galopp (**rechts**), 1. groß und schnell, **2. klein** und langsam, 3. groß und schnell, Galoppwechsel bei X
- 4) 3 Zirkel Galopp (**links**), 1. groß und schnell, **2. klein** und langsam, 3. groß und schnell, Galoppwechsel bei X
- 5) Galopp (**rechts**) auf dem Zirkel, der nicht geschlossen wird, Run Down entlang der langen Seite, Sliding Stop mind. 6,00 m von der Bande entfernt hinter dem **Mittelmarker**, Rollback **links**, kein Verharren
- 6) Galopp (**links**) auf dem Zirkel, der nicht geschlossen wird, Run Down entlang der langen Seite, Sliding Stop mind. 6,00 m von der Bande entfernt hinter dem **Mittelmarker**, Rollback **rechts**, kein Verharren
- 7) Galopp (**rechts**) auf dem Zirkel, der nicht geschlossen wird, Run Down entlang der langen Seite, Sliding Stop mind. 6,00 m von der Bande entfernt hinter dem **Mittelmarker**, Rückwärtsrichten mind. 3,00 m, Verharren

Der Reiter muss das Kopfstück zur Gebisskontrolle vor dem Richter abnehmen.

Trab	-----
Galopp	—————
Rückwärts	~~~~~

EWU C Turnier Krumscheid Reining LK 4 A/B

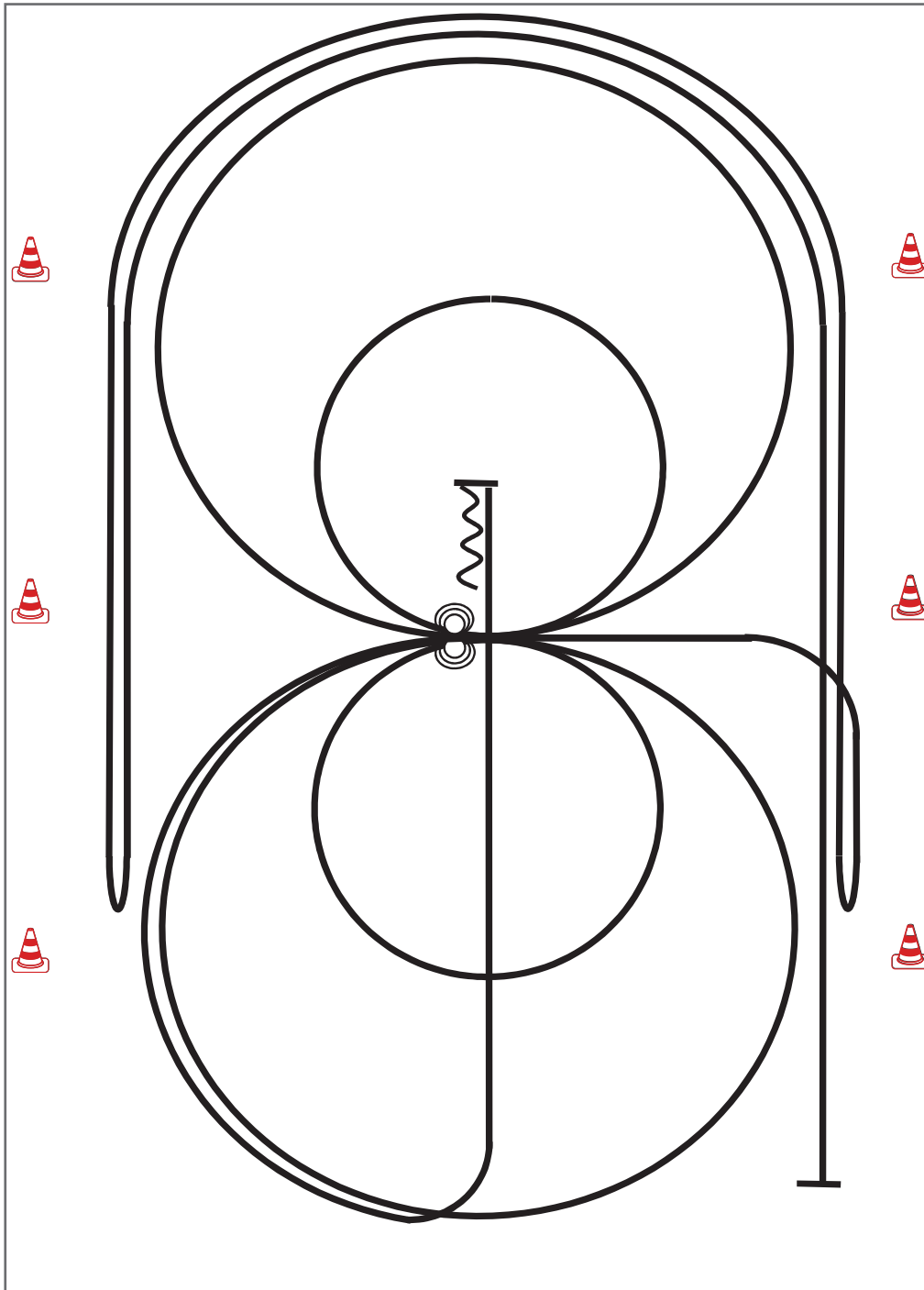

- 1) Galopp mind. 6,00 m von der Bande entfernt, (**links**) auf dem Zirkel, der nicht geschlossen wird, Run Down entlang der langen Seite, Stop mind. 6,00 m von der Bande entfernt hinter dem **Mittelmarker**, Rollback **rechts**, kein Verharren
- 2) Galopp, (**rechts**) auf dem Zirkel, der nicht geschlossen wird, Run Down entlang der langen Seite, Stop mind. 6,00 m von der Bande entfernt hinter dem **Mittelmarker**, Rollback **links**, kein Verharren, Galopp zu X
- 3) 2 Zirkel Galopp (**links**), 1. groß und schnell, **2. klein** und langsam, Stop bei X
- 4) 3 Spins **links**, Verharren
- 5) 2 Zirkel Galopp (**rechts**), 1. groß und schnell, **2. klein** und langsam, Stop bei X
- 6) 3 Spins **rechts**, Verharren
- 7) Galopp (**links**) auf dem Zirkel, der nicht geschlossen wird, Run Down auf der Mittellinie, Stop hinter dem **Mittelmarker**
- 8) Rückwärtsrichten mind. 3,00 m, Verharren

Trab	-----
Galopp	—————
Rückwärts	~~~~~

Der Reiter muss das Kopfstück zur Gebisskontrolle vor dem Richter abnehmen.

EWU C Turnier Krumscheid Ranch Riding LK 1-3

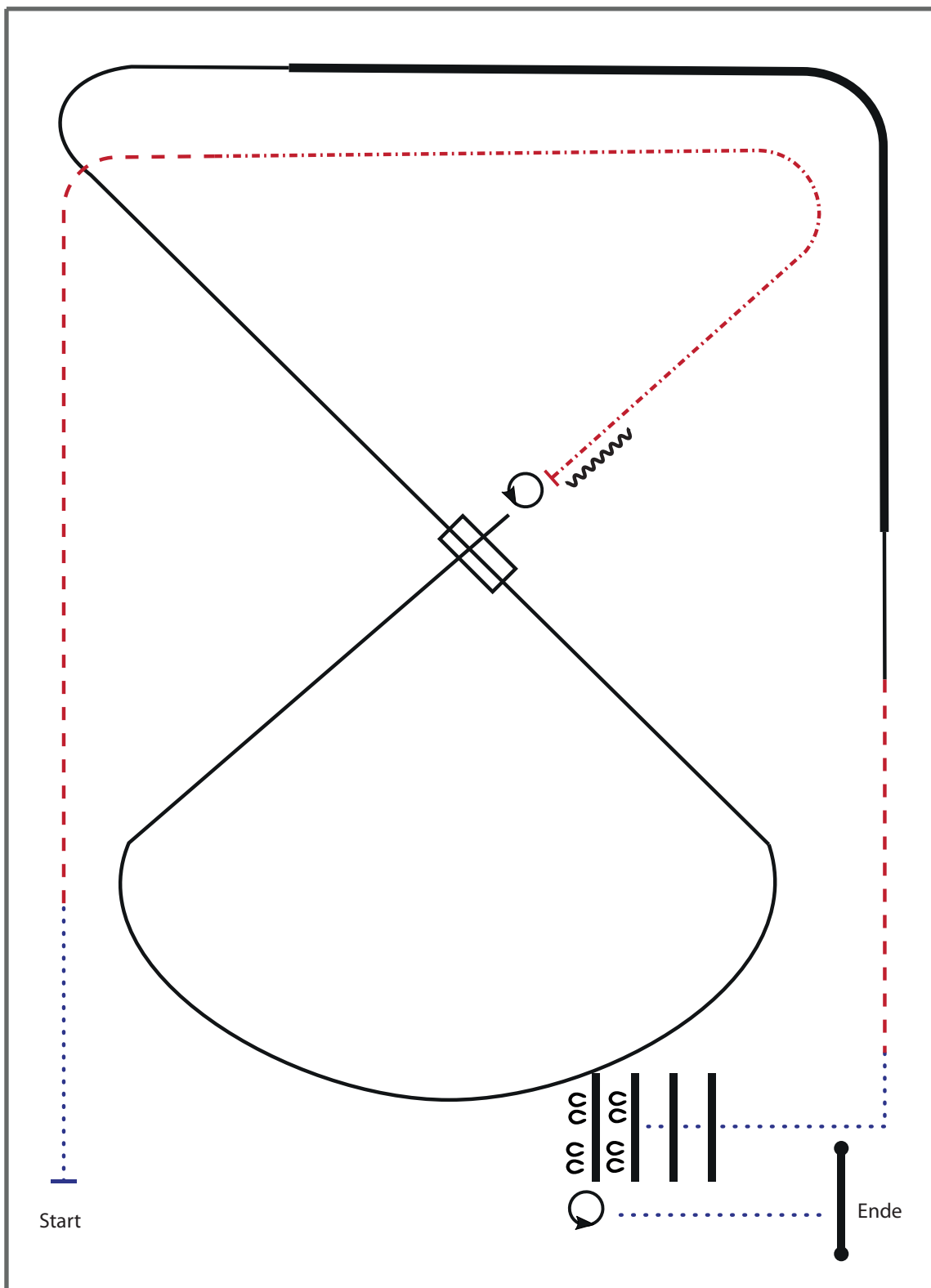

- 1) WALK
- 2) TROT
- 3) EXTENDED TROT
- 4) STOP, TURN 360° LEFT, BACK UP
- 5) LOPE LL
- 6) CHANGE LEADS (SIMPLE OR FLYING)
- 7) LOPE RL
- 8) EXTENDED LOPE RL, LOPE RL
- 9) TROT
- 10) WALK
- 11) WALK OVER
- 12) SIDEPASS LEFT, TURN 180° LEFT
- 13) GATE (PUSH RIGHT HAND)

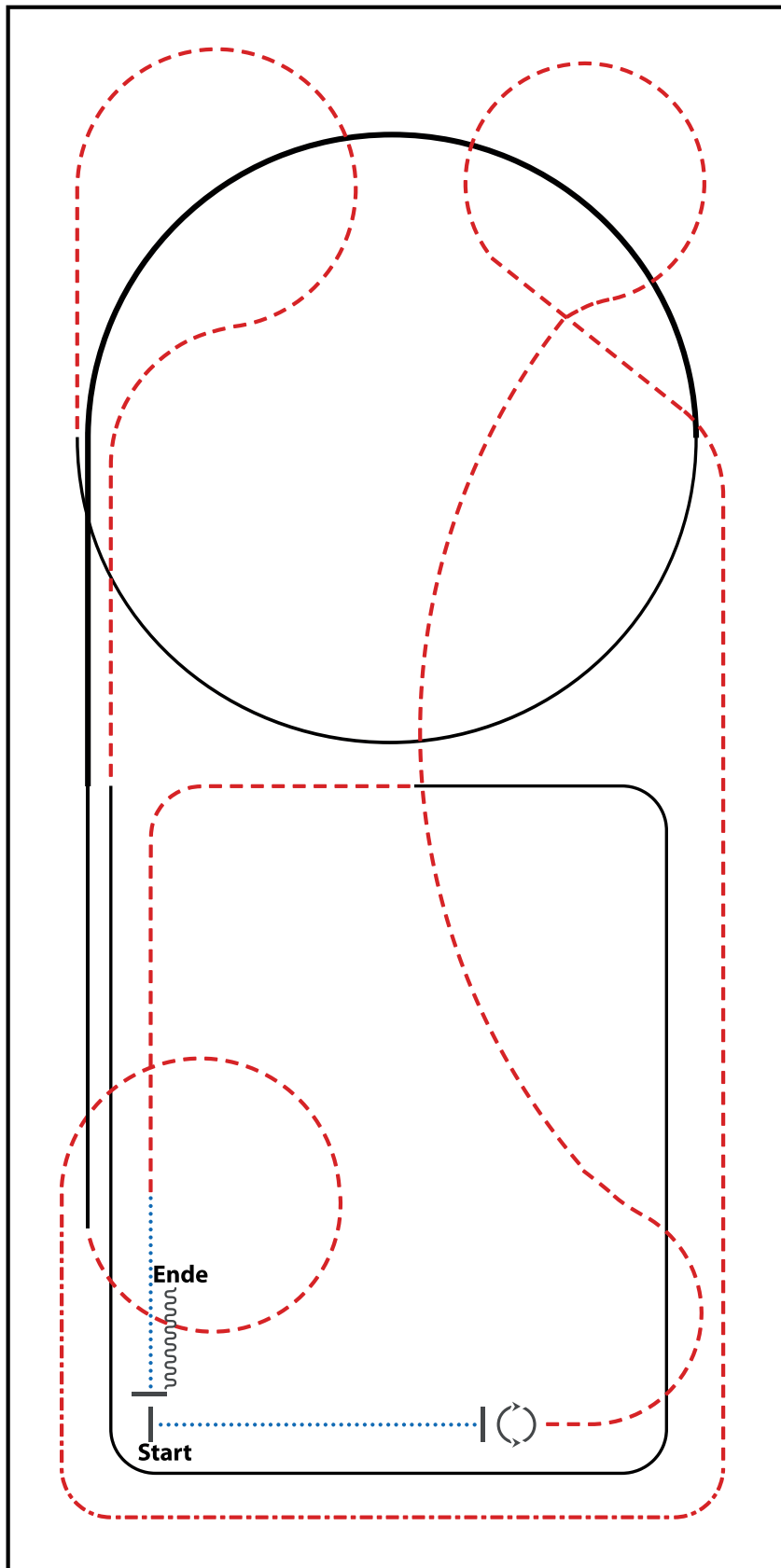

- 1) WALK
- 2) STOP, TURNS 360° (EACH DIRECTION)
- 3) TROT
- 4) EXTENDED TROT, TROT
- 5) LOPE (RL), EXTENDED LOPE (RL), LOPE (RL)
- 6) TROT
- 7) LOPE (LL)
- 8) TROT, WALK
- 9) STOP, BACK UP

WALK (SCHRITT)	
EXTENDED WALK	
JOG/TROT (TRAB)	
EXTENDED TROT	
LOPE (GALOPP)	
EXTENDED LOPE	
BACK UP (RÜCKWÄRTS)	
LEAD CHANGE (GALOPPWECHSEL)	
TURN (DREHUNG)	
	 ERSTE WESTERNREITER UNION PFERDESPORTVERBAND WESTERREITEN

EWU C TURNIER Krumscheid Ranch Riding Walk Trot

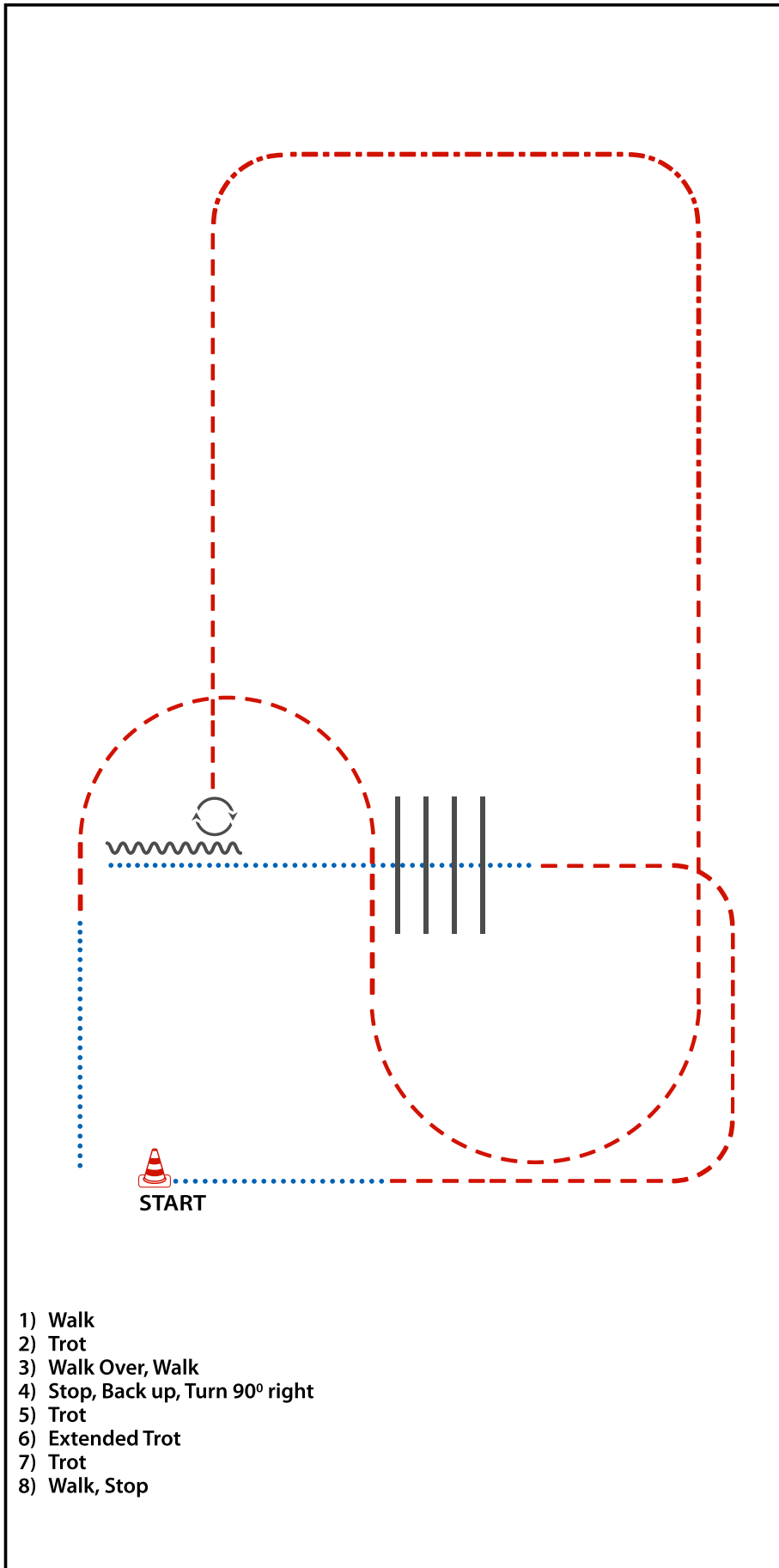

- 1) Walk
- 2) Trot
- 3) Walk Over, Walk
- 4) Stop, Back up, Turn 90° right
- 5) Trot
- 6) Extended Trot
- 7) Trot
- 8) Walk, Stop

Walk(Schritt)	
Extended Walk	
Jog/Trot (Trab)	
Extendet Jog/ Trot	
Lope (Galopp)	
Extended Lope	
Back Up (Rückwärtsrichten)	
Lead Change (Galoppwechsel)	
Turn	

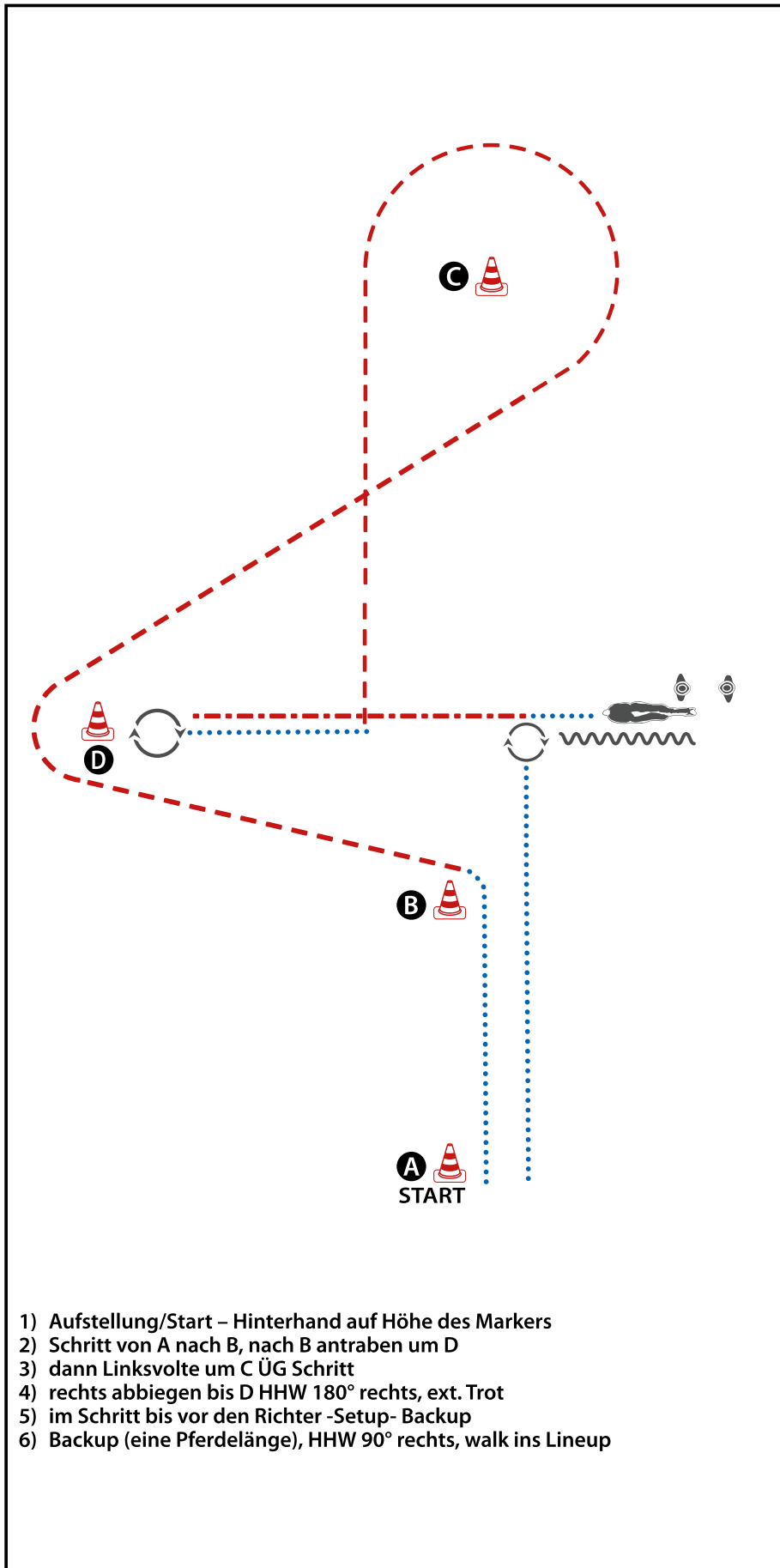

- 1) Aufstellung/Start – Hinterhand auf Höhe des Markers
- 2) Schritt von A nach B, nach B antraben um D
- 3) dann Linksvolte um C ÜG Schritt
- 4) rechts abbiegen bis D HHW 180° rechts, ext. Trot
- 5) im Schritt bis vor den Richter -Setup- Backup
- 6) Backup (eine Pferdelänge), HHW 90° rechts, walk ins Lineup

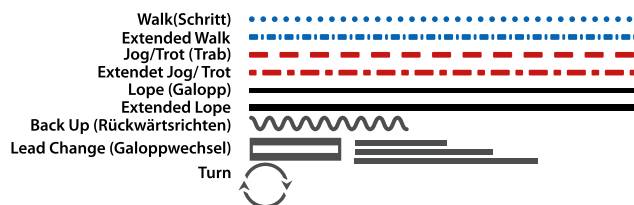

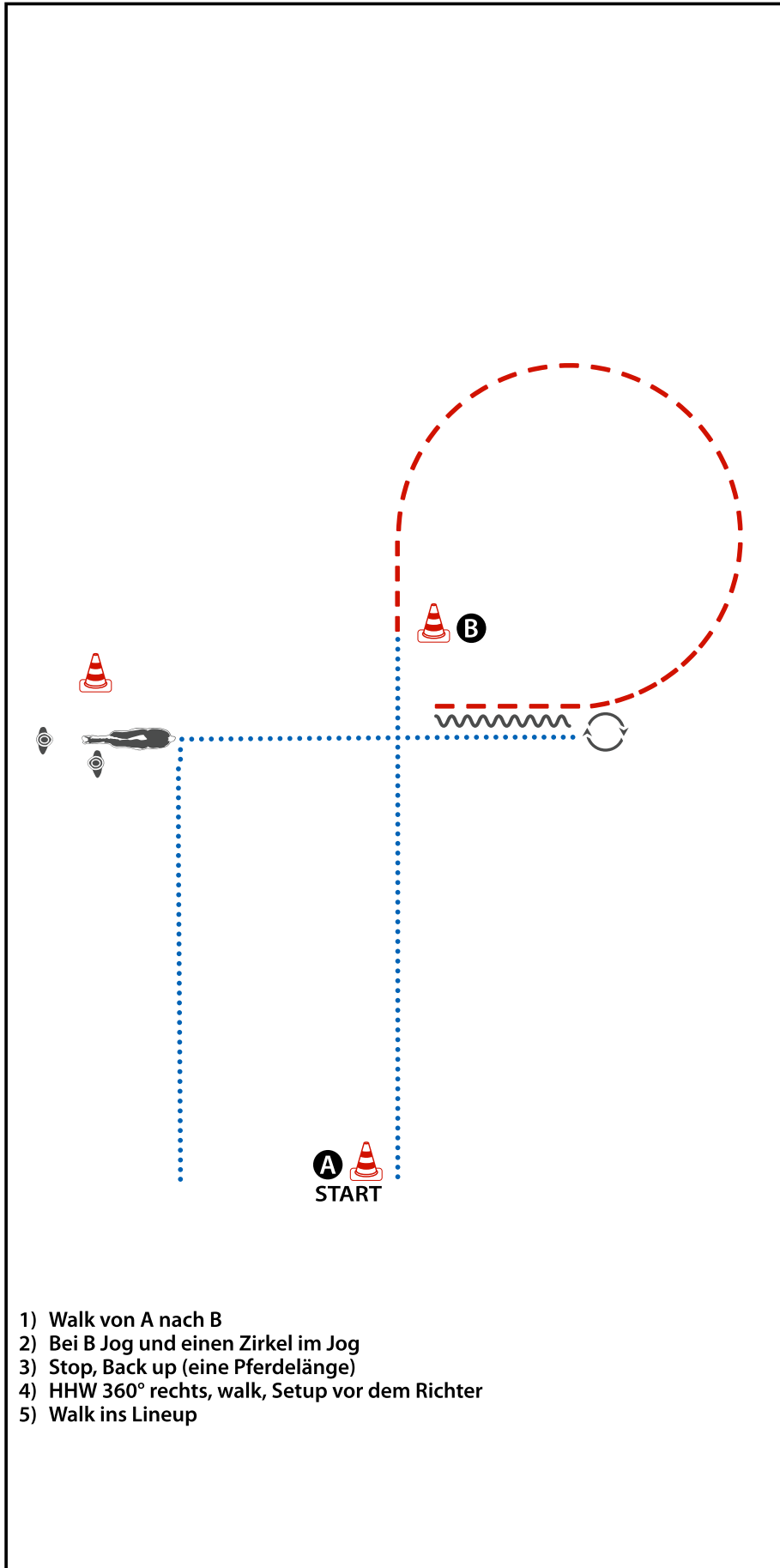

- 1) Walk von A nach B
- 2) Bei B Jog und einen Zirkel im Jog
- 3) Stop, Back up (eine Pferdelänge)
- 4) HHW 360° rechts, walk, Setup vor dem Richter
- 5) Walk ins Lineup

Walk(Schritt)	
Extended Walk	
Jog/Trot (Trab)	
Extended Jog/ Trot	
Lope (Galopp)	
Extended Lope	
Back Up (Rückwärtsrichten)	
Lead Change (Galoppwechsel)	
Turn	

EWU C Turnier Krumscheid Superhorse Alle Klassen

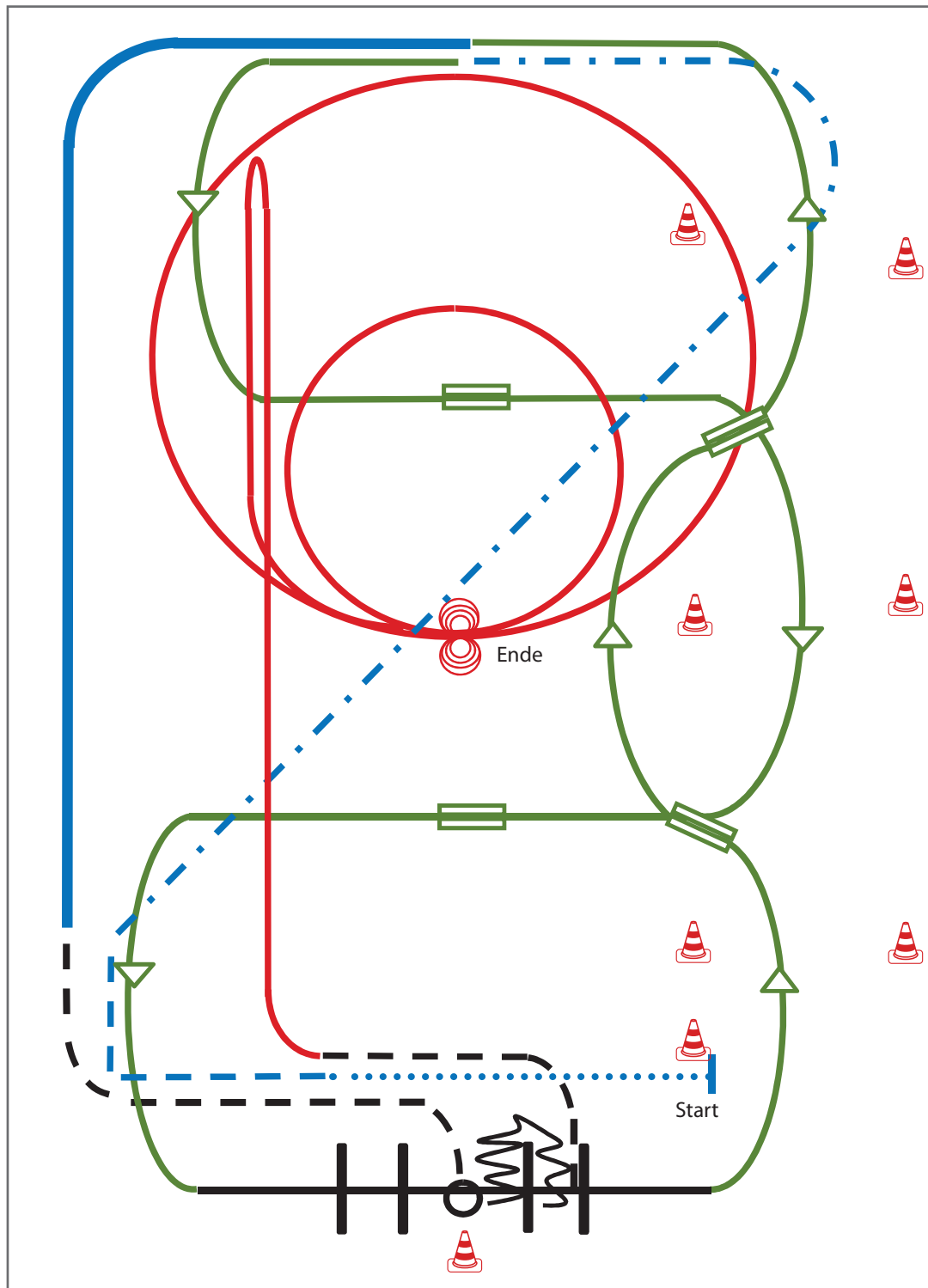

- 1) Extended Walk (RR)
- 2) Trot, Extended Trot (RR)
- 3) Galoppwechsel mit Seitenwechsel (WR)
- 4) Galoppwechsel mit Seitenwechsel (WR)
- 5) Lope over Linksgalopp (TH)
- 6) 2 Galoppwechsel auf der Linie (WR)
- 7) Extended Lope (RR)
- 8) Jog, Jog in, 360° Turn either way (TH)
- 9) Back up, Jog out (TH)
- 10) Rechtsgalopp, Run Down entlang der langen Seite, Sliding Stop mind. 6,00 m von der Bande entfernt hinter dem Mittelmarker, Rollback links, kein Verharren (RN)
- 11) 2 Zirkel Galopp (**links**), 1. groß und schnell, **2. klein** und langsam, Stop bei X (RN)
- 12) 4 Spins **links**, 4 Spins **rechts** (RN)

Legende:	
Schritt
Trab	- - - - -
Galopp	—————
Wechselzone	
Rückwärts	~~~~~

EWU C Turnier Krumscheid H & D Trail LK 1-3

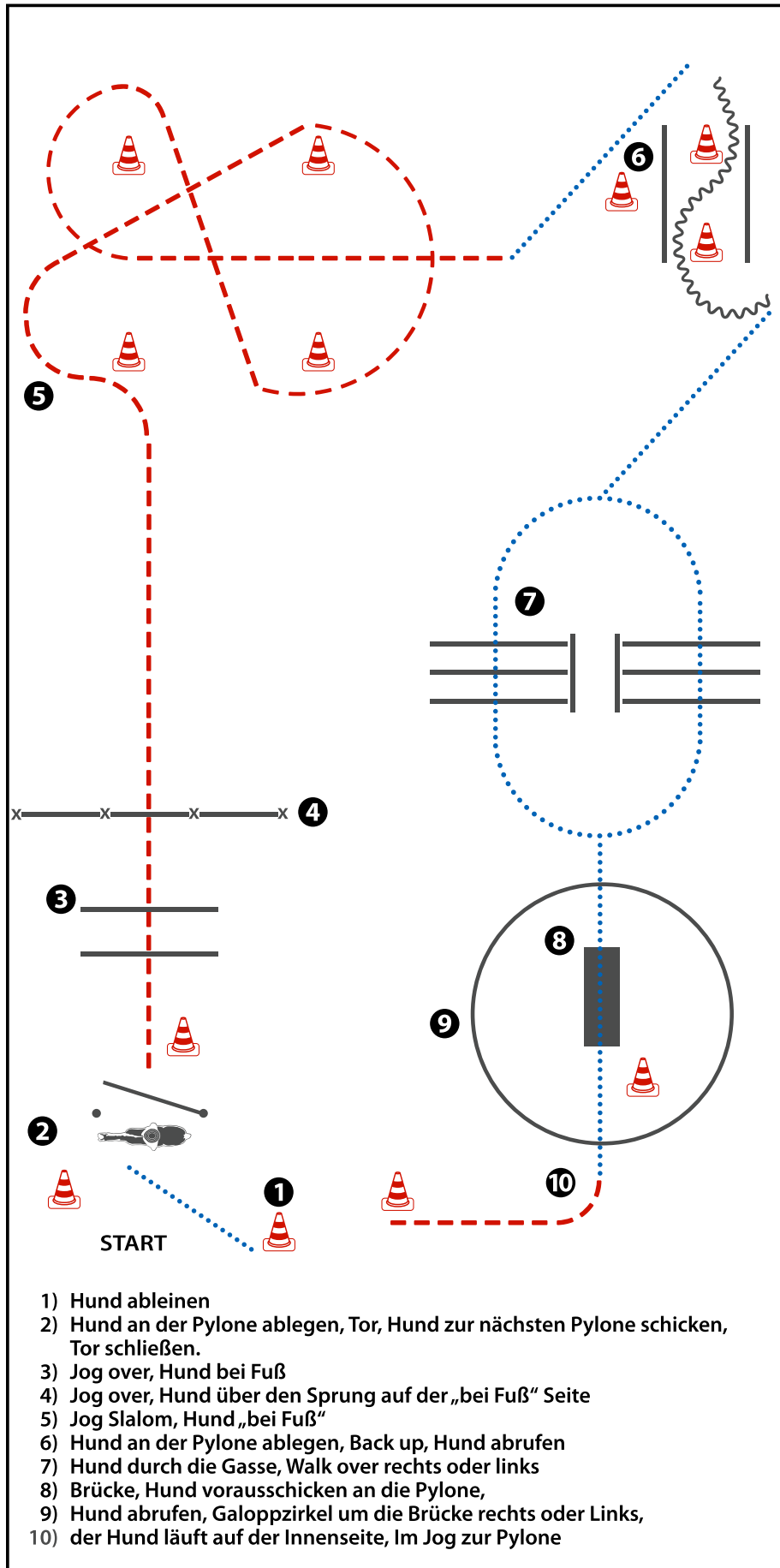

- 1) Hund ableinen
- 2) Hund an der Pylone ablegen, Tor, Hund zur nächsten Pylone schicken, Tor schließen.
- 3) Jog over, Hund bei Fuß
- 4) Jog over, Hund über den Sprung auf der „bei Fuß“ Seite
- 5) Jog Slalom, Hund „bei Fuß“
- 6) Hund an der Pylone ablegen, Back up, Hund abrufen
- 7) Hund durch die Gasse, Walk over rechts oder links
- 8) Brücke, Hund vorausschicken an die Pylone,
- 9) Hund abrufen, Galoppzirkel um die Brücke rechts oder Links,
- 10) der Hund läuft auf der Innenseite, Im Jog zur Pylone

Walk (Schritt)
Extended Walk	-----
Jog/Trot (Trab)	- - - - -
Extendet Trot	- . - . - .
Lope (Galopp)	—————
Extended Lope	—————
Back Up (Rückwärtsrichten)	~~~~~
Lead Change (Galoppwechsel)	=====
	Turn

EWU C Turnier Krumscheid H & D Trail LK 4/5

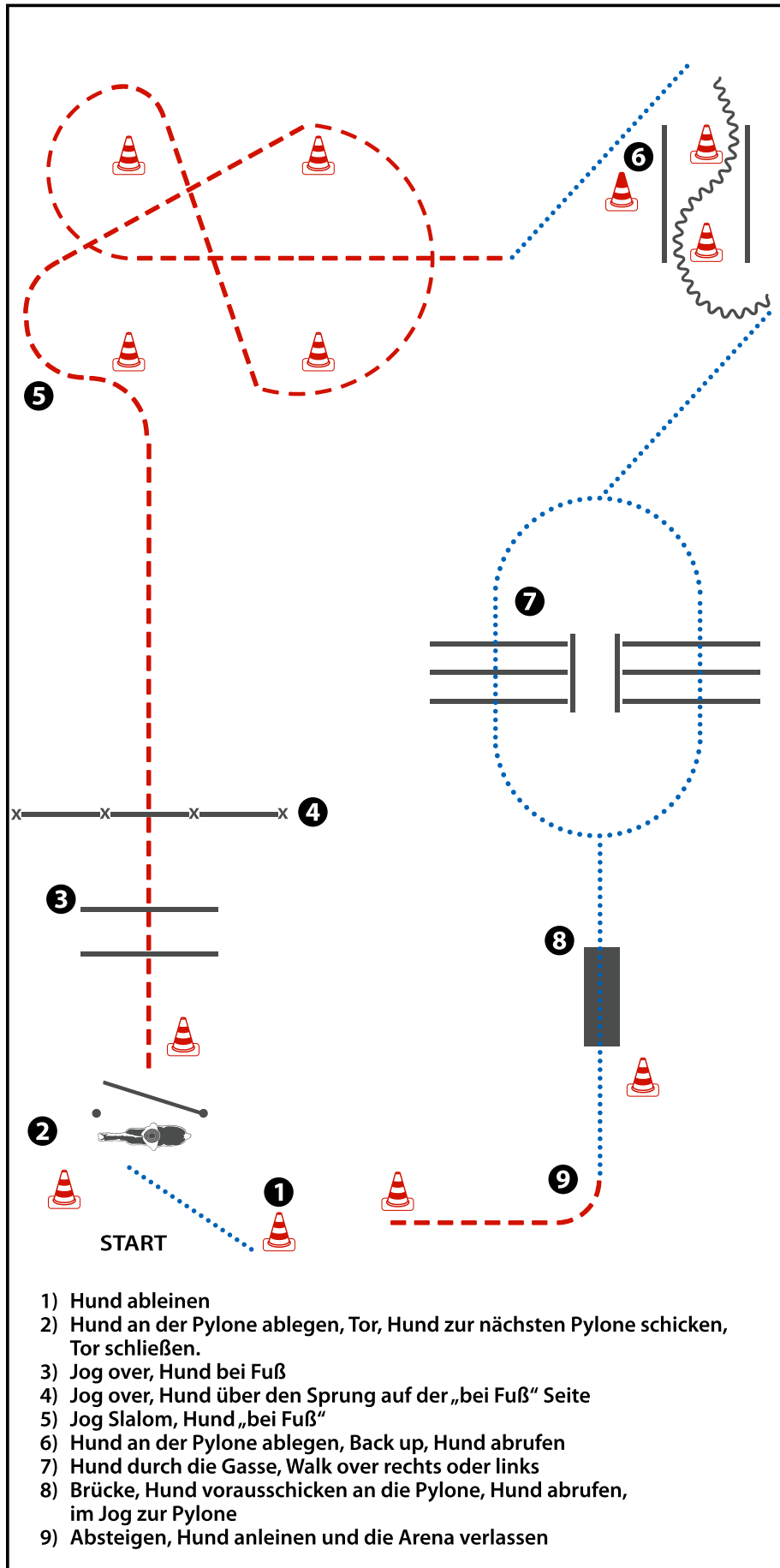

- | | |
|-----------------------------|------|
| Walk (Schritt) | |
| Extended Walk | |
| Jog/Trot (Trab) | |
| Extendet Trot | |
| Lope (Galopp) | |
| Extended Lope | |
| Back Up (Rückwärtsrichten) | |
| Lead Change (Galoppwechsel) | |
| | Turn |

EWU C TURNIER KRUMSCHEID Trail LK 1/2 A/B

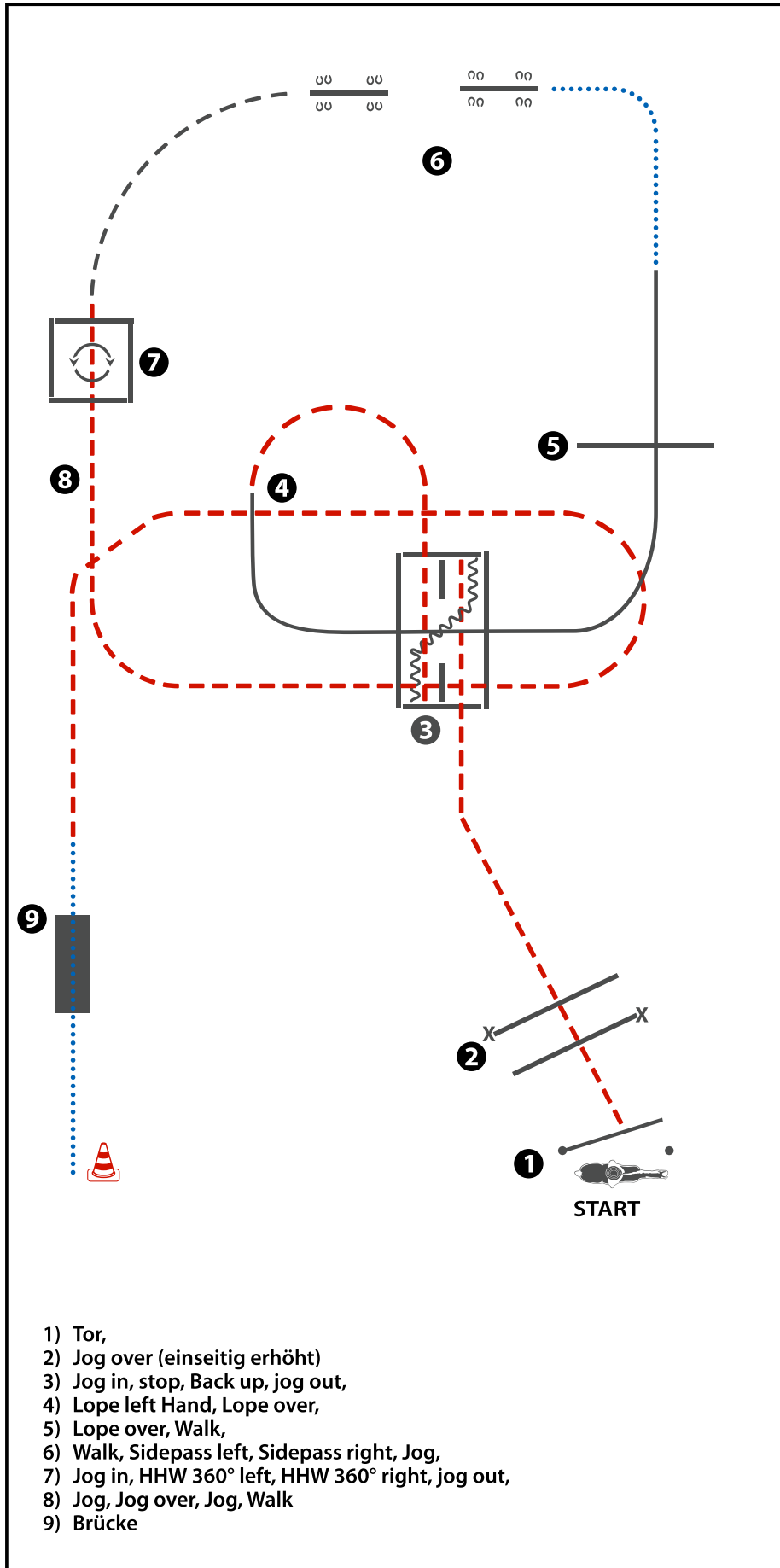

- Walk (Schritt) (dotted blue line)
- Extended Walk (dashed blue line)
- Jog/Trot (Trab) (dashed red line)
- Extendet Trot (dotted red line)
- Lope (Galopp) (solid black line)
- Extended Lope (solid black line with wavy pattern)
- Back Up (Rückwärtsrichten) (wavy black line)
- Lead Change (Galoppwechsel) (two parallel black lines)
- Turn (two circular arrows)

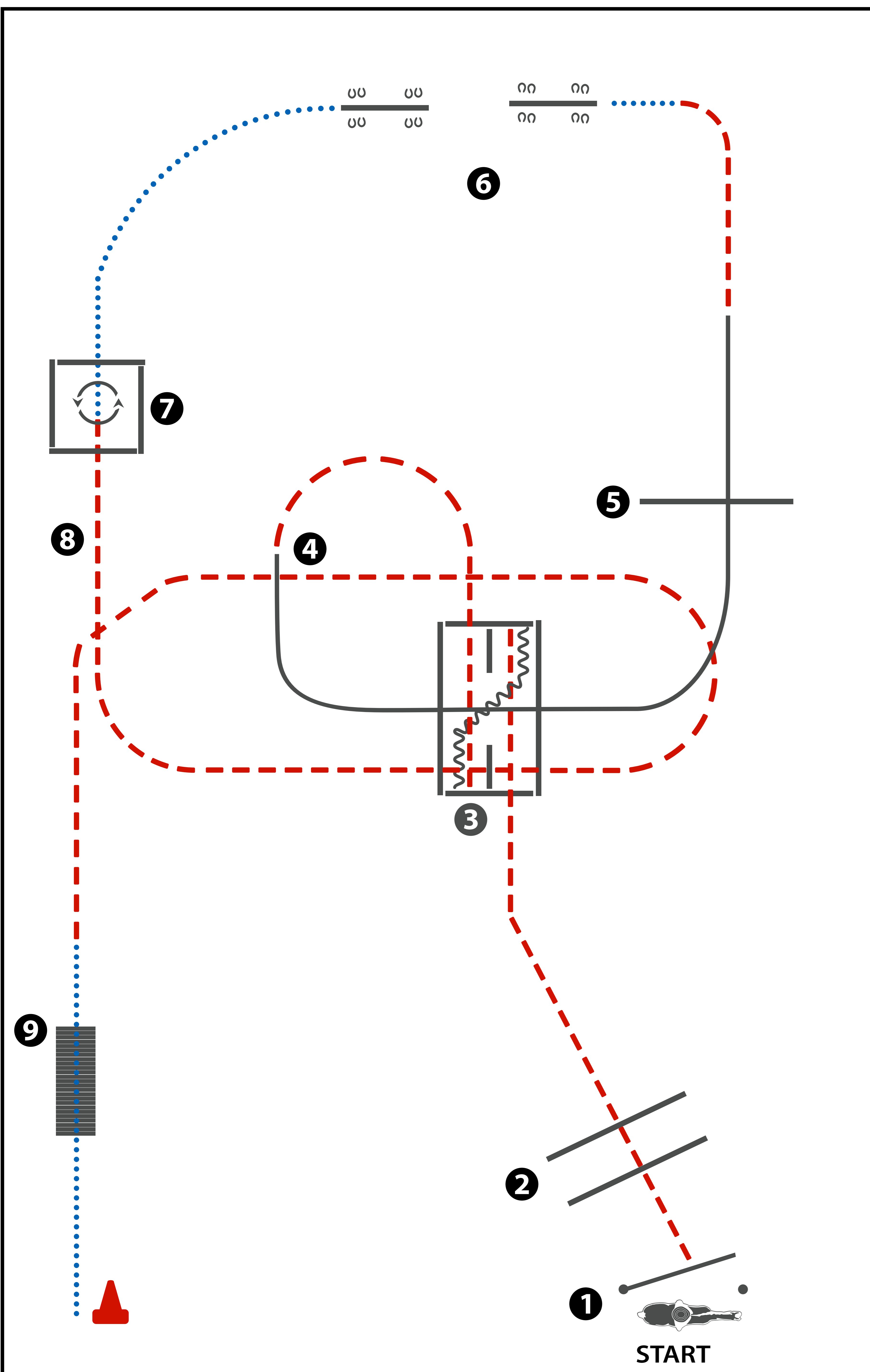

- 1) Tor,
- 2) Jog over
- 3) Jog in, stop, Back up, jog out,
- 4) Lope left Hand, Lope over,
- 5) Lope over, Jog,
- 6) Walk, Sidepass left, Sidepass right, Walk,
- 7) Walk in, HHW 360° right, jog out,
- 8) Jog, Jog over, Jog, Walk
- 9) Brücke

Walk (Schritt)	
Extended Walk	
Jog/Trot (Trab)	
Extendet Trot	
Lope (Galopp)	
Extended Lope	
Back Up (Rückwärtsrichten)	
Lead Change (Galoppwechsel)	
Turn	

EWU C TURNIER KRUMSCHEID Trail LK 4 A/B Ü 40

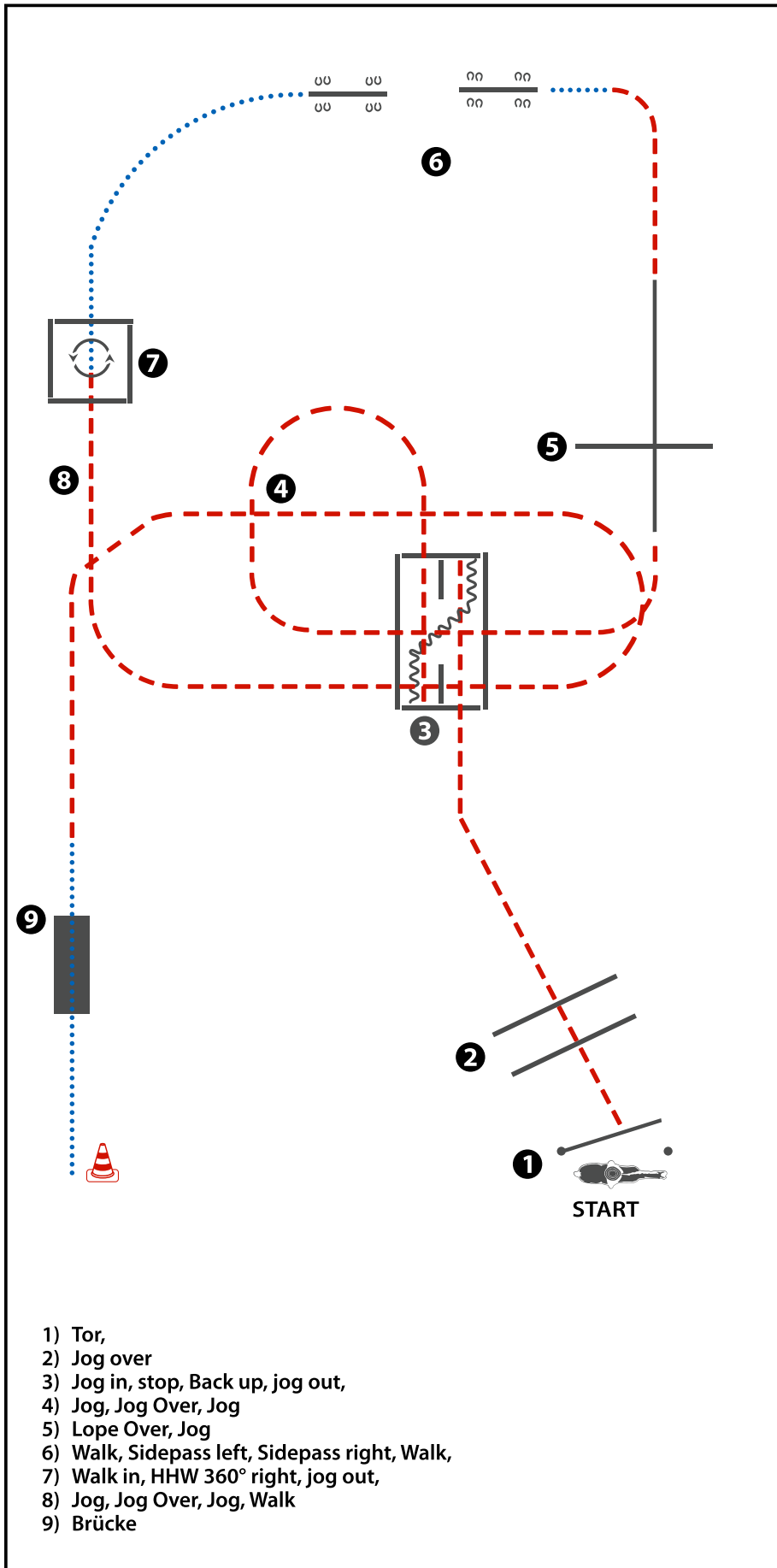



- 1) Tor,
- 2) Jog over
- 3) Jog in, stop, Back up, jog out,
- 4) Jog, Jog Over, Jog
- 5) Lope Over, Jog
- 6) Walk, Sidepass left, Sidepass right, Walk,
- 7) Walk in, HHW 360° right, jog out,
- 8) Jog, Jog Over, Jog, Walk
- 9) Brücke

Walk (Schritt)
Extended Walk	-----
Jog/Trot (Trab)	- - - - -
Extendet Trot	—————
Lope (Galopp)	—————
Extended Lope	~~~~~
Back Up (Rückwärtsrichten)	~~~~~
Lead Change (Galoppwechsel)	====
Turn	⤵ ⤶

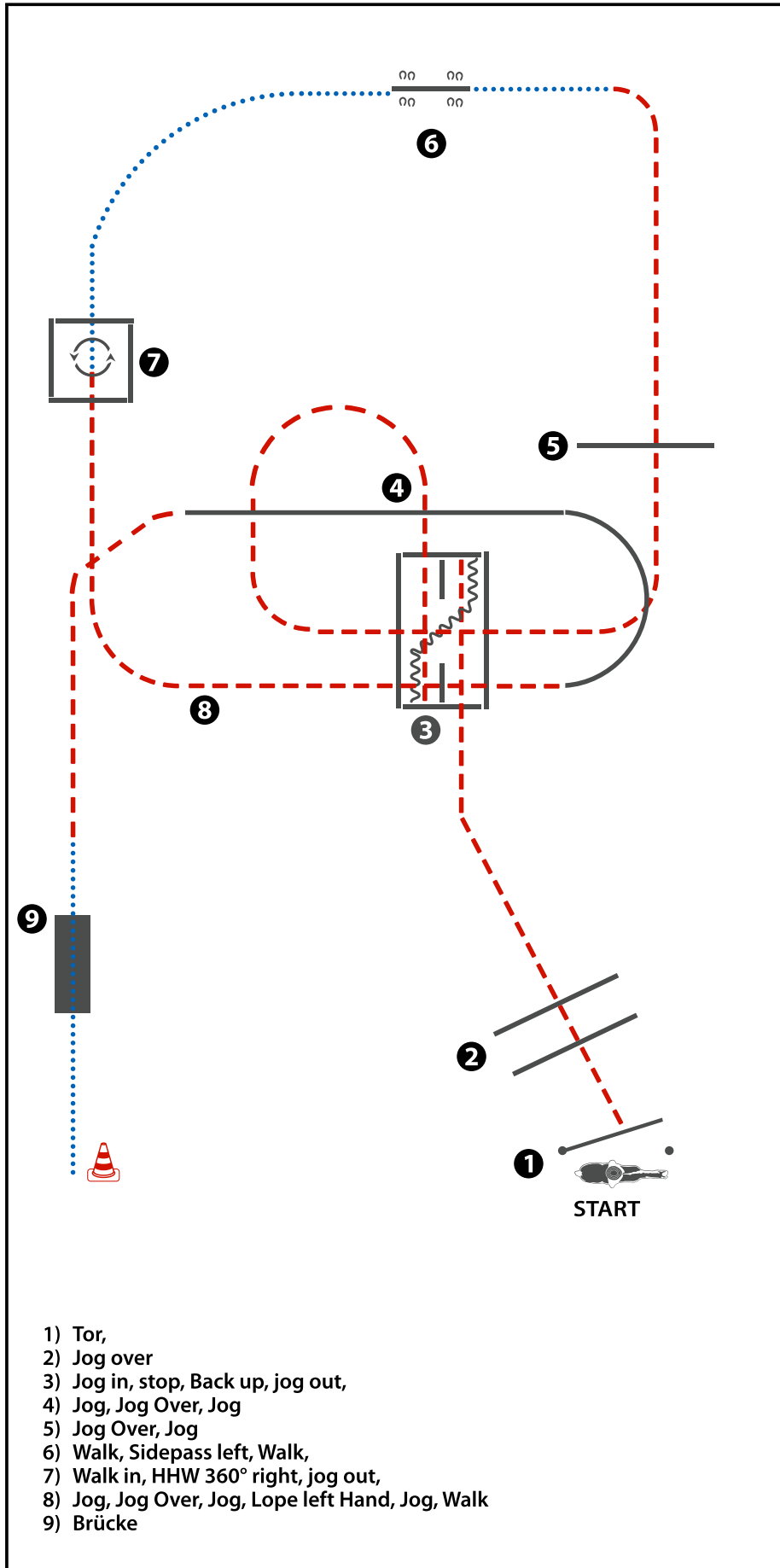
EWU C TURNIER KRUMSCHEID Trail LK 5 A/B Greenhorse



- 1) Tor,
- 2) Jog over
- 3) Jog in, stop, Back up, jog out,
- 4) Jog, Jog Over, Jog
- 5) Jog Over, Jog
- 6) Walk, Sidepass left, Walk,
- 7) Walk in, HHW 360° right, jog out,
- 8) Jog, Jog Over, Jog, Lope left Hand, Jog, Walk
- 9) Brücke

Walk (Schritt)
Extended Walk	-----
Jog/Trot (Trab)	- - - - -
Extendet Trot
Lope (Galopp)	=====
Extended Lope	=====
Back Up (Rückwärtsrichten)	~~~~~
Lead Change (Galoppwechsel)	=====
	Turn  

EWU C Turnier Krumscheid Trail Walk Trot

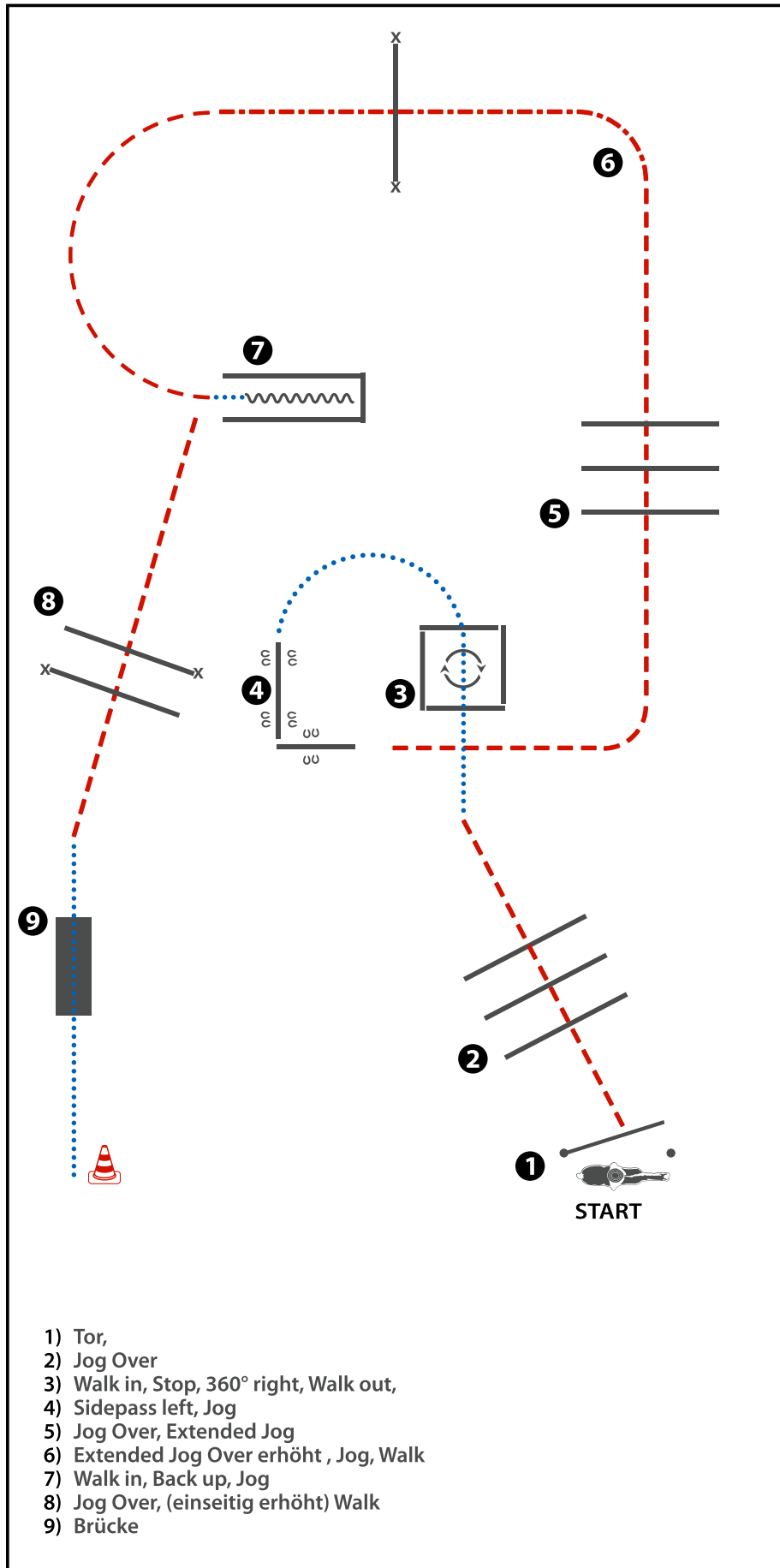

- Walk (Schritt) (dotted blue line)
- Extended Walk - - - - - (dashed blue line)
- Jog/Trot (Trab) - - - - - (dashed red line)
- Extendet Trot - - - - - (dotted red line)
- Lope (Galopp) _____ (solid black line)
- Extended Lope _____ (solid black line)
- Back Up (Rückwärtsrichten) ~~~~~ (wavy line)
- Lead Change (Galoppwechsel) = = = (parallel bars)
- Turn (Turn symbol)

EWU C Turnier Krumscheid Western Riding alle LK

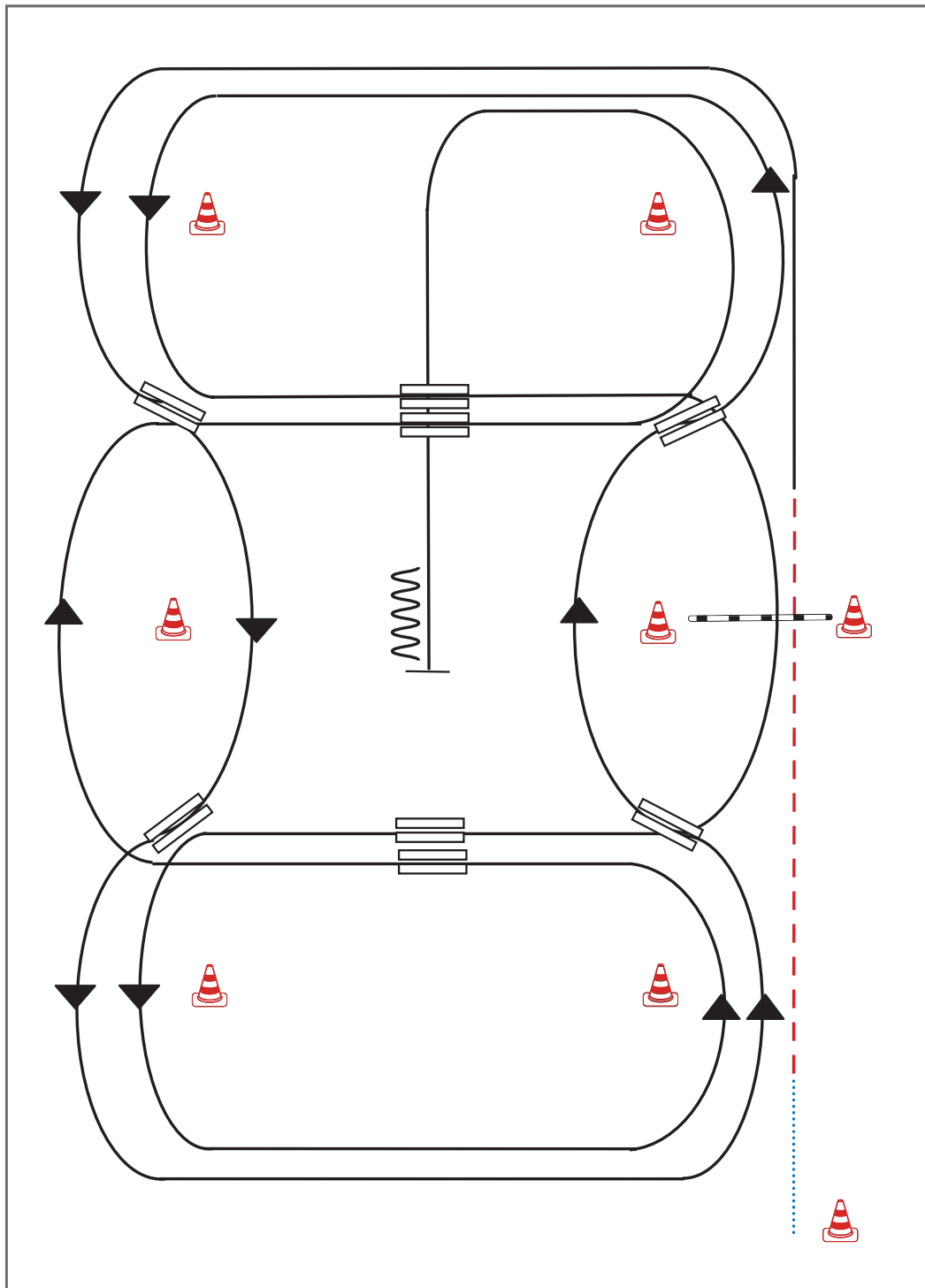

- 1) Schritt vom Start-Pylon zum ersten Marker, Übergang zum Trab, Trab über die Stange
- 2) Übergang zum Linksgalopp, Galopp an der kurzen Seite
- 3) 1. Galoppwechsel auf der Linie
- 4) 2. Galoppwechsel auf der Linie
- 5) 3. Galoppwechsel auf der Linie
- 6) 4. Galoppwechsel auf der Linie
- 7) 1. Galoppwechsel mit Seitenwechsel
- 8) Galopp über die Stange
- 9) 2. Galoppwechsel mit Seitenwechsel
- 10) 3. Galoppwechsel mit Seitenwechsel
- 11) 4. Galoppwechsel mit Seitenwechsel
- 12) Mitte der kurzen Seite abwenden, Stop auf Höhe des Mittelmarkers, Rückwärtsrichten

Legende:	
Schritt
Trab	- - - - -
Galopp	—————
Wechselzone	=====
Rückwärts	~~~~~

EWU C TURNIER KRUMSCHEID WESTERN HORSEMANSHIP LK 1 A/B

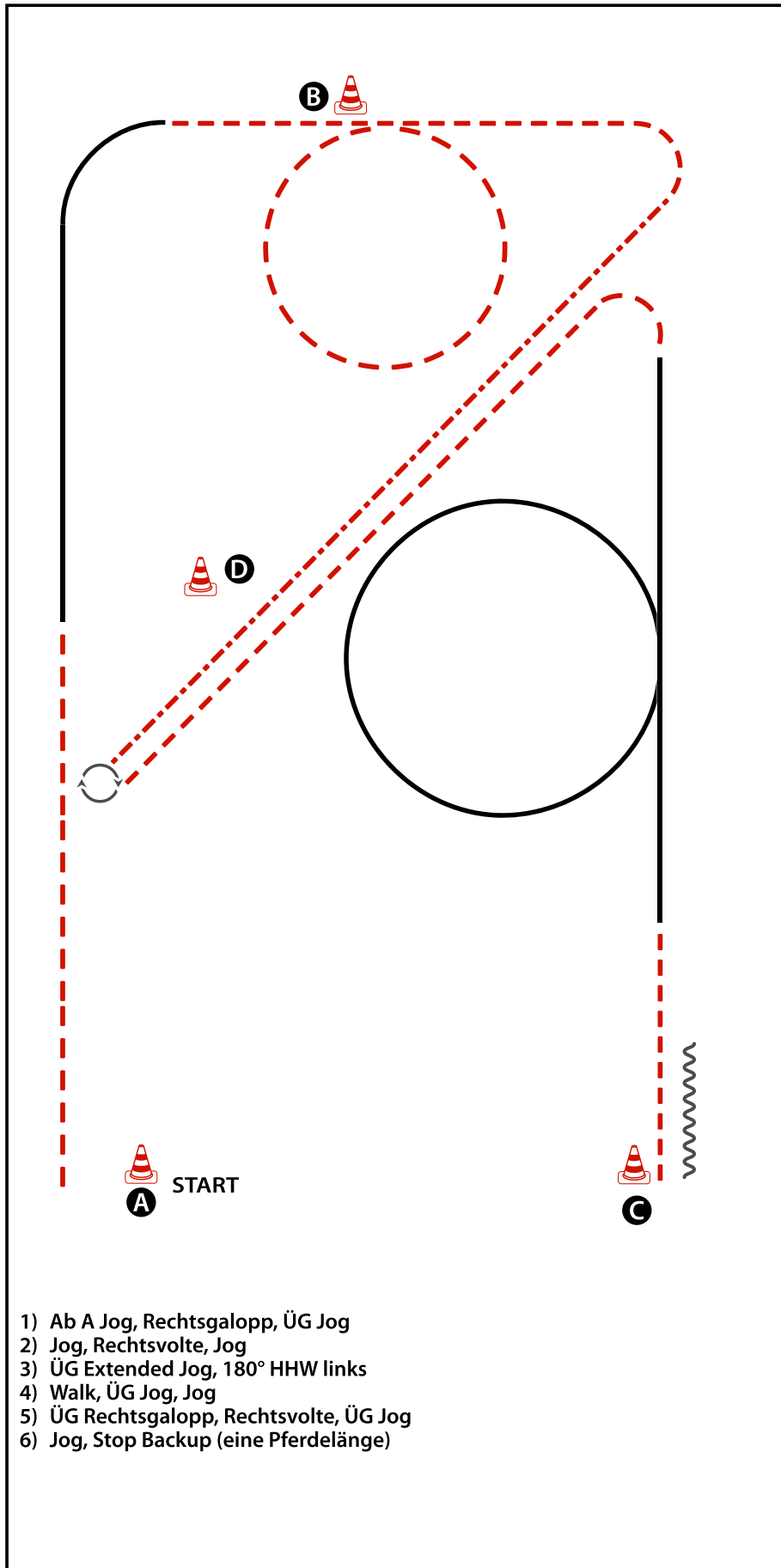

- 1) Ab A Jog, Rechtsgalopp, ÜG Jog
- 2) Jog, Rechtsvolte, Jog
- 3) ÜG Extended Jog, 180° HHW links
- 4) Walk, ÜG Jog, Jog
- 5) ÜG Rechtsgalopp, Rechtsvolte, ÜG Jog
- 6) Jog, Stop Backup (eine Pferdelänge)

Walk(Schritt)	
Extended Walk	
Jog/Trot (Trab)	
Extendet Jog/ Trot	
Lope (Galopp)	
Extended Lope	
Back Up (Rückwärtsrichten)	
Lead Change (Galoppwechsel)	
Turn	

EWU C TURNIER KRUMSCHEID WESTERN HORSEMANSHIP LK 2 A/B

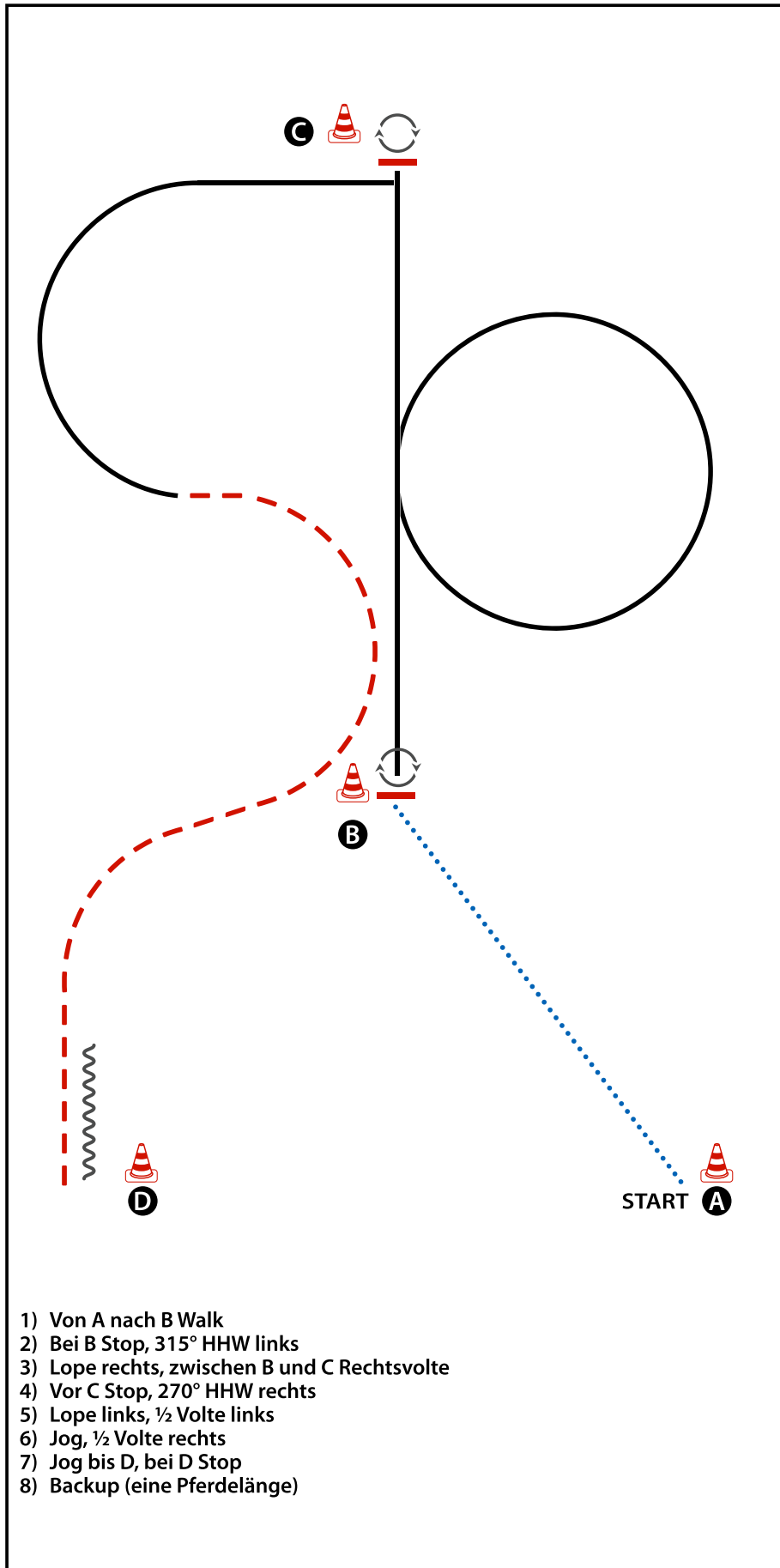

- 1) Von A nach B Walk
- 2) Bei B Stop, 315° HHW links
- 3) Lope rechts, zwischen B und C Rechtsvolte
- 4) Vor C Stop, 270° HHW rechts
- 5) Lope links, ½ Volte links
- 6) Jog, ½ Volte rechts
- 7) Jog bis D, bei D Stop
- 8) Backup (eine Pferdelänge)

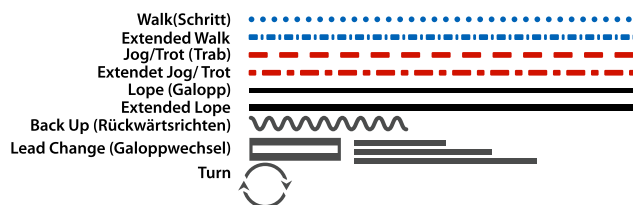

EWU C TURNIER KRUMSCHEID WESTERN HORSEMANSHIP LK 3 A/B

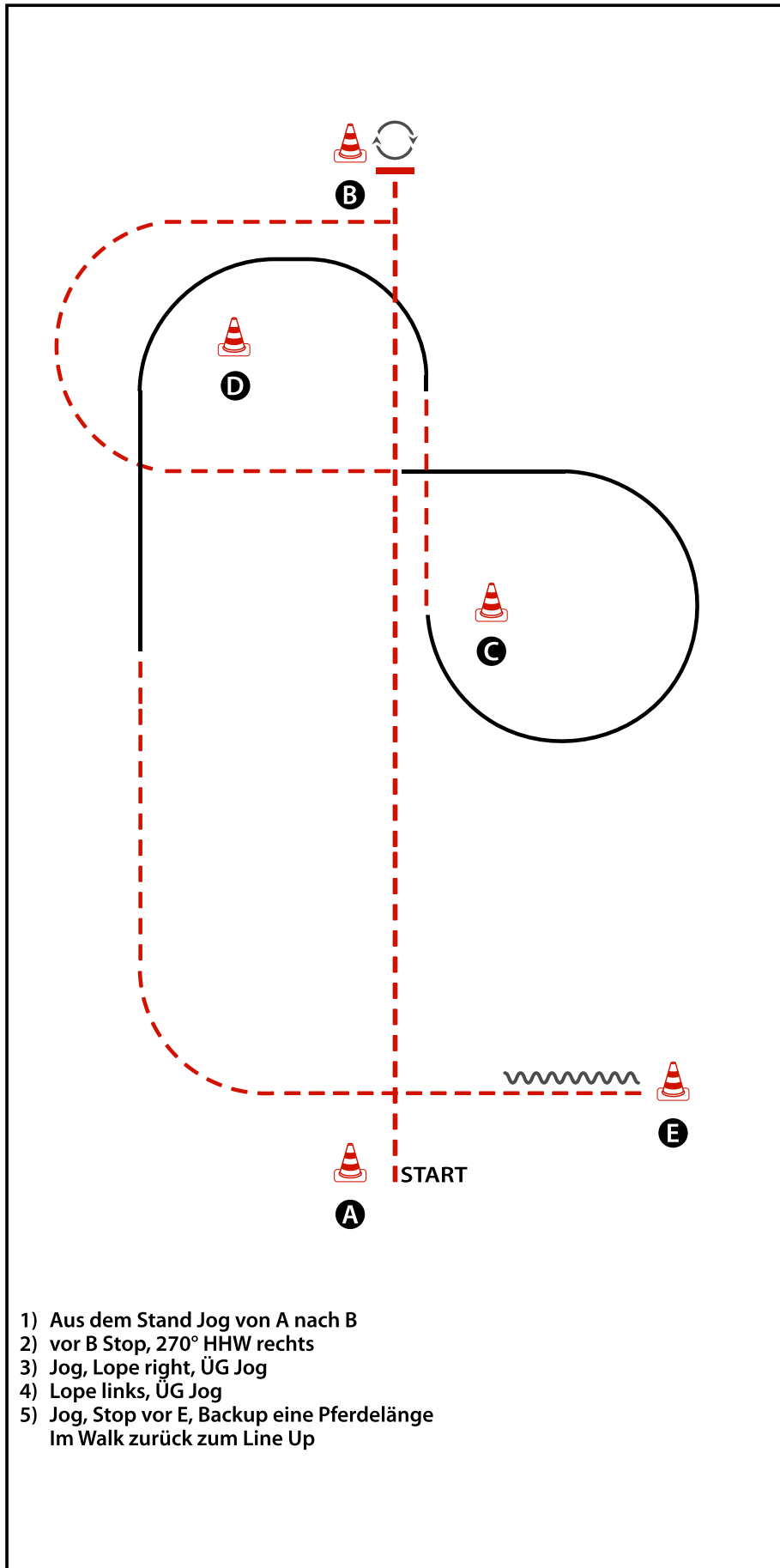

- 1) Aus dem Stand Jog von A nach B
- 2) vor B Stop, 270° HHW rechts
- 3) Jog, Lope right, ÜG Jog
- 4) Lope links, ÜG Jog
- 5) Jog, Stop vor E, Backup eine Pferdelänge
Im Walk zurück zum Line Up

Walk(Schritt)	
Extended Walk	
Jog/Trot (Trab)	
Extended Jog/ Trot	
Lope (Galopp)	
Extended Lope	
Back Up (Rückwärtsrichten)	
Lead Change (Galoppwechsel)	
Turn	

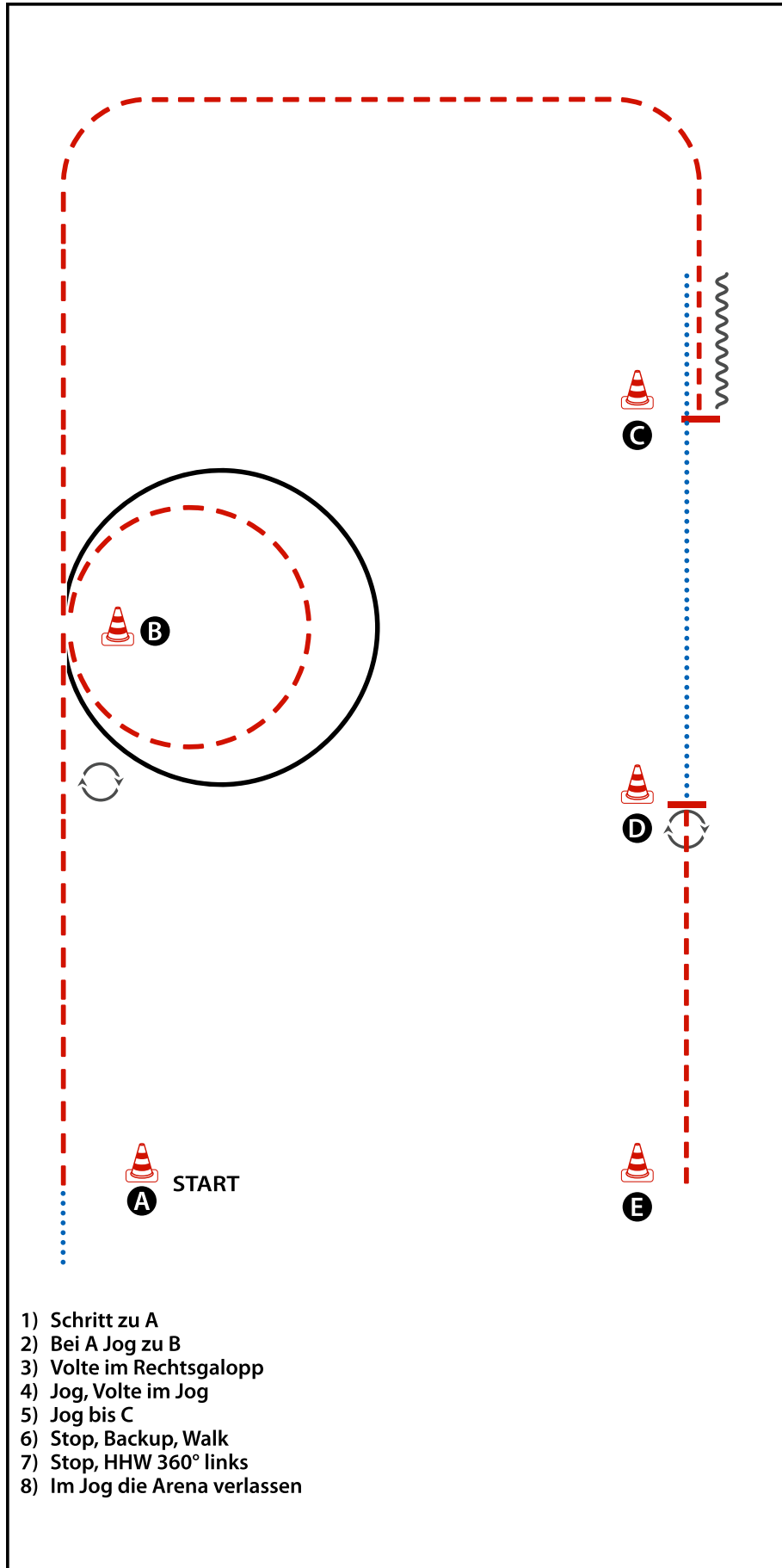

- Walk (Schritt)
- Extended Walk
- Jog/Trot (Trab)
- Extended Jog/Trot
- Lope (Galopp)
- Extended Lope
- Back Up (Rückwärtsrichten)
- Lead Change (Galoppwechsel)
- Turn

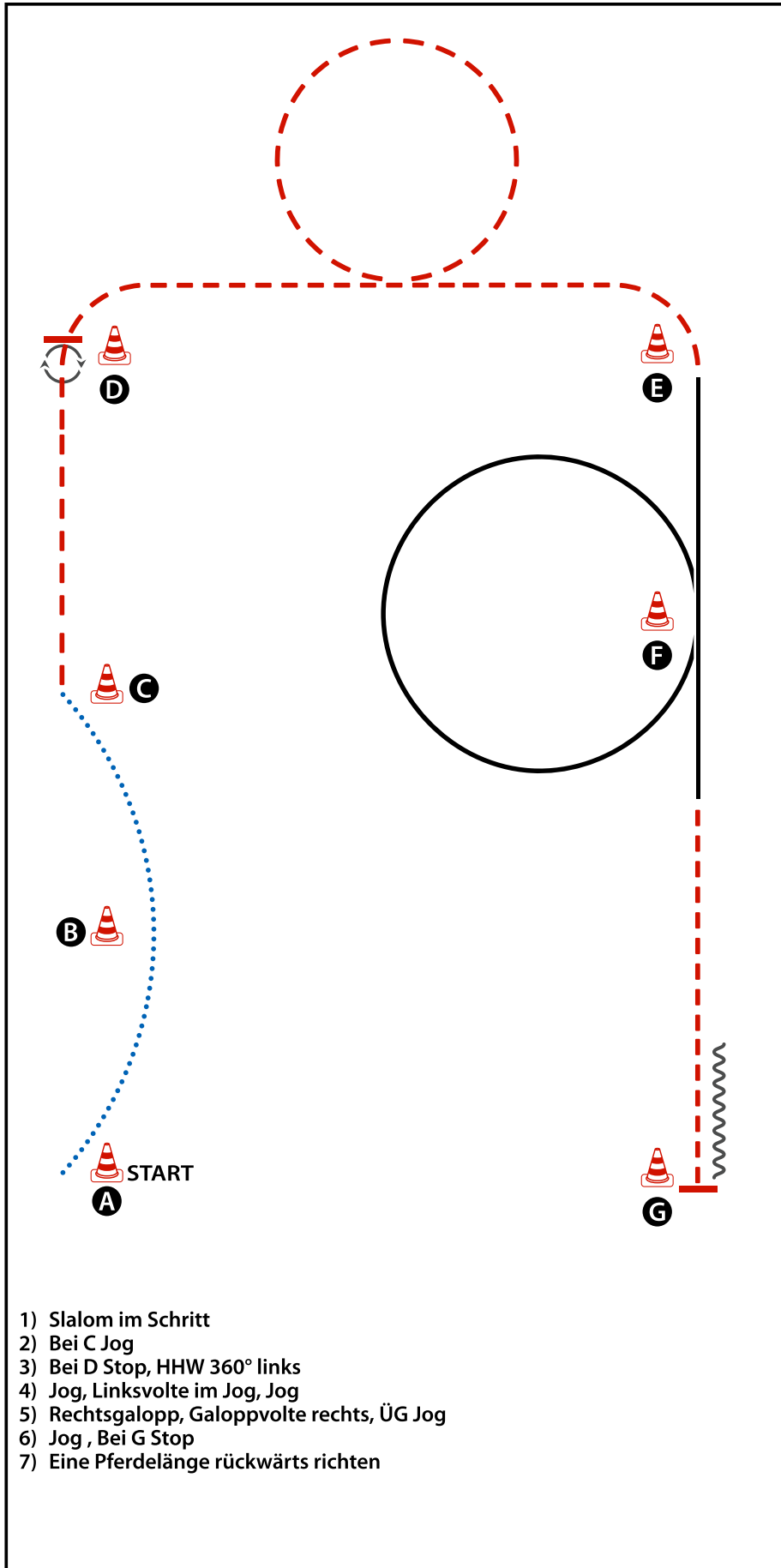

- 1) Slalom im Schritt
- 2) Bei C Jog
- 3) Bei D Stop, HHW 360° links
- 4) Jog, Linksvolte im Jog, Jog
- 5) Rechtsgalopp, Galoppvolte rechts, ÜG Jog
- 6) Jog , Bei G Stop
- 7) Eine Pferdelänge rückwärts richten

Walk(Schritt)	
Extended Walk	
Jog/Trot (Trab)	
Extendet Jog/ Trot	
Lope (Galopp)	
Extended Lope	
Back Up (Rückwärtsrichten)	
Lead Change (Galoppwechsel)	
Turn	

EWU C TURNIER KRUMSCHEID WESTERN HORSEMANSHIP WALK TROT

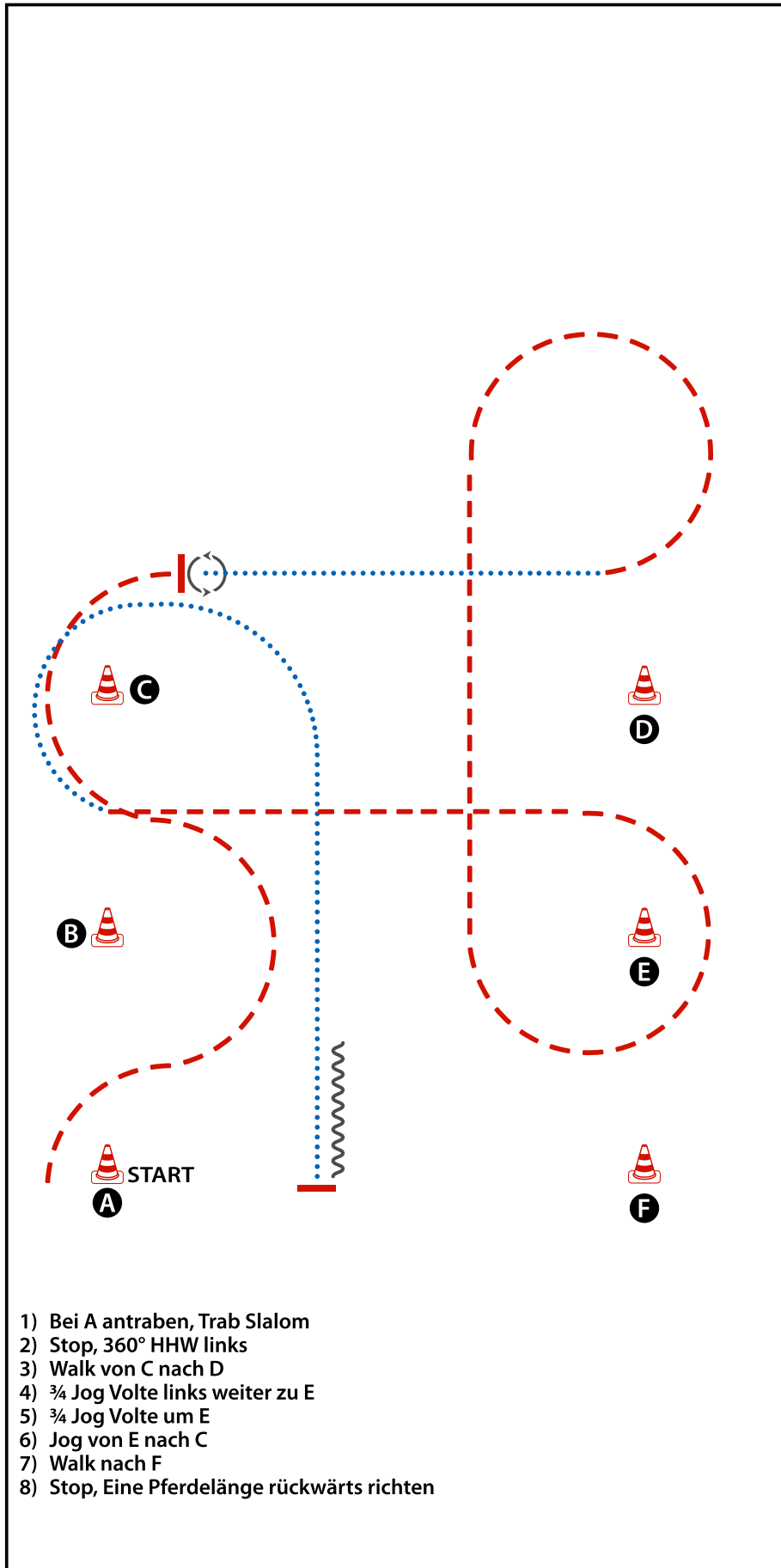

Walk(Schritt)	
Extended Walk	
Jog/Trot (Trab)	
Extendet Jog/ Trot	
Lope (Galopp)	
Extended Lope	
Back Up (Rückwärtsrichten)	
Lead Change (Galoppwechsel)	
Turn	