



ewu
Erste Westernreiter Union
Niedersachsen e.V.

Patternbook

EWU AQ-Turnier Lamspringe

4. - 6. April 2025

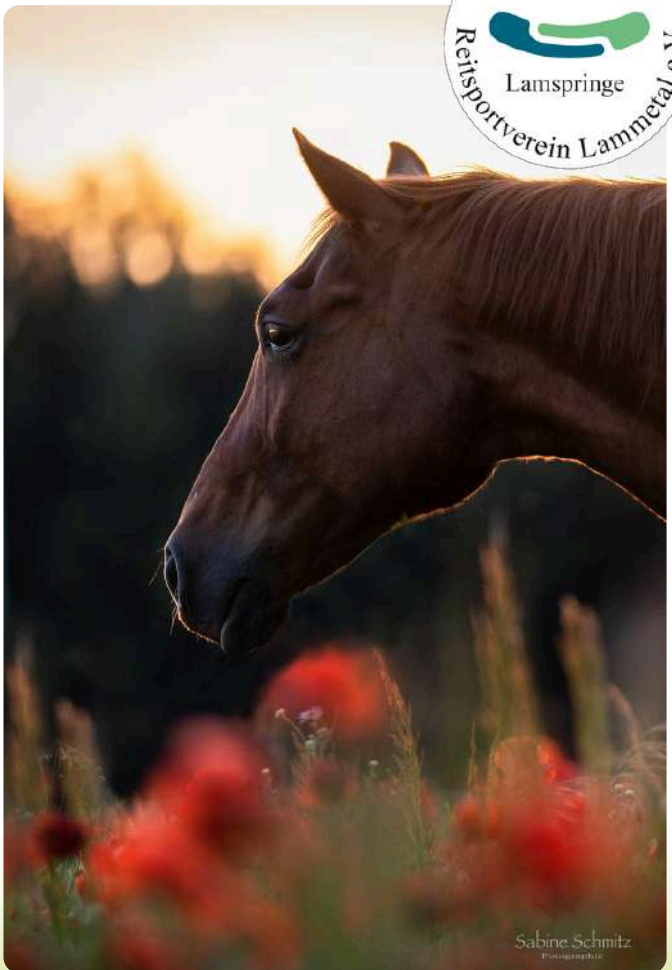

Sabine Schmitz
Photographie

www.barbers-home.world



Patternbook

<i>Jungpferde Basis 4 Jährige</i>	# 3	Seite 5
<i>Jungpferde Basis 5 Jährige</i>	# 4	Seite 6
<i>Jungpferde Trail 4 Jährige</i>	# 3	Seite 7
<i>Jungpferde Trail 5 Jährige</i>	# 4	Seite 8
<i>Jungpferde Reining 4 und 5 Jährige</i>	# 2	Seite 9
<i>Jungpferde Ranch Riding 4 Jährige</i>	# 1	Seite 10
<i>Jungpferde Ranch Riding 5 Jährige</i>	# 2	Seite 11
<i>Youngstars Challenge 6 Jährige</i>	# 3	Seite 12
<i>Youngstars Reining 6 Jährige</i>	# 8	Seite 13
<i>Ranch Riding LK 4/5 A/B</i>	# 31	Seite 14
<i>Ranch Riding LK 3 A/B</i>	# 28	Seite 15
<i>Senior Ranch Riding LK 1/2 A/B</i>	# 11	Seite 16
<i>Senior Ranch Riding Q LK 1/2 A/B</i>	# 2	Seite 17
<i>Junior Ranch Riding LK 1/2 A/B</i>	# 18	Seite 18
<i>Junior Ranch Riding Q LK 1/2 A/B</i>	# 22	Seite 19
<i>Western Riding LK 3 A/B</i>	# 6	Seite 20
<i>Western Riding LK 1/2 A/B</i>	# 1	Seite 21
<i>Senior Western Riding Q LK 1/2 A/B</i>	# 2	Seite 22
<i>Junior Western Riding Q LK 1/2 A/B</i>	# 6	Seite 23
<i>Walk Trott Horsemanship</i>		Seite 24
<i>Walk Trott Ranch Riding</i>		Seite 25

**Alle aktuellen Turnierinfos, Patterns, Startlisten und
Ergebnisse findet ihr auf**



Patternbook

Superhorse LK 1/2 A/B # 1	Seite 26
Superhorse Q LK 1/2 A/B # 2	Seite 27
Reining LK 4 A/B # 14	Seite 28
Reining LK 3 A/B # 11	Seite 29
Senior Reining LK 1/2 A # 6	Seite 30
Junior Reining LK 1/2 # 8	Seite 31
Senior Reining Q LK 1/2 A/B # 10	Seite 32
Junior Reining Q LK 1/2 A/B # 6	Seite 33
Showmanship LK 3 A/B # 12	Seite 34
Showmanship LK 1/2 A/B # 7	Seite 35
Showmanship Q LK 1/2 A/B # 14	Seite 36
Showmanship LK 4/5 A/B	Seite 37
Junior Western Riding LK 1/2 # 38	Seite 38
Western Horsemanship LK 4/5 A/B # 15	Seite 39
Western Horsemanship LK 3 A/B # 15	Seite 40
Western Horsemanship LK 1/2 A/B # 19	Seite 41
Western Horsemanship Q LK 1/2 A/B # 17	Seite 42
Walk Trot Trail Set 15 # 8	Seite 43
Trail LK 4/5 A/B Set 15 # 6	Seite 44
Trail LK 3 A/B Set 15 # 5	Seite 45
Senior Trail LK 1/2 A/B Set 15 # 3	Seite 46
Junior Trail LK 1/2 A/B Set 15 # 4	Seite 47
Senior Trail Q LK 1/2 A/B Set 15 # 1	Seite 48
Junior Trail Q LK 1/2 A/B Set 15 # 2	Seite 49
Trail Alfeld upcoming	Seite 50

Alle aktuellen Turnierinfos, Patterns, Startlisten und
Ergebnisse findet ihr auf



*Für alle
Westernrassen!*



*Der Zuchtverein
für Euch!*



**European
Western
Horse
Breeders**

ZUCHTBUCHEINTRÄGE • EQUIDENPÄSSE • MELDUNGEN

Profitiere von unserem umfassenden Serviceangebot. Ob Equidenpass, Pferdewechsel oder Zuchtbucheintrag – Vertraue auf unsere Expertise und Leidenschaft für das Westernpferd!
Schnell, einfach, kostengünstig.

www.ewhb.eu

Jungferde Basis Pattern 3 (4j.)

#3

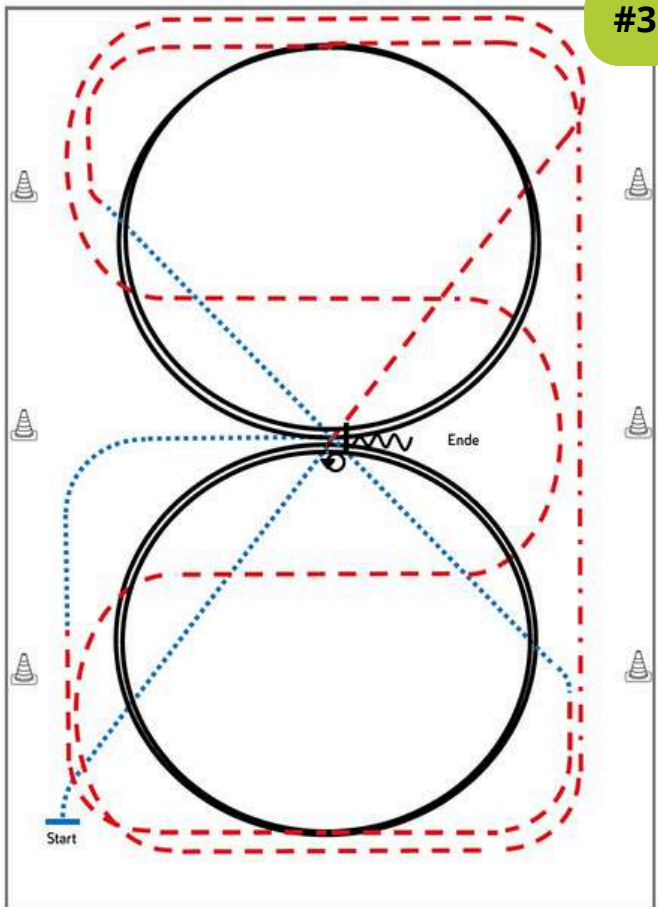

- 1) Schritt durch die ganze Bahn
- 2) Bei X Trab, Schlangenlinien durch die Bahn drei Bögen
- 3) An der langen Seite Tritte verlängern
- 4) Mitte der kurzen Seite 2 Zirkel Linksgalopp, Mitte der kurzen Seite Trab
- 5) Im Schritt durch die ganze Bahn wechseln, vor Erreichen des Hufschlags Trab
- 6) Mitte der kurzen Seite 2 Zirkel Rechtsgalopp
- 7) Mitte der kurzen Seite Trab, Schritt, Mitte der langen Seite abwenden, bei X anhalten
- 8) HHW 540° rechts oder links
- 9) Eine Pferdelänge rückwärtsrichten

Legende:	
Schritt
Trab	- - - - -
Galopp	— — — — —
Wechselzone	— — — — —
Rückwärts	~~~~~

Jungferde Basis Pattern 4 (5j.)

#4

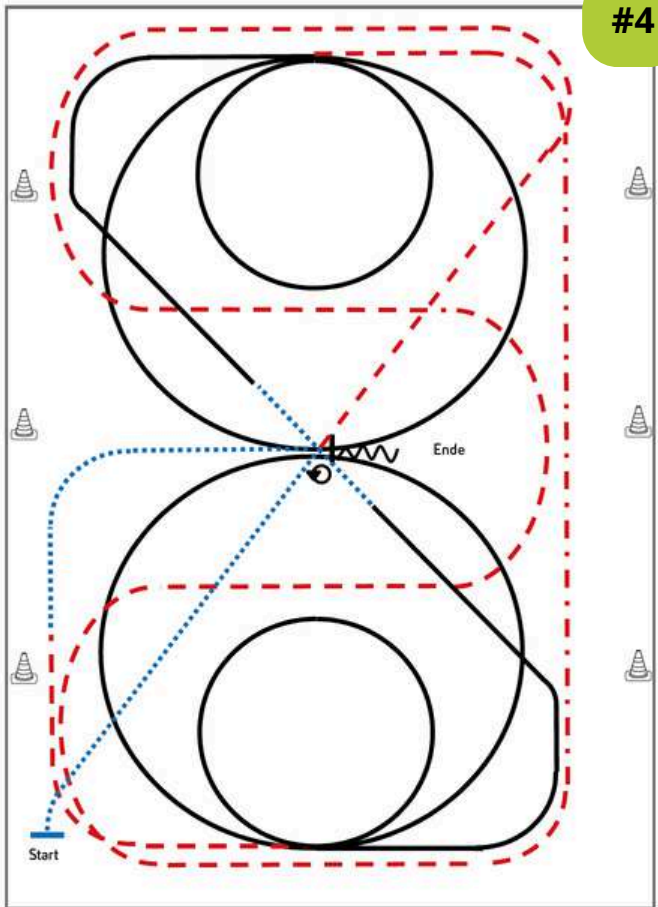

- 1) Schritt durch die ganze Bahn
- 2) Bei X Trab, Schlangenlinien durch die Bahn drei Bögen
- 3) An der langen Seite Tritte verlängern
- 4) Mitte der kurzen Seite 2 Zirkel Linksgalopp (1. groß, 2. klein), Mitte der kurzen Seite Galopp
- 5) Durch die ganze Bahn wechseln, bei X einfacher Wechsel über Schritt (mindestens 3 Pferdelängen)
- 6) Mitte der kurzen Seite 2 Zirkel Rechtsgalopp (1. groß, 2. klein)
- 7) Mitte der kurzen Seite Trab, Schritt, Mitte der langen Seite abwenden, bei X anhalten
- 8) HHW 540° rechts oder links
- 9) Eine Pferdelänge rückwärtsrichten

Legende:	
Schritt
Trab	-----
Galopp	—————
Wechselzone	▬▬▬▬▬
Rückwärts	~~~~~

Jungferde Trail Pattern 3 (4j.)

#3

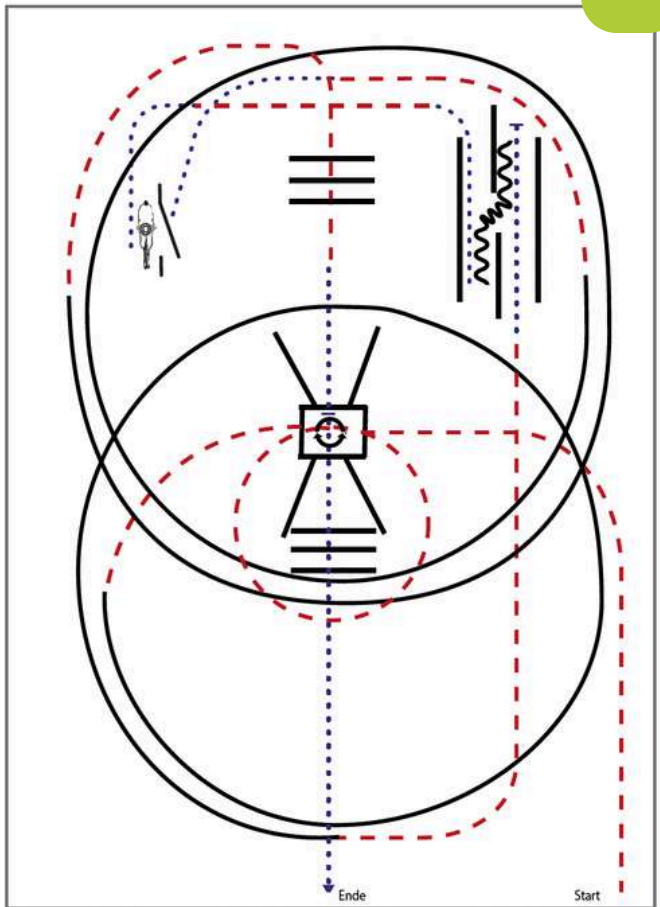

- 1) Trab, Trabstangen (2m) mit Volte links
- 2) Linksgalopp Zirkel, Trab, Schritt
- 3) Stop, Rückwärtsrichten
- 4) Schritt, Trab, Schritt zum Tor
- 5) Seiltor (linke Hand)
- 6) Schritt, Trab, Rechtsgalopp Zirkel
- 7) Trab, Trabstangen (1m)
- 8) Schritt in die Box, Drehung 360° (rechts oder links), Schritt
- 9) Schrittstangen (0,60m), im Schritt die Arena verlassen

Legende:

Schritt	
Trab	
Galopp	
Wechselzone	
Rückwärts	

Jungferde Trail Pattern 4 (5j.)

#4

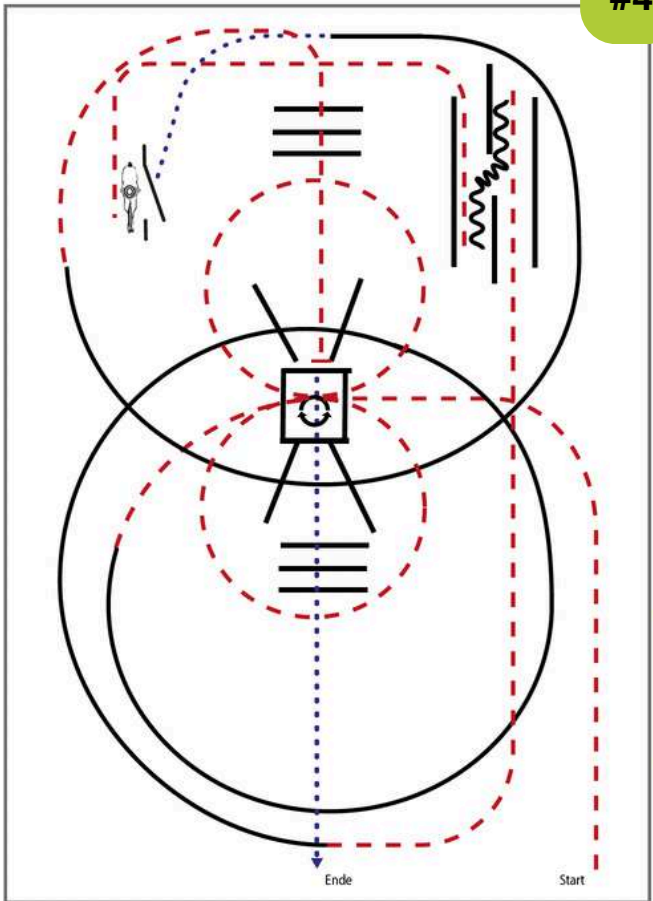

Jungferde

- 1) Trab, Trabstangen (2m) mit Volten links und rechts (beliebig beginnend)
- 2) Linksgalopp Zirkel, Galoppstangen, Trab
- 3) Stop, Rückwärtsrichten
- 4) Trab zum Tor
- 5) Seiltor (linke Hand)
- 6) Schritt, Rechtsgalopp Zirkel, Galoppstangen
- 7) Trab, Trabstangen (1m)
- 8) Stopp, Schritt in die Box, Drehung 360° (rechts oder links), Schritt
- 9) Schrittstangen (0,60m), im Schritt die Arena verlassen

Legende:	
Schritt
Trab	— · — ·
Galopp	— — —
Wechselzone	— — —
Rückwärts	~~~~~

Jungpferde Reining Pattern 2 (4j./5j.)

#2

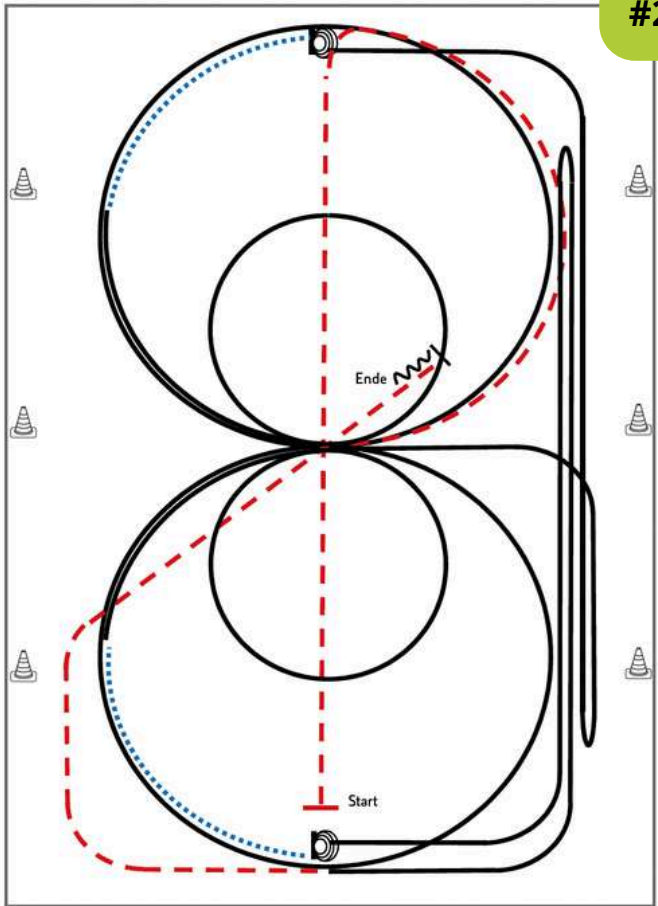

- 1) Trab durch die Länge der Bahn
- 2) ½ Zirkel, 1 Zirkel Galopp (**rechts**), groß und schnell, ein Zirkel Galopp (**rechts**) klein und langsam, weiter ¼ Zirkel im Galopp
- 3) Schritt bis Mitte kurze Seite, Stop, 4 Spins **rechts**, Verharren
- 4) Galopp **rechts**, auf dem Zirkel, der nicht geschlossen wird, Run Down entlang der langen Seite, Sliding Stop mind. 6 m von der Bande entfernt hinter dem **Endmarker**, Rollback links, Galopp bis X
- 5) 1 Zirkel im Galopp (**links**) groß und schnell, 1 Zirkel im Galopp (**links**) klein und langsam, weiter ¼ Zirkel Galopp
- 6) Schritt bis Mitte kurze Seite, Stop, 4 Spins **links**, Verharren
- 7) Galopp, links, auf dem Zirkel, der nicht geschlossen wird, Run Down entlang der langen Seite, Sliding Stop mind. 6 m von der Bande entfernt hinter dem Endmarker, Roll Back **rechts**
- 8) Galopp bis Mitte kurze Seite, Trab, hinter X Stop
- 9) Rückwärtsrichten von mindestens 3 Meter, Verharren

Trab	-----
Galopp	—————
Rückwärts	~~~~~

#1

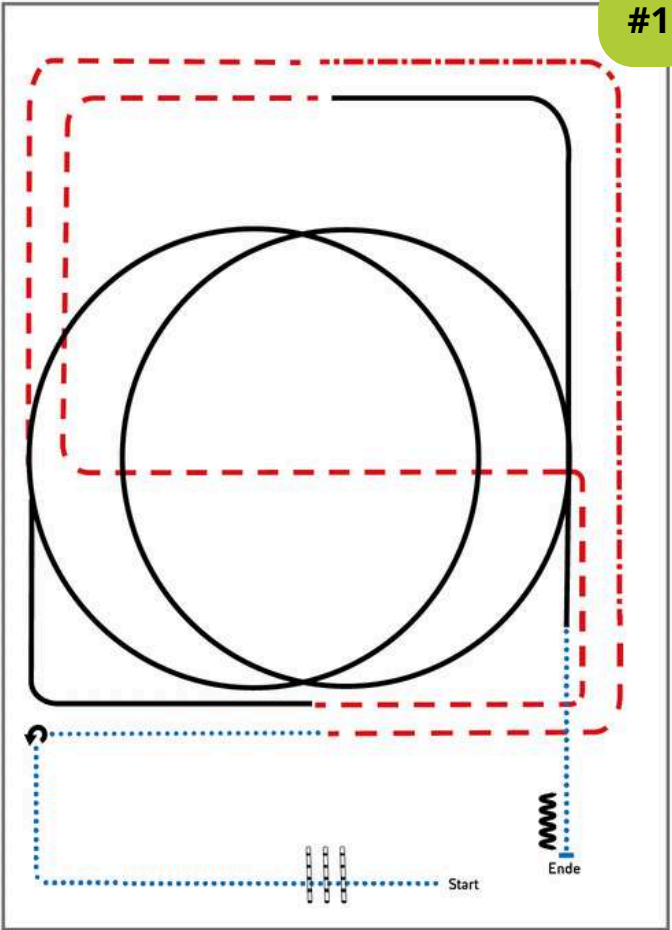

Jungpferde

- 1) Walk, Walk over, Walk
- 2) Stop, 270° Turn left, Walk
- 3) Trot, extended Trot
- 4) Trot
- 5) Lope LL circle, Lope
- 6) Trot
- 7) Lope RL circle, Lope
- 8) Walk, Stop
- 9) Back up

Legende:	
Schritt
Trab	- - - - -
Galopp	—————
Wechselzone	▬▬▬▬▬
Rückwärts	∩∩∩∩∩

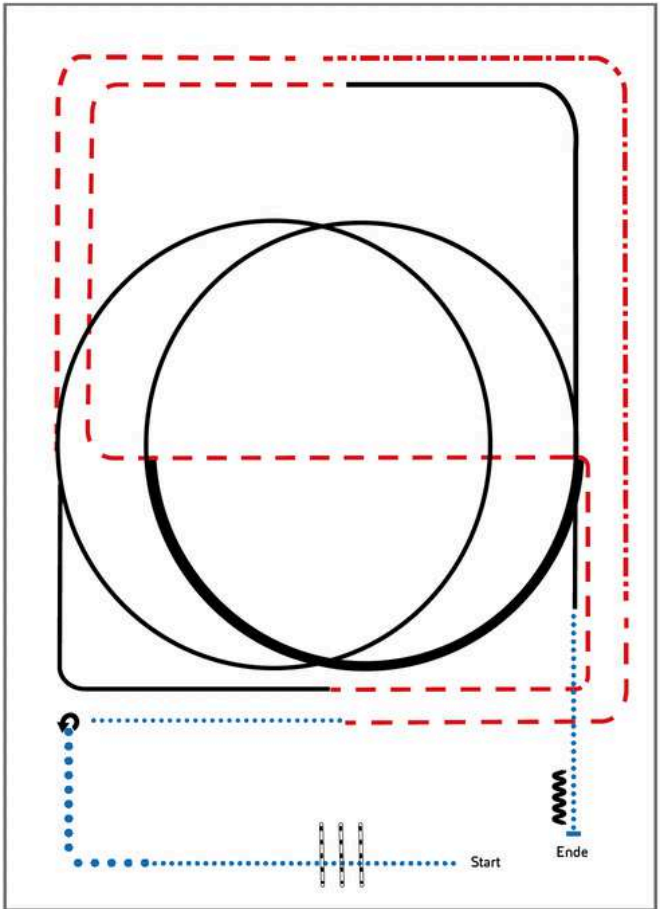

- 1) Walk, Walk over, extended Walk
- 2) Stop, 270° Turn left, Walk
- 3) Trot, extended Trot
- 4) Trot
- 5) Lope LL circle, Lope
- 6) Trot
- 7) Lope RL, ½ circle extended Lope, ½ circle Lope, Lope
- 8) Walk, Stop
- 9) Back up

Legende:	
Schritt
Trab	— · — · — ·
Galopp	— — — —
Wechselzone	— — — —
Rückwärts	~~~~~

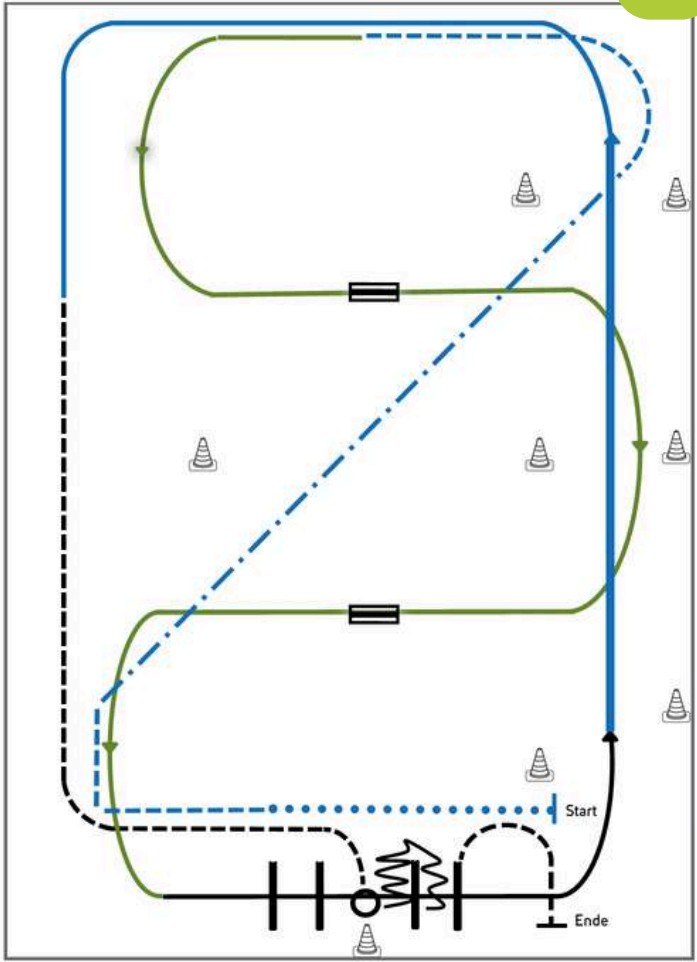

Jungpferde

- 1) Extended Walk (RR)
- 2) Trot, Extended Trot, Trot (RR)
- 3) Galoppwechsel mit Seitenwechsel (WR)
- 4) Galoppwechsel mit Seitenwechsel (WR)
- 5) Lope over Linksgalopp (TH)
- 6) Extended Lope, Lope (RR)
- 7) Jog, Jog in, 360° Turn either way (TH)
- 8) Back up, Jog out (TH)

Legende:

Schritt	
Trab	
Galopp	
Wechselzone	
Rückwärts	

Reining Pattern 8

#8

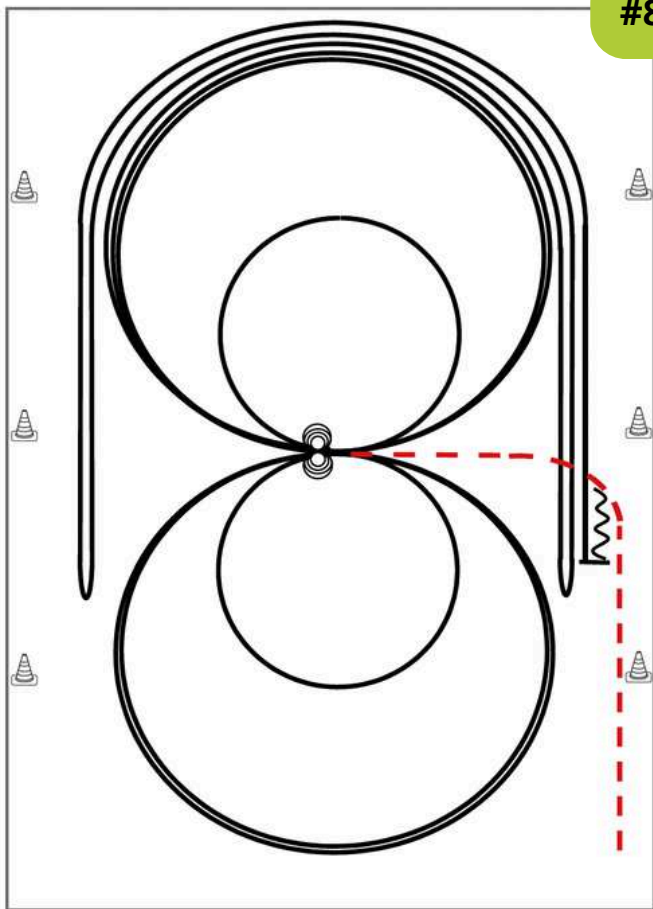

Im Trab zur Mitte der Bahn. Beginn der Aufgabe aus dem Schritt oder aus dem Stand.

- 1) 4 Spins **links**, Verharren
 - 2) 4 Spins **rechts**, Verharren
 - 3) 3 Zirkel Galopp (**rechts**), 1. groß und schnell, 2. **klein** und langsam, 3. groß und schnell, Galoppwechsel bei X
 - 4) 3 Zirkel Galopp (**links**), 1. groß und schnell, 2. **klein** und langsam, 3. groß und schnell, Galoppwechsel bei X
 - 5) Galopp (**rechts**) auf dem Zirkel, der nicht geschlossen wird, Run Down entlang der langen Seite, Sliding Stop mind. 6,00 m von der Bande entfernt hinter dem **Mittelmarker**, Rollback **links**, kein Verharren
 - 6) Galopp (**links**) auf dem Zirkel, der nicht geschlossen wird, Run Down entlang der langen Seite, Sliding Stop mind. 6,00 m von der Bande entfernt hinter dem **Mittelmarker**, Rollback **rechts**, kein Verharren
 - 7) Galopp (**rechts**) auf dem Zirkel, der nicht geschlossen wird, Run Down entlang der langen Seite, Sliding Stop mind. 6,00 m von der Bande entfernt hinter dem **Mittelmarker**, Rückwärtsrichten mind. 3,00 m, Verharren
- Der Reiter muss das Kopfstück zur Gebisskontrolle vor dem Richter abnehmen.

Trab	---
Galopp	—
Rückwärts	⋈

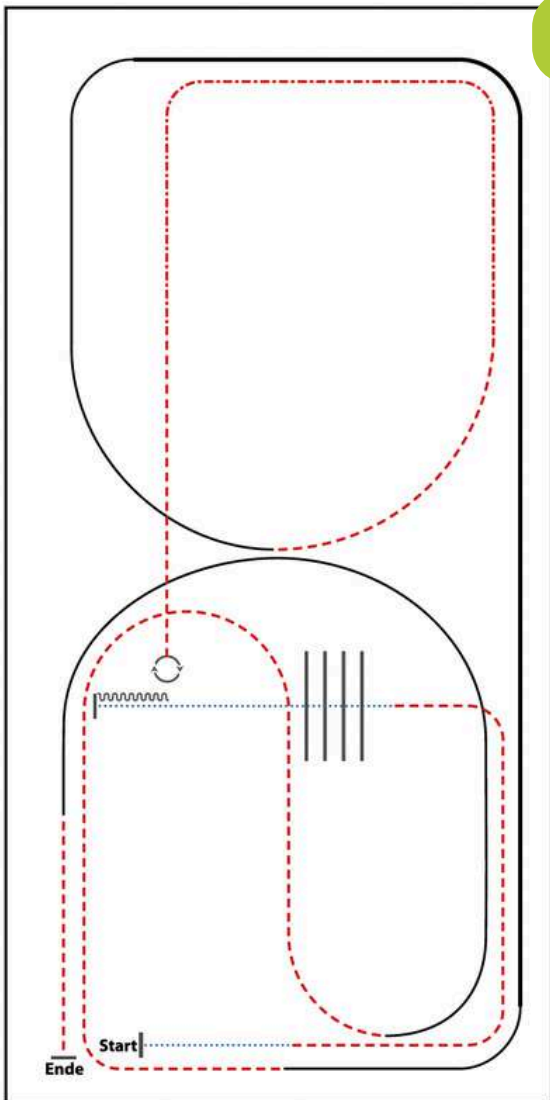

- 1) WALK
- 2) TROT
- 3) WALK OVER, WALK
- 4) STOP, BACK UP, 90° TURN RIGHT
- 5) TROT, EXTENDED TROT, TROT
- 6) LOPE (RL)
- 7) EXTENDED LOPE (RL), LOPE (RL)
- 8) TROT
- 9) LOPE (LL)
- 10) TROT, STOP

WALK (SCHRITT)	
EXTENDED WALK	
JOG/TROT (TRAB)	
EXTENDED TROT	
LOPE (GALOPP)	
EXTENDED LOPE	
BACK UP (RÜCKWÄRTS)	
LEAD CHANGE (GALOPPWECHSEL)	
TURN (DREHUNG)	

#28

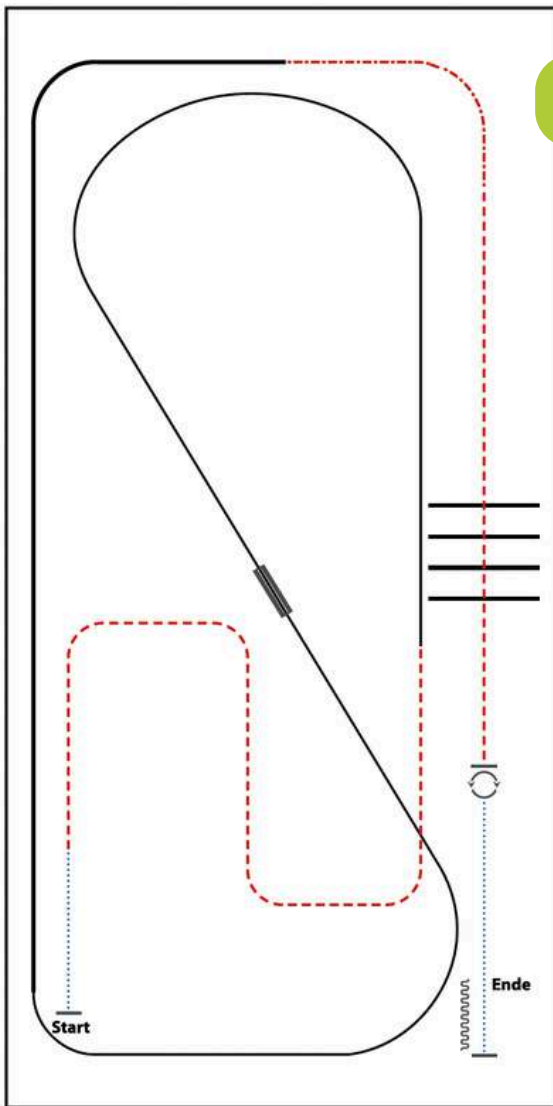

- 1) WALK
- 2) TROT
- 3) LOPE (LL)
- 4) CHANGE LEADS (SIMPLE OR FLYING)
- 5) LOPE (RL)
- 6) EXTENDED LOPE (RL)
- 7) EXTENDED TROT
- 8) TROT
- 9) TROT OVER
- 10) STOP, TURNS 360° (EACH DIRECTION)
- 11) WALK, STOP, BACK UP

WALK (SCHRITT)
EXTENDED WALK
JOG/TROT (TRAB)
EXTENDED TROT
LOPE (GALOPP)	=====
EXTENDED LOPE	=====
BACK UP (RÜCKWÄRTS)	~~~~~
LEAD CHANGE (GALOPPWECHSEL)	=====
TURN (DREHUNG)	⊙

ERSTE WESTPHÄLISCHES REITVEREIN
 LAMSPRINGE

#11

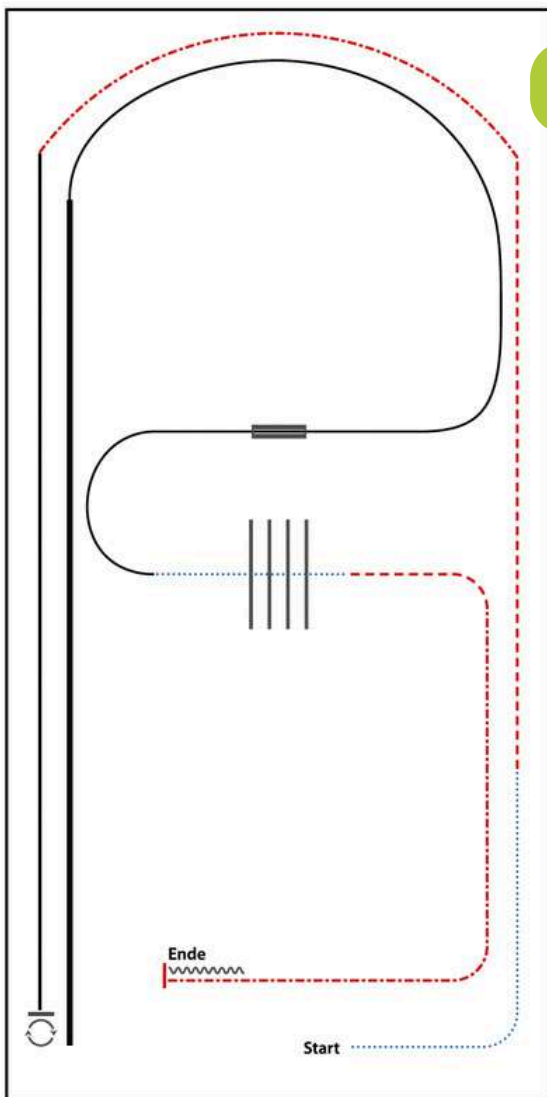

- 1) WALK
- 2) TROT
- 3) EXTENDED TROT
- 4) LOPE (LL)
- 5) STOP, 540° TURN RIGHT
- 6) EXTENDED LOPE (RL)
- 7) LOPE (RL)
- 8) CHANGE LEADS (SIMPLE OR FLYING), LOPE (LL)
- 9) WALK, WALK OVER
- 10) TROT
- 11) EXTENDED TROT
- 12) STOP, BACK UP

WALK (SCHRITT)
EXTENDED WALK	-----
JOG/TROT (TRAB)	-----
EXTENDED TROT	-----
LOPE (GALOPP)	-----
EXTENDED LOPE	-----
BACK UP (RÜCKWÄRTS)	~~~~~
LEAD CHANGE (GALOPPWECHSEL)	=====
TURN (DREHUNG)	⦿
	ERSTE WESTWÄRTS ZWEITE WESTWÄRTS DREITE WESTWÄRTS

#2

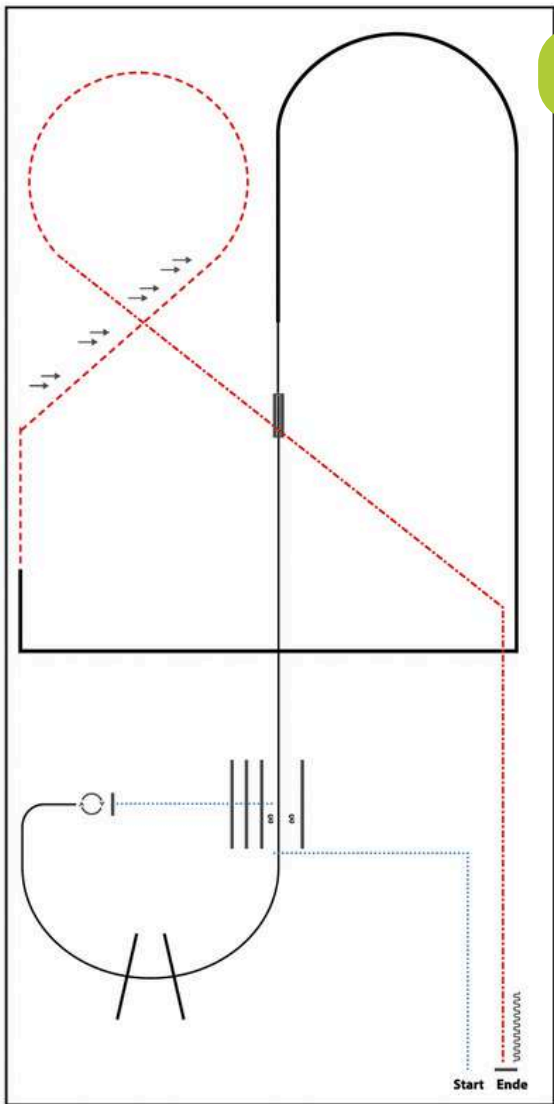

- 1) WALK CORNER
- 2) SIDEPASS RIGHT, WALK OVER
- 3) STOP, 360° TURNS (EACH DIRECTION)
- 4) LOPE LL, LOPE OVER
- 5) CHANGE LEADS (SIMPLE OR FLYING), LOPE RL
- 6) EXTENDED LOPE RL
- 7) EXTENDED LOPE CORNERS
- 8) TROT, TROT TWO TRACK
- 9) TROT
- 10) EXTENDED TROT
- 11) STOP, BACK UP

WALK (SCHRITT)
EXTENDED WALK
JOG/TROT (TRAB)
EXTENDED TROT
LOPE (GALOPP)	————
EXTENDED LOPE	————
BACK UP (RÜCKWÄRTS)	~~~~~
LEAD CHANGE (GALOPPWECHSEL)	———
TURN (DREHUNG)	○

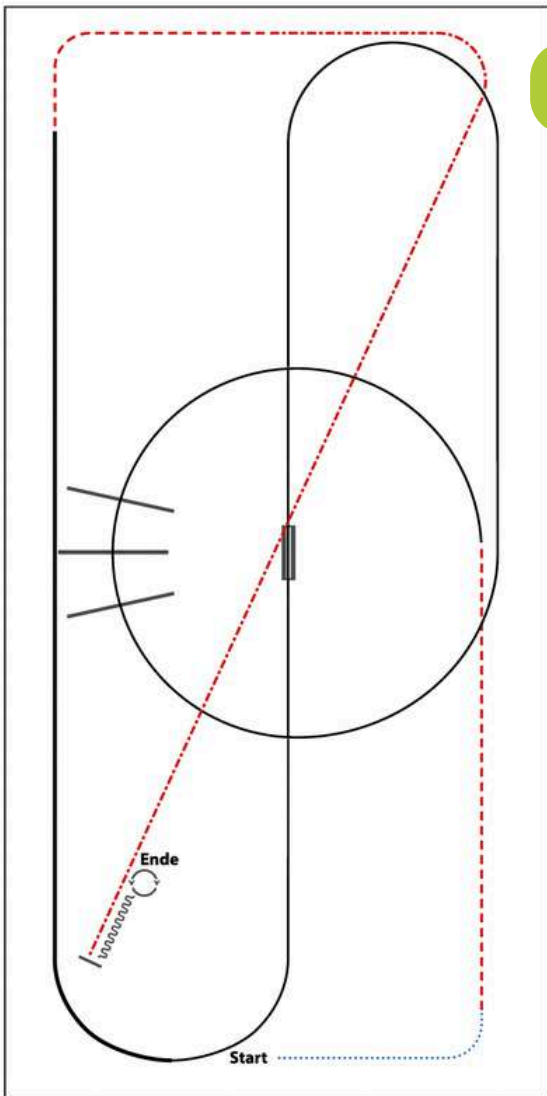

- 1) WALK
- 2) TROT
- 3) LOPE (LL) CIRCLE, LOPE OVER
- 4) CHANGE LEADS (SIMPLE OR FLYING)
- 5) LOPE (RL)
- 6) EXTENDED LOPE (RL)
- 7) TROT
- 8) EXTENDED TROT
- 9) STOP, BACK UP
- 10) 360° TURNS (EACH DIRECTION)

WALK (SCHRITT)
EXTENDED WALK
JOG/TROT (TRAB)
EXTENDED TROT
LOPE (GALOPP)
EXTENDED LOPE
BACK UP (RÜCKWÄRTS)
LEAD CHANGE (GALOPPWECHSEL)
TURN (DREHUNG)

#22

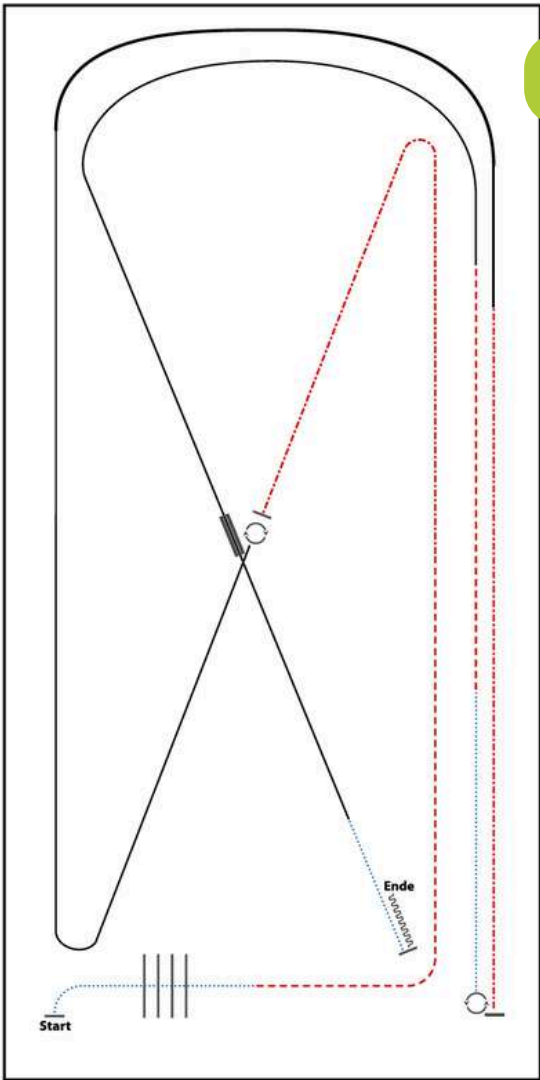

- 1) WALK OVER
- 2) TROT
- 3) EXTENDED TROT
- 4) STOP, 360° TURN RIGHT
- 5) LOPE (RL)
- 6) EXTENDED LOPE (RL), LOPE (RL)
- 7) EXTENDED TROT
- 8) STOP, 540° TURN LEFT
- 9) WALK
- 10) TROT
- 11) LOPE (LL)
- 12) CHANGE LEADS (SIMPLE OR FLYING), LOPE (RL)
- 13) WALK, STOP, BACK UP

WALK (SCHRIIT)	
EXTENDED WALK	
JOG/TROT (TRAB)	
EXTENDED TROT	
LOPE (GALOPP)	
EXTENDED LOPE	
BACK UP (RÜCKWÄRTS)	
LEAD CHANGE (GALOPPWECHSEL)	
TURN (DREHUNG)	

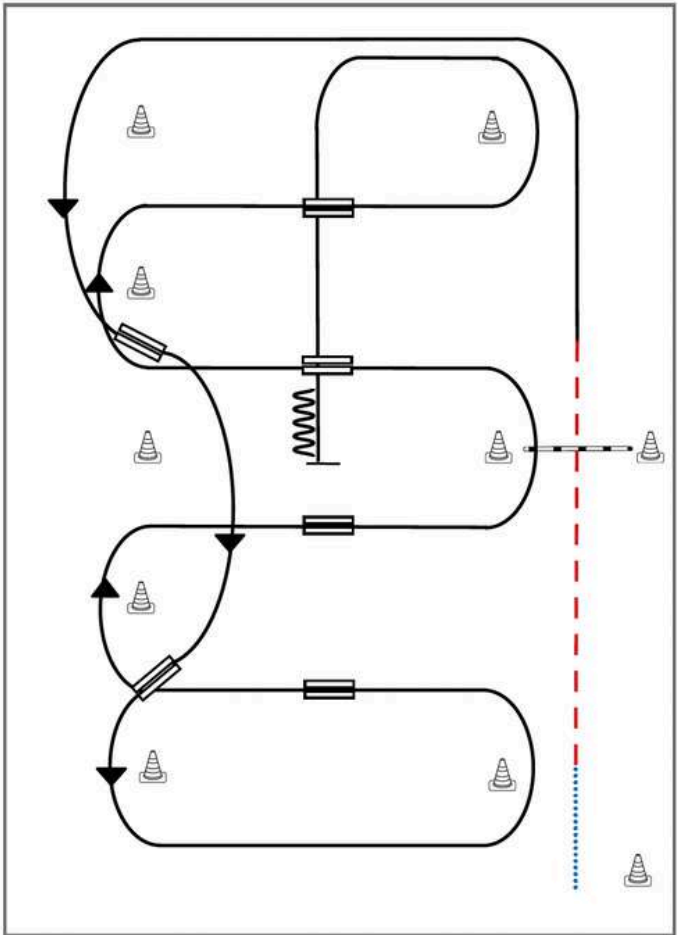

- 1) Schritt vom Start-Pylon zum ersten Marker, Übergang zum Trab, Trab über die Stange
- 2) Übergang zum Linksgalopp, Galopp an der kurzen Seite
- 3) 1. Galoppwechsel auf der Linie
- 4) 2. Galoppwechsel auf der Linie
- 5) 1. Galoppwechsel mit Seitenwechsel
- 6) 2. Galoppwechsel mit Seitenwechsel
- 7) Galopp über die Stange
- 8) 3. Galoppwechsel mit Seitenwechsel
- 9) 4. Galoppwechsel mit Seitenwechsel
- 10) Mitte der kurzen Seite abwenden, Stop auf Höhe des Mittelmarkers, Rückwärtsrichten

Legende:	
Schritt	
Trab	
Galopp	
Wechselzone	
Rückwärts	

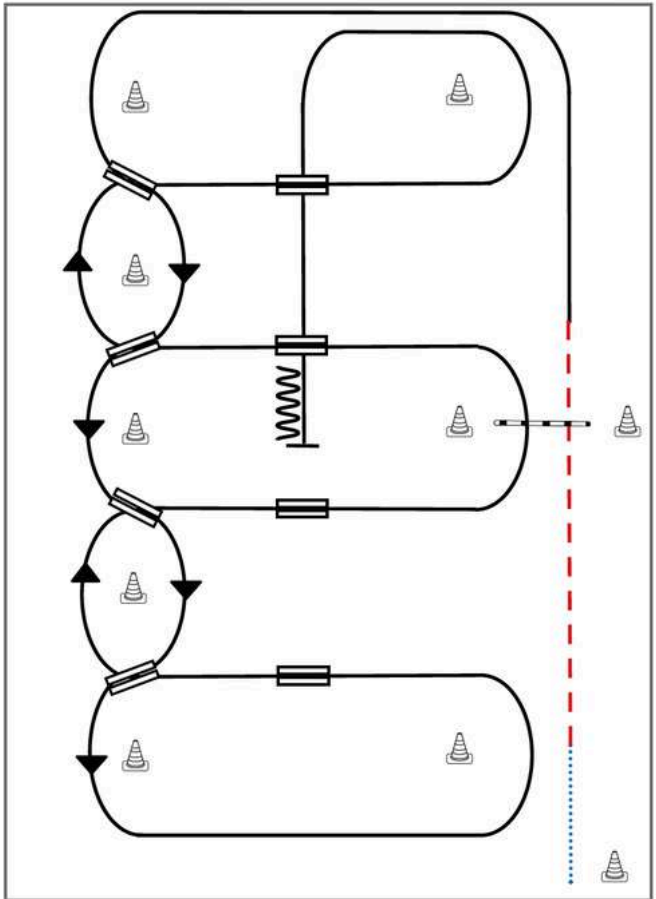

- 1) Schritt vom Start-Pylon zum ersten Marker, Übergang zum Trab, Trab über die Stange
- 2) Übergang zum Linksgalopp, Galopp an der kurzen Seite
- 3) 1. Galoppwechsel auf der Linie
- 4) 2. Galoppwechsel auf der Linie
- 5) 3. Galoppwechsel auf der Linie
- 6) 4. Galoppwechsel auf der Linie, Galopp an der kurzen Seite
- 7) 1. Galoppwechsel mit Seitenwechsel
- 8) 2. Galoppwechsel mit Seitenwechsel
- 9) Galopp über die Stange
- 10) 3. Galoppwechsel mit Seitenwechsel
- 11) 4. Galoppwechsel mit Seitenwechsel
- 12) Mitte der kurzen Seite abwenden, Stop auf Höhe des Mittelmarkers, Rückwärtsrichten

Legende:	
Schritt
Trab	- - - - -
Galopp	— — — — —
Wechselzone	▬▬▬▬▬
Rückwärts	~ ~ ~ ~ ~

Western Riding Pattern 2

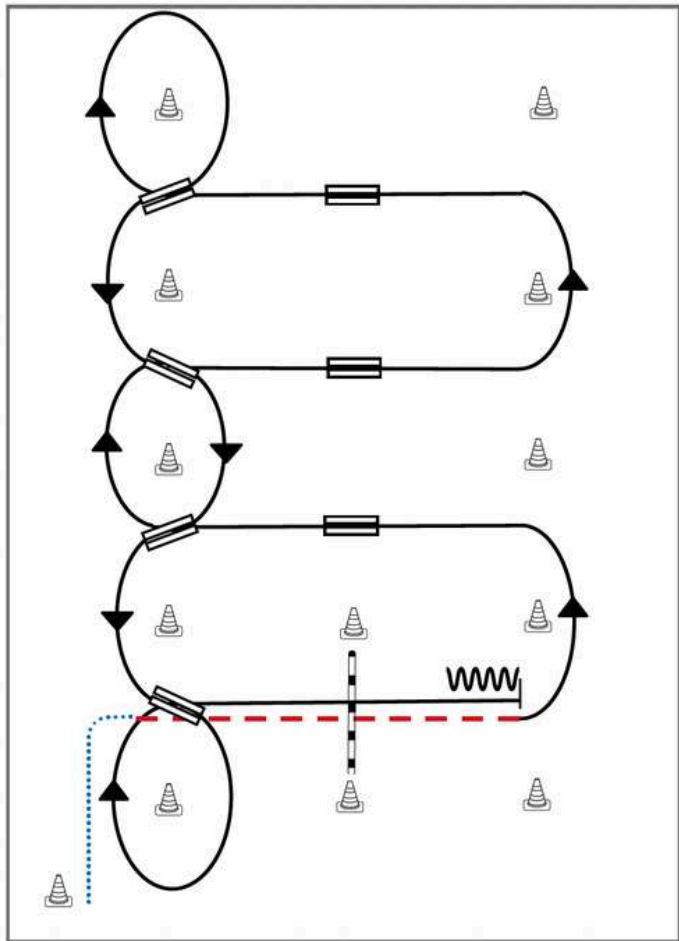

Western Riding

- 1) Schritt vom Start-Pylon, Übergang zum Trab zwischen den Markern, Trab über die Stange
- 2) Übergang zum Linksgalopp zwischen den Markern
- 3) 1. Galoppwechsel mit Seitenwechsel
- 4) 2. Galoppwechsel mit Seitenwechsel
- 5) 3. Galoppwechsel mit Seitenwechsel
- 6) Volte, 1. Galoppwechsel auf der Linie
- 7) 2. Galoppwechsel auf der Linie
- 8) 3. Galoppwechsel auf der Linie
- 9) 4. Galoppwechsel auf der Linie, Volte
- 10) Galopp über die Stange
- 11) Stop zwischen den Markern, Rückwärtsrichten

Legende:

Schritt	
Trab	
Galopp	
Wechselzone	
Rückwärts	

#6

Western Riding Pattern 6 (für Junior-Pferde)

Western Riding

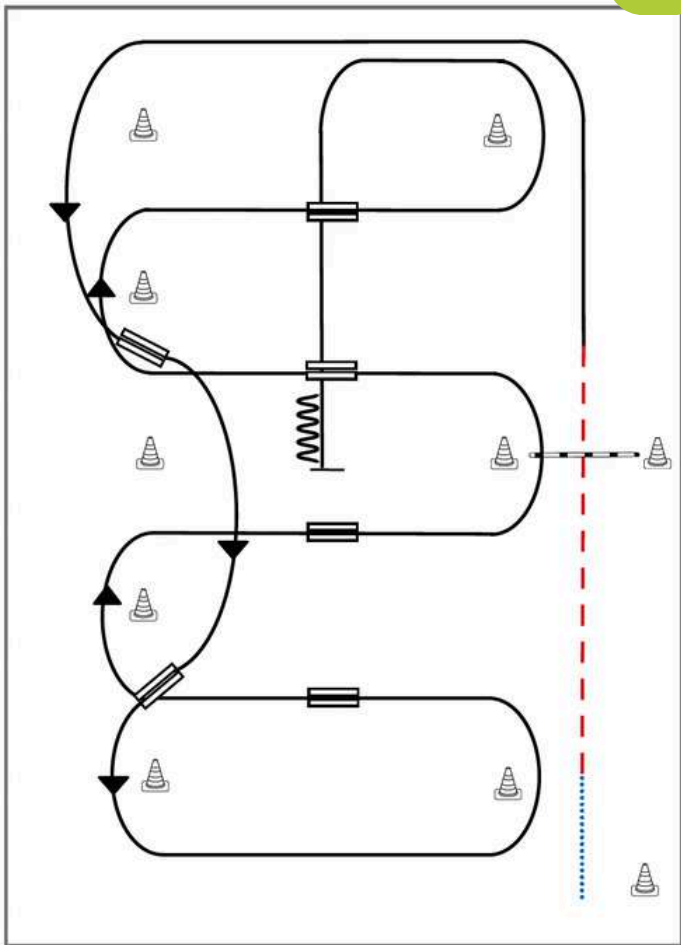

- 1) Schritt vom Start-Pylon zum ersten Marker, Übergang zum Trab, Trab über die Stange
- 2) Übergang zum Linksgalopp, Galopp an der kurzen Seite
- 3) 1. Galoppwechsel auf der Linie
- 4) 2. Galoppwechsel auf der Linie
- 5) 1. Galoppwechsel mit Seitenwechsel
- 6) 2. Galoppwechsel mit Seitenwechsel
- 7) Galopp über die Stange
- 8) 3. Galoppwechsel mit Seitenwechsel
- 9) 4. Galoppwechsel mit Seitenwechsel
- 10) Mitte der kurzen Seite abwenden, Stop auf Höhe des Mittelmarkers, Rückwärtsrichten

Legende:

Schritt	
Trab	
Galopp	
Wechselzone	
Rückwärts	

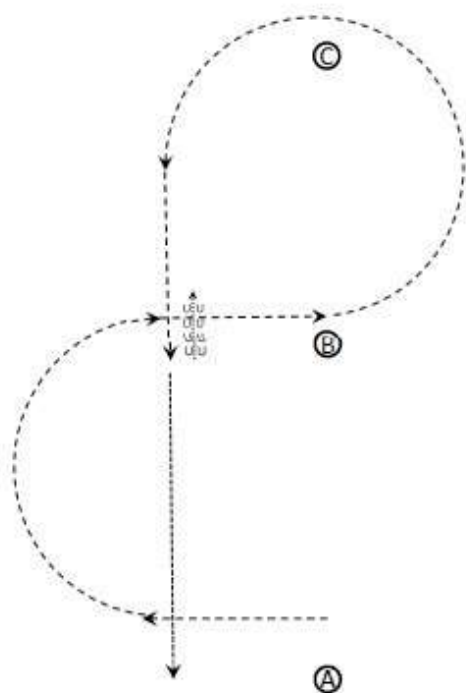

1. Im Jog von A nach B
2. Jog um C herum bis auf Höhe von B
3. Stopp, eine Pferdelänge rückwärts
4. Die Arena im Schritt verlassen

Walk→
 Jog -----→
 Lope —————→

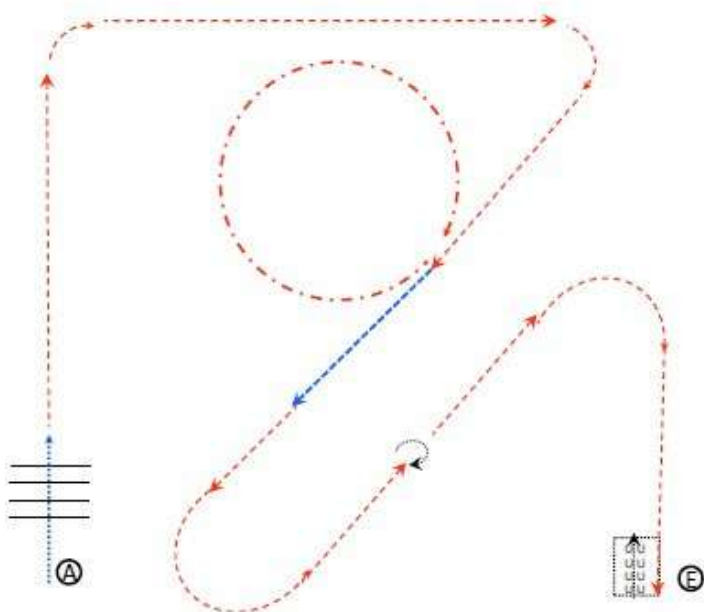

1. Walk,
2. Walk over, Walk
3. Trot
4. Trot Extended Jog
5. Extended Walk
6. Trot
7. Stop, Turn 360 egal in welche Richtung
8. Trot
9. Stop, Backup

Walk	
Extended Walk	
Trot	
Extended Trot	

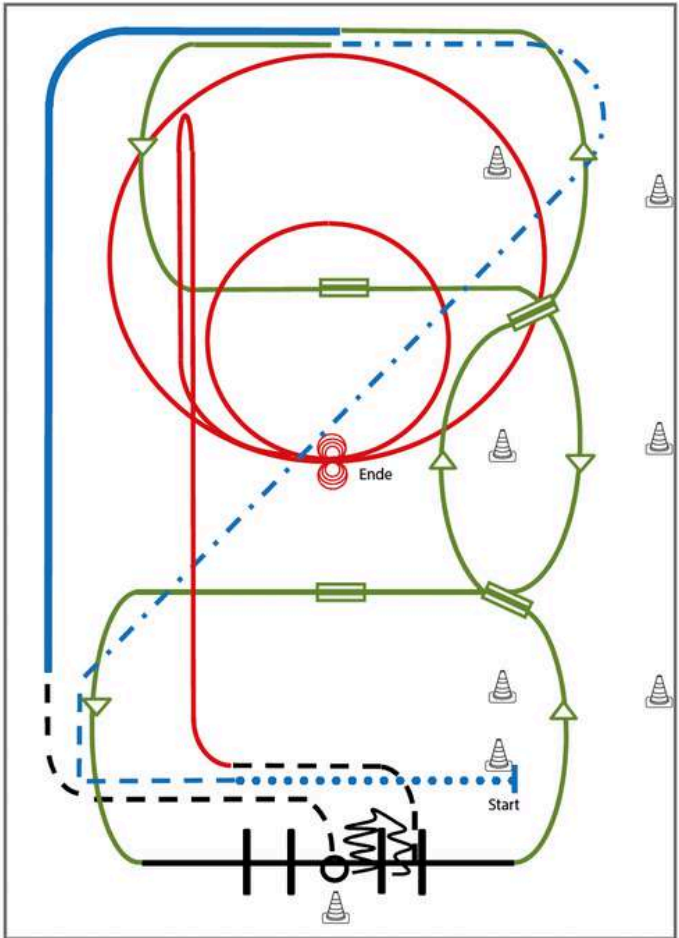

- 1) Extended Walk (RR)
- 2) Trot, Extended Trot (RR)
- 3) Galoppwechsel mit Seitenwechsel (WR)
- 4) Galoppwechsel mit Seitenwechsel (WR)
- 5) Lope over Linksgalopp (TH)
- 6) 2 Galoppwechsel auf der Linie (WR)
- 7) Extended Lope (RR)
- 8) Jog, Jog in, 360° Turn either way (TH)
- 9) Back up, Jog out (TH)
- 10) Rechtsgalopp, Run Down entlang der langen Seite, Sliding Stop mind. 6,00 m von der Bande entfernt hinter dem Mittelmarker, Rollback links, kein Verharren (RN)
- 11) 2 Zirkel Galopp (**links**), 1. groß und schnell, **2. klein** und langsam, Stop bei X (RN)
- 12) 4 Spins **links**, 4 Spins **rechts** (RN)

Legende:	
Schritt
Trab	- . - . - .
Galopp	— — — —
Wechselzone	— — — —
Rückwärts	W W W W

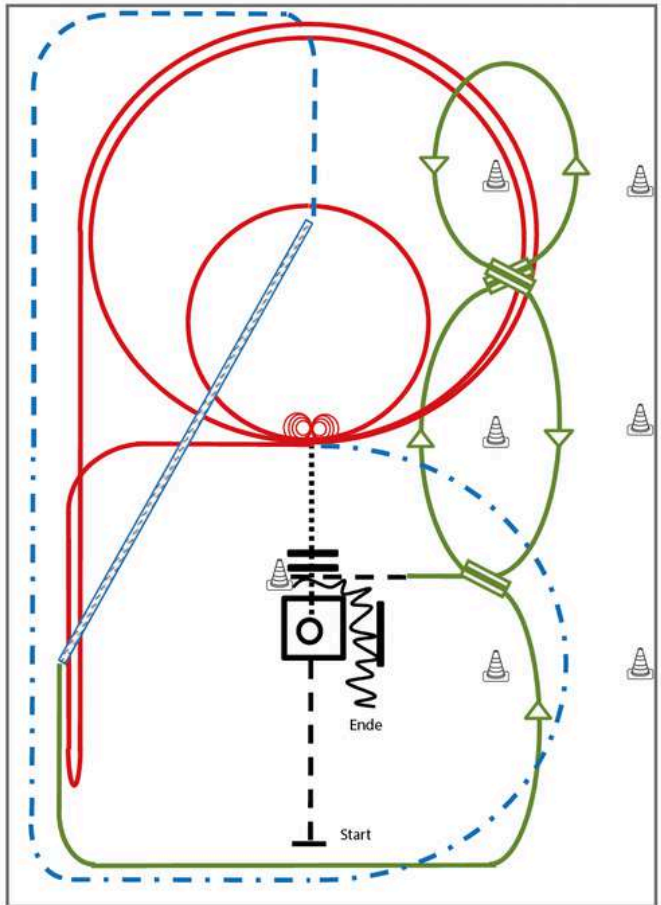

- 1) Jog, Jog in, 360° Turn either way (TH)
- 2) Walk out and Walk over (TH)
- 3) 4 Spins links, 4 ¼ Spins rechts (RN)
- 4) 2 Zirkel Galopp (links), 1. groß und schnell,
2. klein und langsam (RN)
- 5) Galopp (links) auf dem Zirkel, der nicht geschlossen
wird, Run Down entlang der langen Seite,
Sliding Stop mind. 6,00 m von der Bande entfernt hinter dem
Mittelmarker, Rollback rechts, kein Verharren, Lope bis X (RN),
- 6) Extended Trot (RR)
- 7) Trot Corners (RR)
- 8) Two-Track rechts (RR)
- 9) Galoppwechsel auf der Linie (WR)
- 10) Galoppwechsel auf der Linie (WR)
- 11) Galoppwechsel auf der Linie (WR)
- 12) Jog in, Back up (TH)

Legende:	
Schritt
Trab	— · — ·
Galopp	— — —
Wechselzone	▬▬▬
Rückwärts	~~~~~

Reining Pattern 14 (nur für LK 4)

#14

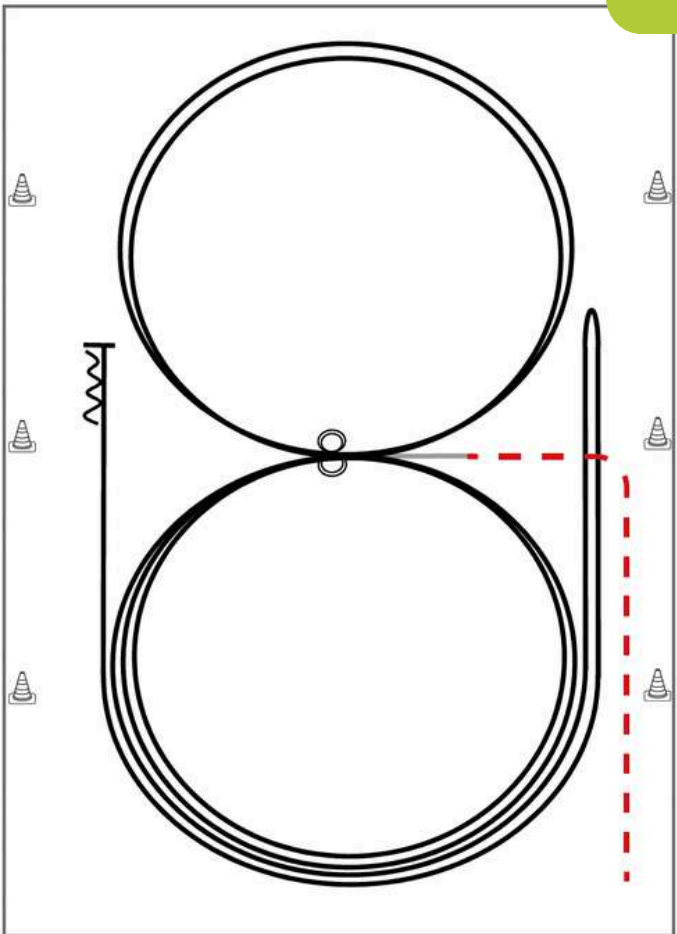

Im Trab zur Mitte der Bahn.
Beginn der Aufgabe aus dem Schritt oder aus dem Stand.

- 1) 2 Zirkel Galopp (**links**), Stop bei X, Verharren
- 2) 2 Spins **links**, Verharren
- 3) 2 Zirkel Galopp (**rechts**), Stop bei X, Verharren
- 4) 2 Spins **rechts**, Verharren
- 5) Galopp (**links**) auf dem Zirkel, der nicht geschlossen wird, Run Down entlang der langen Seite, Stop mind. 6,00 m von der Bande entfernt hinter dem **Mittelmarker**, Rollback **rechts**, kein Verharren
- 6) Galopp (**rechts**) auf dem Zirkel, der nicht geschlossen wird, Run Down entlang der langen Seite, Stop mind. 6,00 m von der Bande entfernt hinter dem **Mittelmarker**, Rückwärtsrichten mind. 3,00 m, Verharren

Trab	---
Galopp	—
Rückwärts	⋈

Der Reiter muss das Kopfstück zur Gebisskontrolle vor dem Richter abnehmen.

Reining Pattern 11

#11

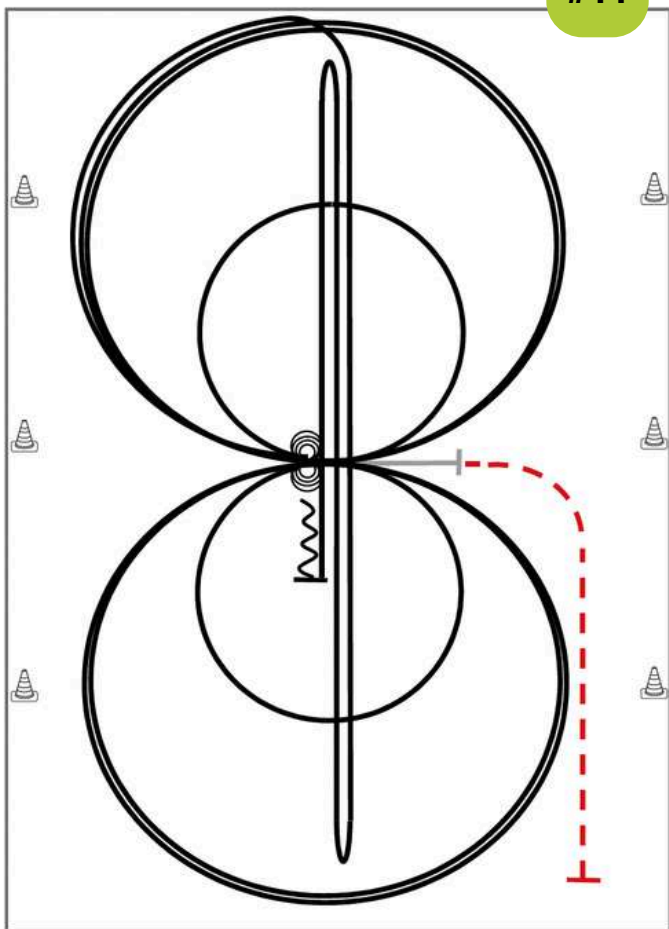

Im Trab zur Mitte der Bahn.

Beginn der Aufgabe aus dem Schritt oder aus dem Stand.

Trab	---
Galopp	—
Rückwärts	~~~~~

- 1) 4 Spins **links**, Verharren
- 2) 4 Spins **rechts**, Verharren
- 3) 3 Zirkel Galopp (**rechts**), 1. **klein** und langsam, 2. + 3. groß und schnell, Galoppwechsel bei X
- 4) 3 Zirkel Galopp (**links**), 1. **klein** und langsam, 2. + 3. groß und schnell, Galoppwechsel bei X
- 5) Galopp (**rechts**) auf dem Zirkel, der nicht geschlossen wird, Run Down auf der Mittellinie, Sliding Stop hinter dem **Endmarker**, Rollback **rechts**, kein Verharren
- 6) Run Down auf der Mittellinie, Sliding Stop hinter dem **Endmarker**, Rollback **links**, kein Verharren
- 7) Run Down auf der Mittellinie, Sliding Stop hinter dem **Mittelmarker**, Rückwärtsrichten bis zur Mitte der Bahn oder mind. 3,00 m, Verharren

Der Reiter muss das Kopfstück zur Gebisskontrolle vor dem Richter abnehmen.

Reining Pattern 6

#6

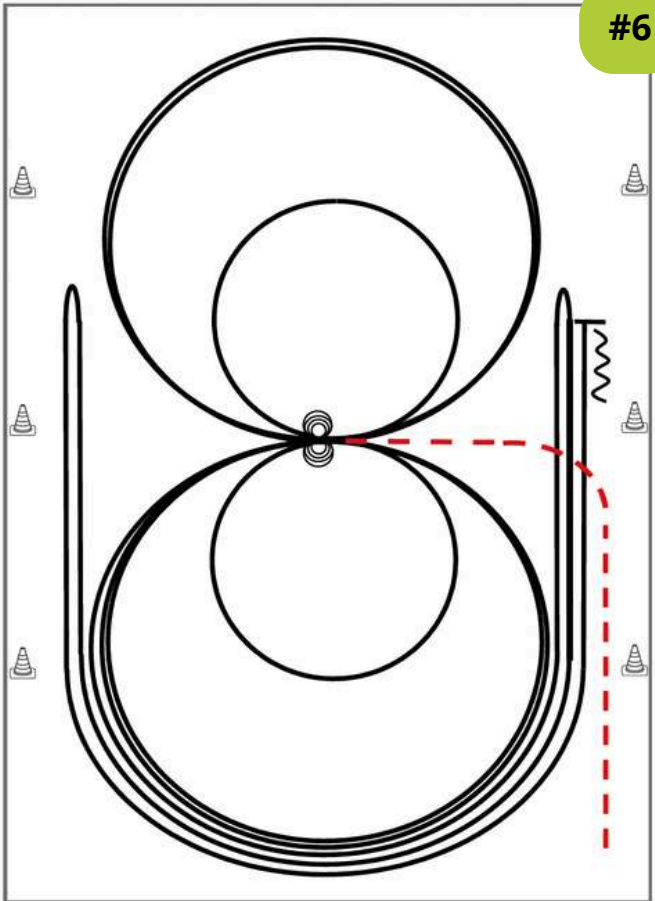

Im Trab zur Mitte der Bahn. Beginn der Aufgabe aus dem Schritt oder aus dem Stand.

- 1) 4 Spins **rechts**, Verharren
- 2) 4 Spins **links**, Verharren
- 3) 3 Zirkel Galopp (**links**), 1. + 2. groß und schnell, **3. klein** und langsam, Galoppwechsel bei X
- 4) 3 Zirkel Galopp (**rechts**), 1. + 2. groß und schnell, **3. klein** und langsam, Galoppwechsel bei X
- 5) Galopp (**links**) auf dem Zirkel, der nicht geschlossen wird, Run Down entlang der langen Seite, Sliding Stop mind. 6,00 m von der Bande entfernt hinter dem **Mittelmarker**, Rollback **rechts**, kein Verharren
- 6) Galopp (rechts) auf dem Zirkel, der nicht geschlossen wird, Run Down entlang der langen Seite, Sliding Stop mind. 6,00 m von der Bande entfernt hinter dem **Mittelmarker**, Rollback **links**, kein Verharren
- 7) Galopp (**links**) auf dem Zirkel, der nicht geschlossen wird, Run Down entlang der langen Seite, Sliding Stop mind. 6,00 m von der Bande entfernt hinter dem **Mittelmarker**, Rückwärtsrichten mind. 3,00 m, Verharren

Der Reiter muss das Kopfstück zur Gebisskontrolle vor dem Richter abnehmen.

Trab	---
Galopp	—
Rückwärts	⋈

Reining Pattern 8

#8

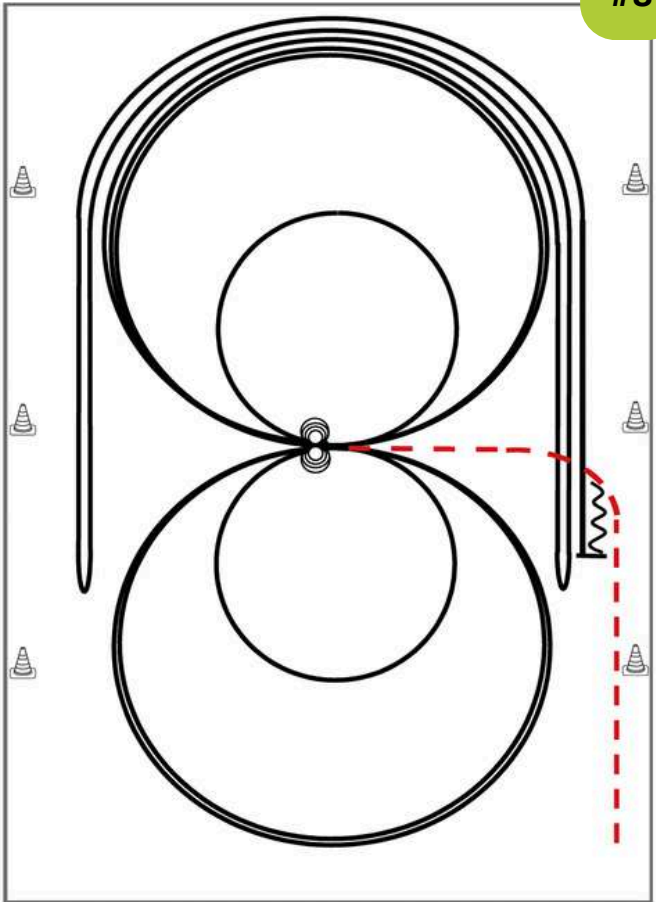

Im Trab zur Mitte der Bahn. Beginn der Aufgabe aus dem Schritt oder aus dem Stand.

- 1) 4 Spins **links**, Verharren
- 2) 4 Spins **rechts**, Verharren
- 3) 3 Zirkel Galopp (**rechts**), 1. groß und schnell, **2. klein** und langsam, 3. groß und schnell, Galoppwechsel bei X
- 4) 3 Zirkel Galopp (**links**), 1. groß und schnell, **2. klein** und langsam, 3. groß und schnell, Galoppwechsel bei X
- 5) Galopp (**rechts**) auf dem Zirkel, der nicht geschlossen wird, Run Down entlang der langen Seite, Sliding Stop mind. 6,00 m von der Bande entfernt hinter dem **Mittelmarker**, Rollback **links**, kein Verharren
- 6) Galopp (**links**) auf dem Zirkel, der nicht geschlossen wird, Run Down entlang der langen Seite, Sliding Stop mind. 6,00 m von der Bande entfernt hinter dem **Mittelmarker**, Rollback **rechts**, kein Verharren
- 7) Galopp (**rechts**) auf dem Zirkel, der nicht geschlossen wird, Run Down entlang der langen Seite, Sliding Stop mind. 6,00 m von der Bande entfernt hinter dem **Mittelmarker**, Rückwärtsrichten mind. 3,00 m, Verharren

Der Reiter muss das Kopfstück zur Gebisskontrolle vor dem Richter abnehmen.

Trab	---
Galopp	—
Rückwärts	⋈

Reining Pattern 10

#10

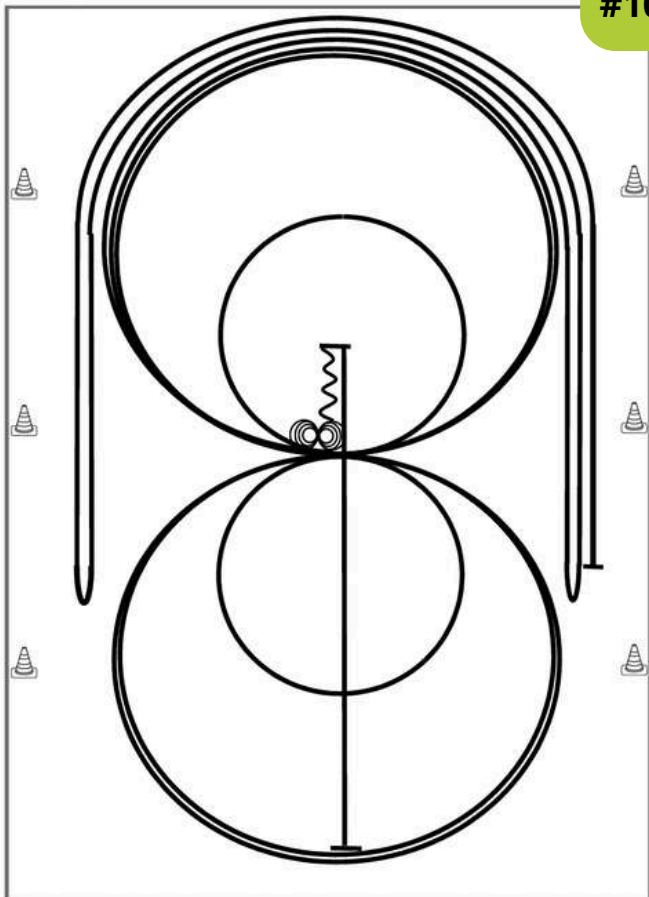

- 1) Run Down auf der Mittellinie, Sliding Stop hinter dem **Mittelmarker**, Rückwärtsrichten bis zur Mitte der Bahn oder mind. 3,00 m, Verharren
- 2) 4 Spins **rechts**, Verharren
- 3) 4¼ Spins **links**, Verharren
- 4) 3 Zirkel Galopp (**rechts**), 1. + 2. groß und schnell, **3. klein** und langsam, Galoppwechsel bei X
- 5) 3 Zirkel Galopp (**links**), **1. klein** und langsam, 2. + 3. groß und schnell, Galoppwechsel bei X
- 6) Galopp (**rechts**) auf dem Zirkel, der nicht geschlossen wird, Run Down entlang der langen Seite, Sliding Stop mind. 6,00 m von der Bande entfernt hinter dem **Mittelmarker**, Rollback **links**, kein Verharren
- 7) Galopp (**links**) auf dem Zirkel, der nicht geschlossen wird, Run Down entlang der langen Seite, Sliding Stop mind. 6,00 m von der Bande entfernt hinter dem **Mittelmarker**, Rollback **rechts**, kein Verharren
- 8) Galopp (**rechts**) auf dem Zirkel, der nicht geschlossen wird, Run Down entlang der langen Seite, Sliding Stop mind. 6,00 m von der Bande entfernt hinter dem **Mittelmarker**, Verharren

Trab	---
Galopp	—
Rückwärts	⋈

Der Reiter muss das Kopfstück zur Gebisskontrolle vor dem Richter abnehmen.

Reining Pattern 6

#6

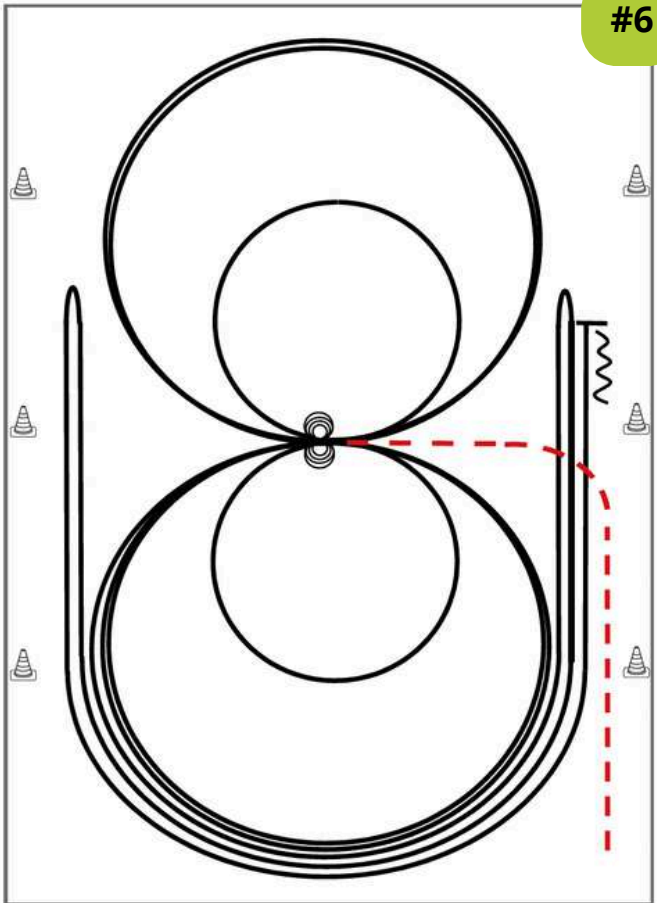

Im Trab zur Mitte der Bahn. Beginn der Aufgabe aus dem Schritt oder aus dem Stand.

- 1) 4 Spins **rechts**, Verharren
- 2) 4 Spins **links**, Verharren
- 3) 3 Zirkel Galopp (**links**), 1. + 2. groß und schnell, **3. klein** und langsam, Galoppwechsel bei X
- 4) 3 Zirkel Galopp (**rechts**), 1. + 2. groß und schnell, **3. klein** und langsam, Galoppwechsel bei X
- 5) Galopp (**links**) auf dem Zirkel, der nicht geschlossen wird, Run Down entlang der langen Seite, Sliding Stop mind. 6,00 m von der Bande entfernt hinter dem **Mittelmarker**, Rollback **rechts**, kein Verharren
- 6) Galopp (**rechts**) auf dem Zirkel, der nicht geschlossen wird, Run Down entlang der langen Seite, Sliding Stop mind. 6,00 m von der Bande entfernt hinter dem **Mittelmarker**, Rollback **links**, kein Verharren
- 7) Galopp (**links**) auf dem Zirkel, der nicht geschlossen wird, Run Down entlang der langen Seite, Sliding Stop mind. 6,00 m von der Bande entfernt hinter dem **Mittelmarker**, Rückwärtsrichten mind. 3,00 m, Verharren

Der Reiter muss das Kopfstück zur Gebisskontrolle vor dem Richter abnehmen.

Trab	---
Galopp	—
Rückwärts	⋈

#12

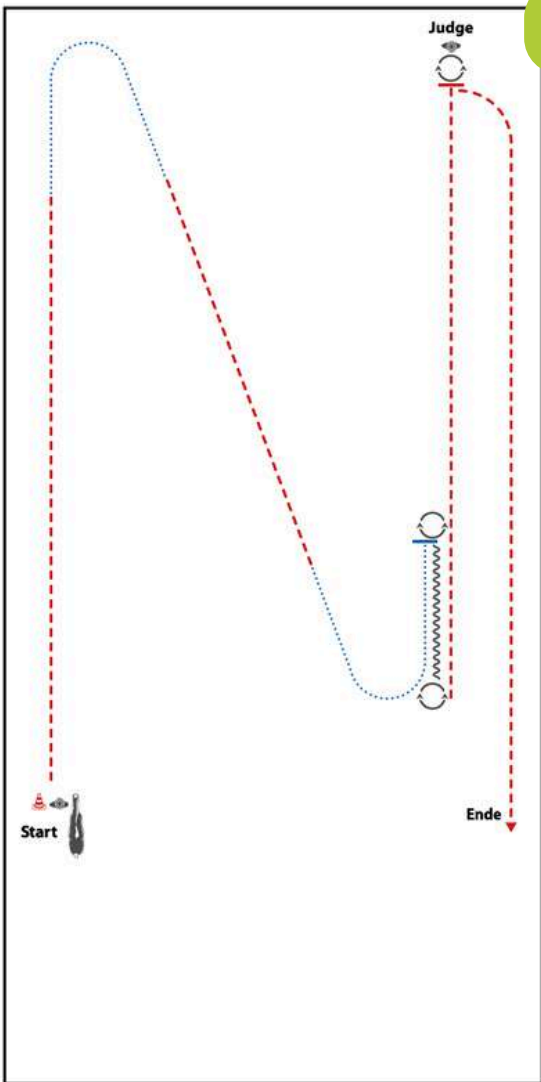

BE READY AT MARKER

- 1) TROT, WALK
- 2) TROT, WALK, STOP
- 3) TURN 360°
- 4) BACK UP
- 5) TURN 360°
- 6) TROT, STOP
- 7) SET UP
- 8) INSPECTION
- 9) TURN 90°, TROT TROT OUT

WALK (SCHRITT)
EXTENDED WALK
JOG/TROT (TRAB)
EXTENDED TROT
LOPE (GALOPP)	=====
EXTENDED LOPE	=====
BACK UP (RÜCKWÄRTS)	~~~~~
LEAD CHANGE (GALOPPWECHSEL)	=====
TURN (DREHUNG)	⊙

#7

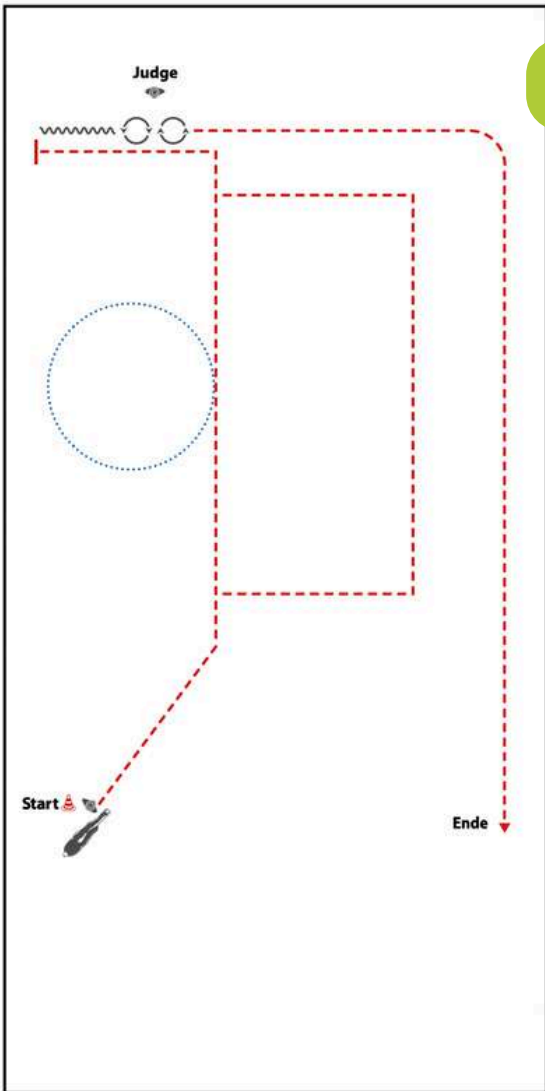

BE READY AT MARKER

- 1) TROT
- 2) WALK SMALL CIRCEL
- 3) TROT SQUARE AND TROT CORNER, STOP
- 4) BACK UP
- 5) TURN 450°
- 6) SET UP
- 7) INSPECTION
- 8) TURN 450°
- 9) TROT OUT

WALK (SCHRITT)
EXTENDED WALK
JOG/TROT (TRAB)
EXTENDED TROT
LOPE (GALOPP)	=====
EXTENDED LOPE	=====
BACK UP (RÜCKWÄRTS)	~~~~~
LEAD CHANGE (GALOPPWECHSEL)	=====
TURN (DREHUNG)	⊙

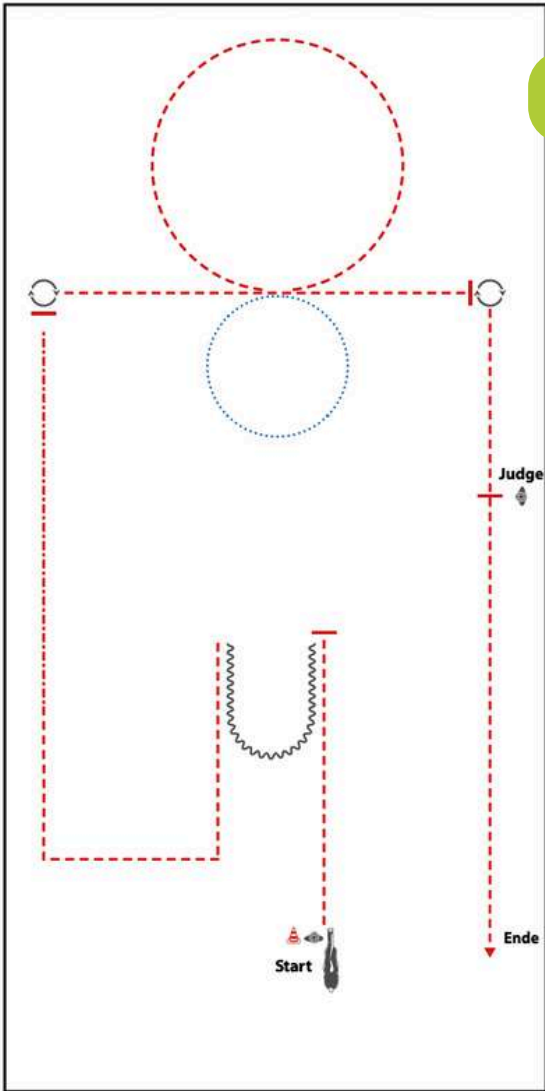

BE READY AT MARKER

- 1) TROT, STOP
- 2) BACK UP
- 3) TROT CORNERS, EXTENDED TROT
- 4) STOP, TURN 450°
- 5) TROT, WALK SMALL CIRCLE TO THE RIGHT,
TROT SMALL CIRCLE TO THE LEFT
- 6) STOP, TURN 450°
- 7) TROT, STOP WITH THE HORSES HIP ALIGNED
WITH THE JUDGE
- 8) SET UP
- 9) INSPECTION
- 10) TROT OUT

WALK (SCHRITT)
EXTENDED WALK
JOG/TROT (TRAB)
EXTENDED TROT
LOPE (GALOPP)
EXTENDED LOPE
BACK UP (RÜCKWÄRTS)	~~~~~
LEAD CHANGE (GALOPPWECHSEL)	=====
TURN (DREHUNG)

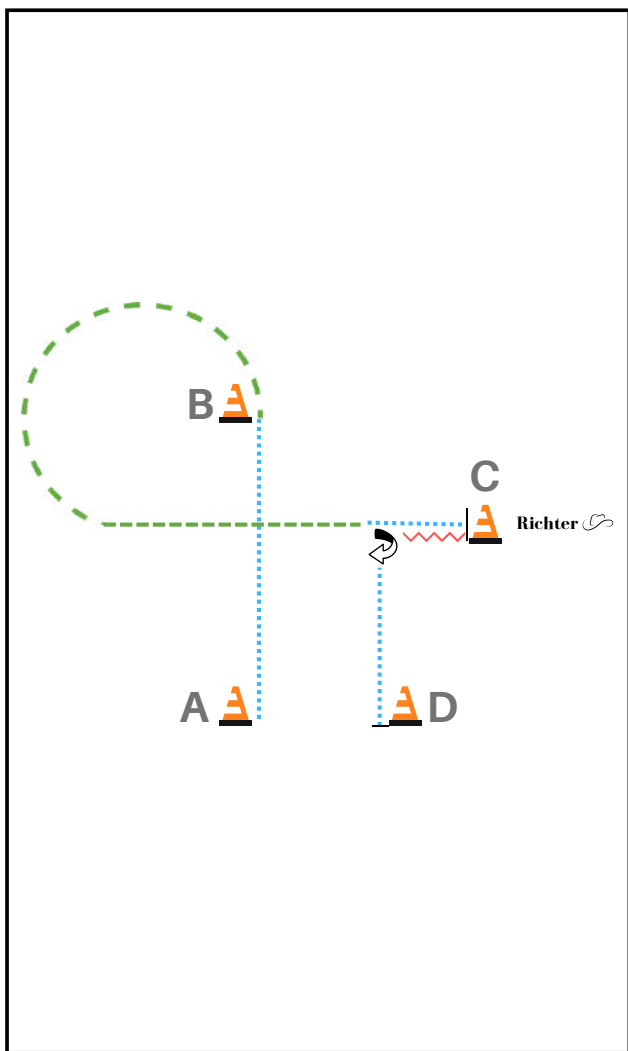

1. Von A bis B im Schritt
2. Bei B Trab
3. 3/4 Volte links um B
4. Vor C Schritt
5. Bei C anhalten und Set Up vor dem Richter
6. Nach dem Set Up rückwärtsrichten
7. 90° HHW rechts
8. Schritt zu D und im Schritt die Arena verlassen

	Back Up
	Schritt
	Trab

Western Riding Pattern 23 (für Junior-Pferde), 20 x 40 Meter

#23

Western Riding

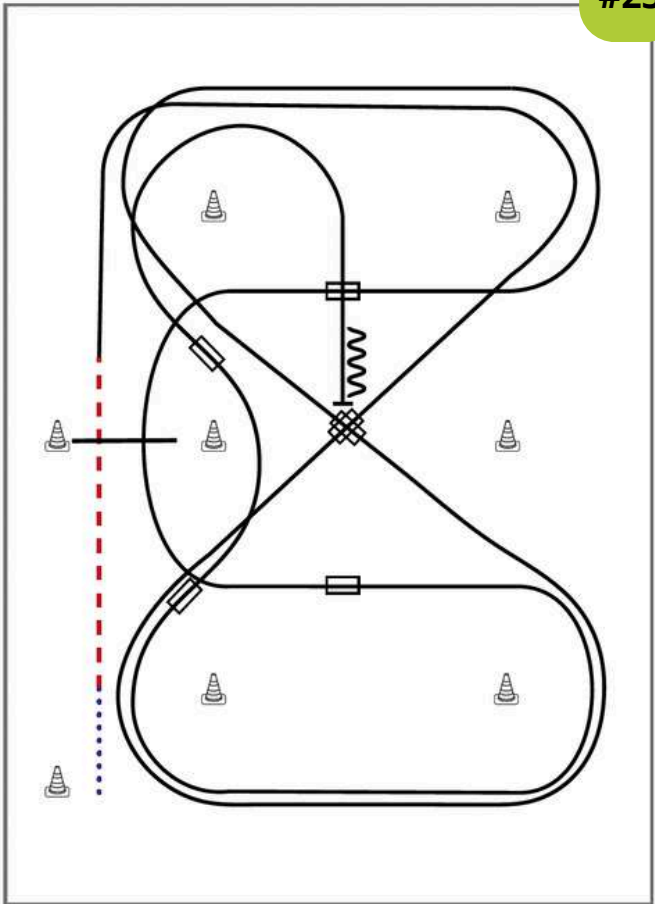

- 1) Schritt vom Startpylon zum ersten Marker, Übergang zum Trab, Trab über die Stange
- 2) Übergang zum Rechtsgalopp, Galopp an der kurzen Seite
- 3) 1. Galoppwechsel auf der Diagonalen
- 4) 2. Galoppwechsel auf der Diagonalen
- 5) 1. Galoppwechsel mit Seitenwechsel
- 6) Galopp über die Stange
- 7) 2. Galoppwechsel mit Seitenwechsel
- 8) 1. Galoppwechsel auf der Linie
- 9) 2. Galoppwechsel auf der Linie
- 10) Mitte der kurzen Seite abwenden, Stop auf Höhe des Mittelmarkers, Rückwärtsrichten

Legende:	
Schritt
Trab	— — — —
Galopp	— — — —
Wechselzone	▬▬▬▬
Rückwärts	~~~~~

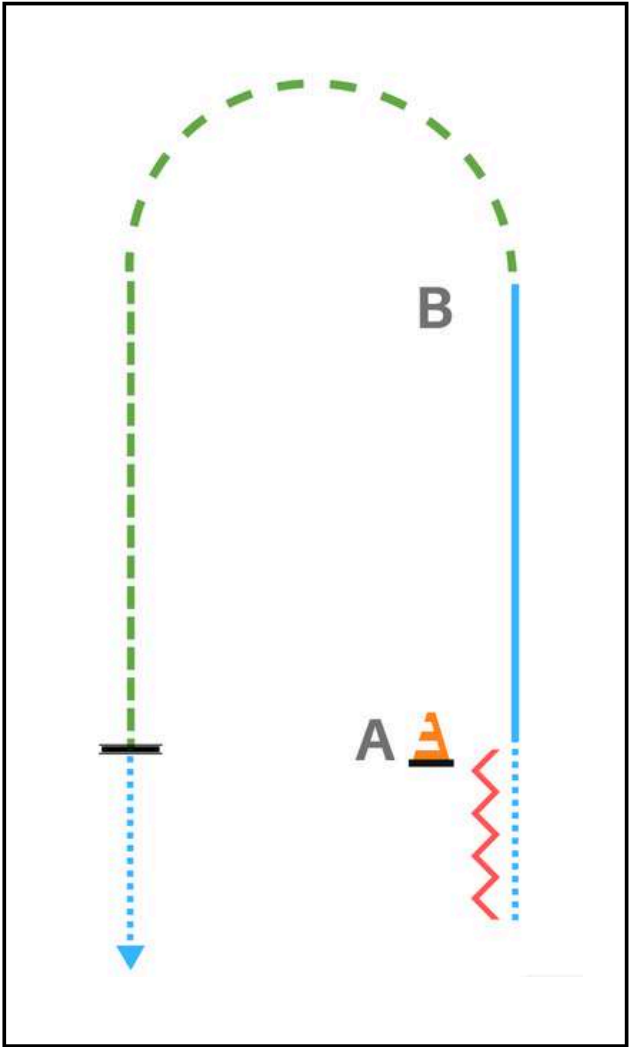

- Sei bei A bereit.
- Wenn du das Zeichen erhältst, ca. 2 Pferdelängen rückwärtsrichten.
- Schritt zu A.
- Galoppiere im Linksgalopp bis zu B.
- Trabe in einem Halbkreis
- Stop auf gleicher Höhe mit A.
- Wechsle in den Schritt und verlasse das Pattern im Schritt.

	Back Up
	Schritt
	Trab
	Galopp

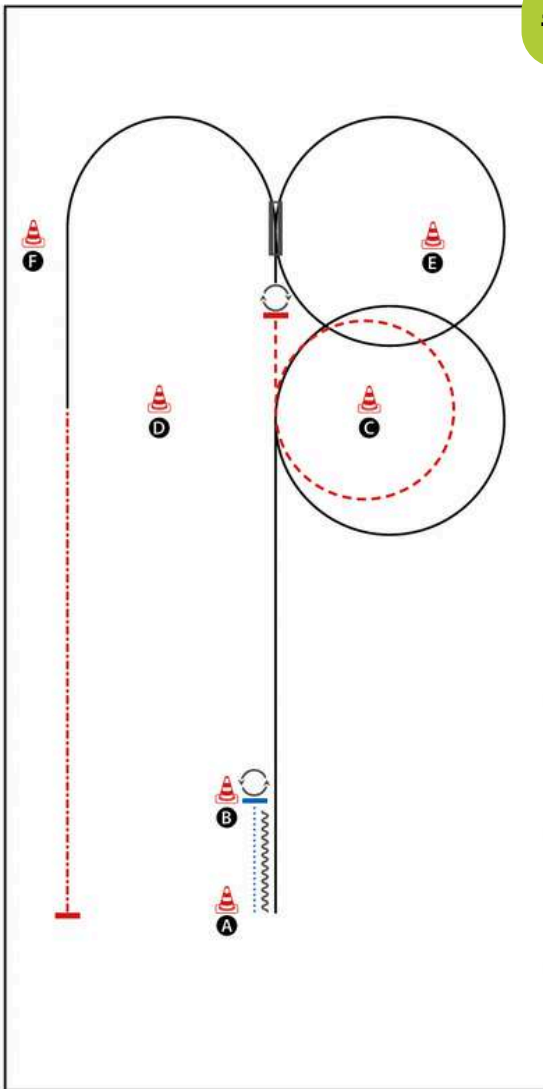

BE READY AT A

- 1) WALK
- 2) STOP, TURN 360° RIGHT
- 3) BACK UP TO A
- 4) LOPE (RL)
- 5) JOG
- 6) STOP, TURN 360° LEFT
- 7) LOPE (RL)
- 8) CHANGE LEADS (SIMPLE OR FLYING)
- 9) LOPE (LL)
- 10) EXTENDED JOG, STOP
WALK OUT

WALK (SCHRITT)
EXTENDED WALK
JOG/TROT (TRAB)
EXTENDED TROT
LOPE (GALOPP)	—————
EXTENDED LOPE	—————
BACK UP (RÜCKWÄRTS)	~~~~~
LEAD CHANGE (GALOPPWECHSEL)	—————
TURN (DREHUNG)	⊙

ERSTE WESTERWELTER
 VERBUND
 WESTERWELTERWECHSEL

#19

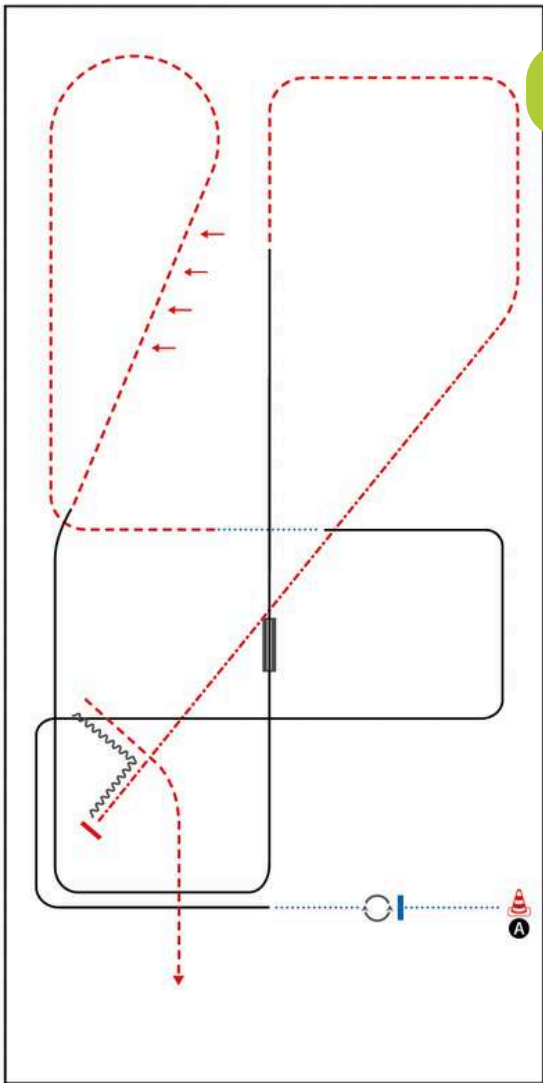

BE READY AT A

- 1) WALK
- 2) STOP, TURN 360° (LEFT OR RIGHT), WALK
- 3) LOPE (RL)
- 4) WALK, JOG
- 5) JOG TWO TRACK RIGHT
- 6) LOPE (LL)
- 7) CHANGE LEADS (SIMPLE OR FLYING)
- 8) LOPE RL, JOG
- 9) EXTENDED JOG, STOP
- 10) BACK UP, JOG OUT

WALK (SCHRITT)	
EXTENDED WALK	
JOG/TROT (TRAB)	
EXTENDED TROT	
LOPE (GALOPP)	
EXTENDED LOPE	
BACK UP (RÜCKWÄRTS)	
LEAD CHANGE (GALOPPWECHSEL)	
TURN (DREHUNG)	

A

ERSTE WESTERWÄRMER
 VON DER WESTERWÄRMER
 FÜR DEN WESTERWÄRMER

#17

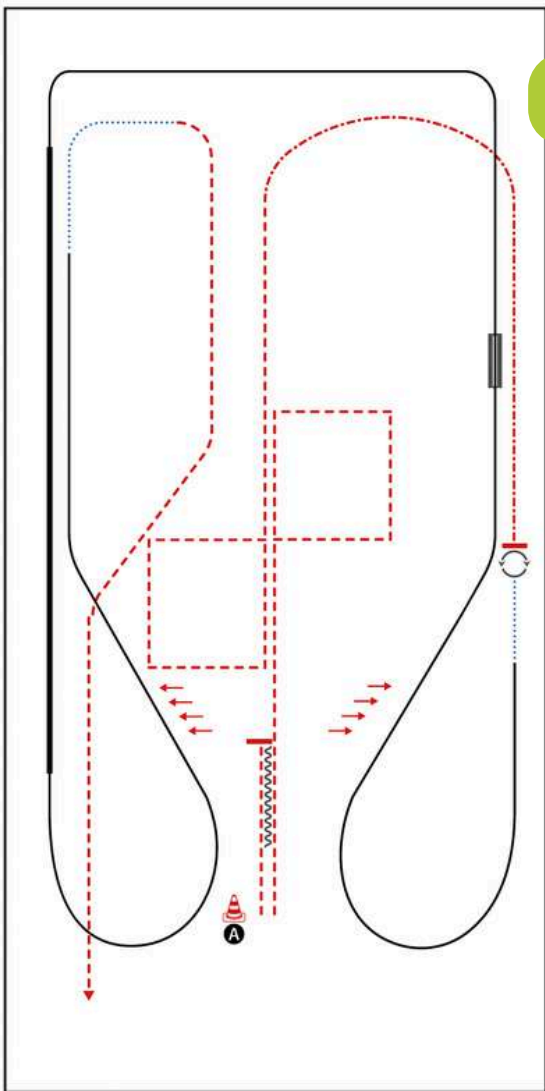

BE READY AT A

- 1) JOG, STOP, BACK UP (AT LEAST ONE HORSE LENGTH)
- 2) JOG CORNERS
- 3) EXTENDED JOG
- 4) STOP, TURN 360° (LEFT OR RIGHT)
- 5) WALK, LOPE (RL)
- 6) TWO TRACK RIGHT
- 7) CHANGE LEADS (SIMPLE OR FLYING)
- 8) LOPE LL, EXTENDED LOPE (LL), COLLECTED LOPE (LL)
- 9) TWO TRACK LEFT
- 10) WALK, JOG
JOG OUT

WALK (SCHRITT)	
EXTENDED WALK	
JOG/TROT (TRAB)	
EXTENDED TROT	
LOPE (GALOPP)	
EXTENDED LOPE	
BACK UP (RÜCKWÄRTS)	
LEAD CHANGE (GALOPPWECHSEL)	
TURN (DREHUNG)	
 REDT WESTENWÄRTS UNTER WESTENWÄRTS	

Set 15
8

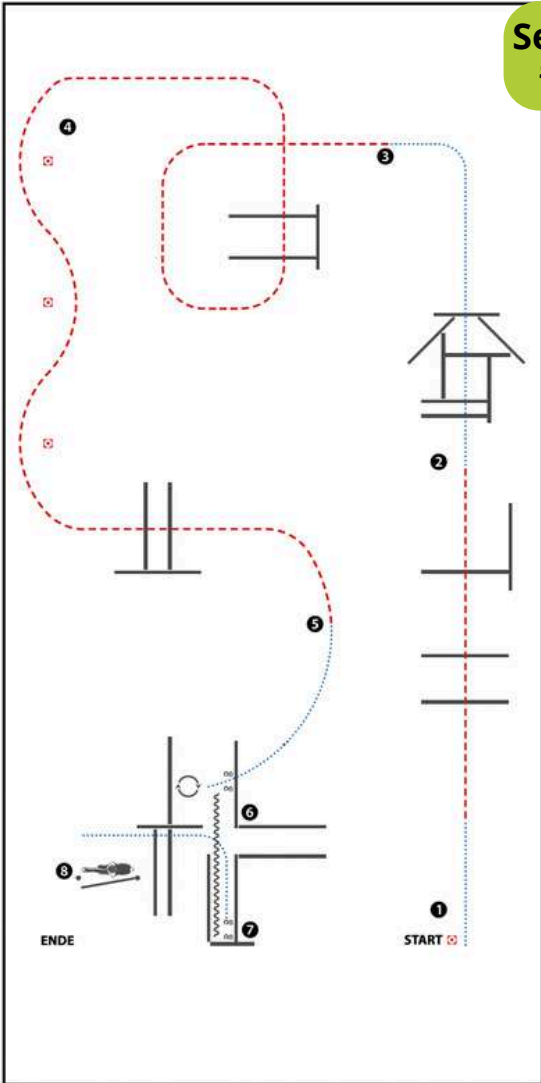

(Tor ist optional)

- 1) WALK, JOG OVER (Schritt, Trabstangen)
- 2) WALK OVER (Schrittstangen)
- 3) JOG OVER (Trabstangen)
- 4) JOG SERPENTINE, JOG OVER (Slalom, Trabstangen)
- 5) WALK INTO BOX, 1 ¼ TURN RIGHT
(Im Schritt in die Box, 1 ¼ Wendung rechts)
- 6) BACK UP (Rückwärts)
- 7) WALK OVER (Schrittstangen)
- 8) GATE LH (Tor linke Hand)

WALK (SCHRITT)
EXTENDED WALK
JOG/TROT (TRAB)	-----
EXTENDED TROT	-----
LOPE (GALOPP)	=====
EXTENDED LOPE	=====
BACK UP (RÜCKWÄRTS)	~~~~~
LEAD CHANGE (GALOPPWECHSEL)	=====
TURN (DREHUNG)	⤵

**Set 15
#6**

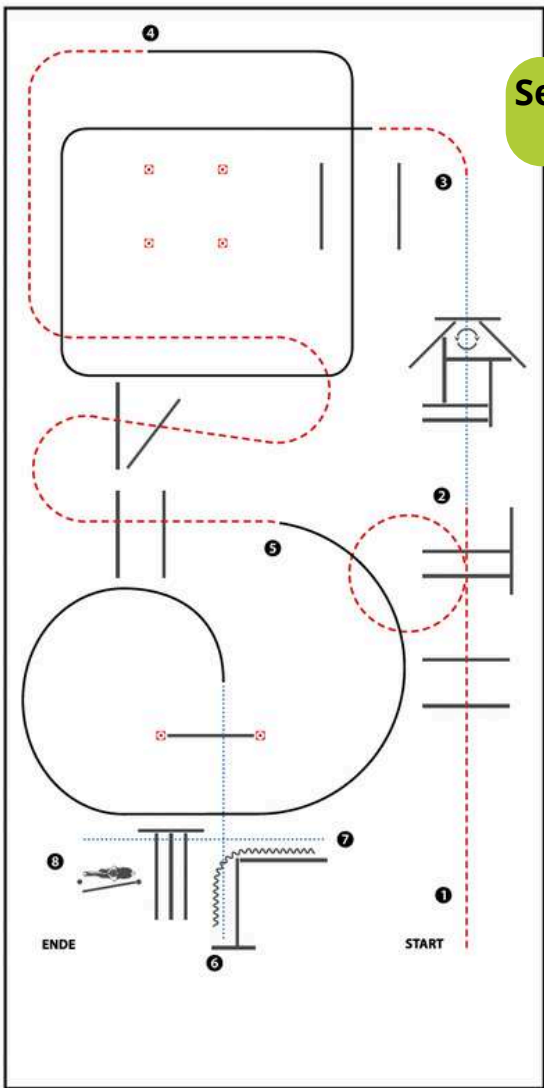

- 1) JOG OVER
- 2) WALK OVER, WALK INTO TRIANGLE,
360° TURN EITHER WAY (LEFT OR RIGHT), WALK OUT
- 3) JOG, LOPE (LL)
- 4) JOG OVER
- 5) LOPE (RL), WALK OVER INTO CHUTE, STOP
- 6) BACK UP
- 7) WALK OVER
- 8) GATE LH

WALK (SCHRITT)	
EXTENDED WALK	
JOG/TROT (TRAB)	
EXTENDED TROT	
LOPE (GALOPP)	
EXTENDED LOPE	
BACK UP (RÜCKWÄRTS)	
LEAD CHANGE (GALOPPWECHSEL)	
TURN (DREHUNG)	

ERSTE WEITERSTRECKE
ZWEITE WEITERSTRECKE
DREITE WEITERSTRECKE

Set 15
#5

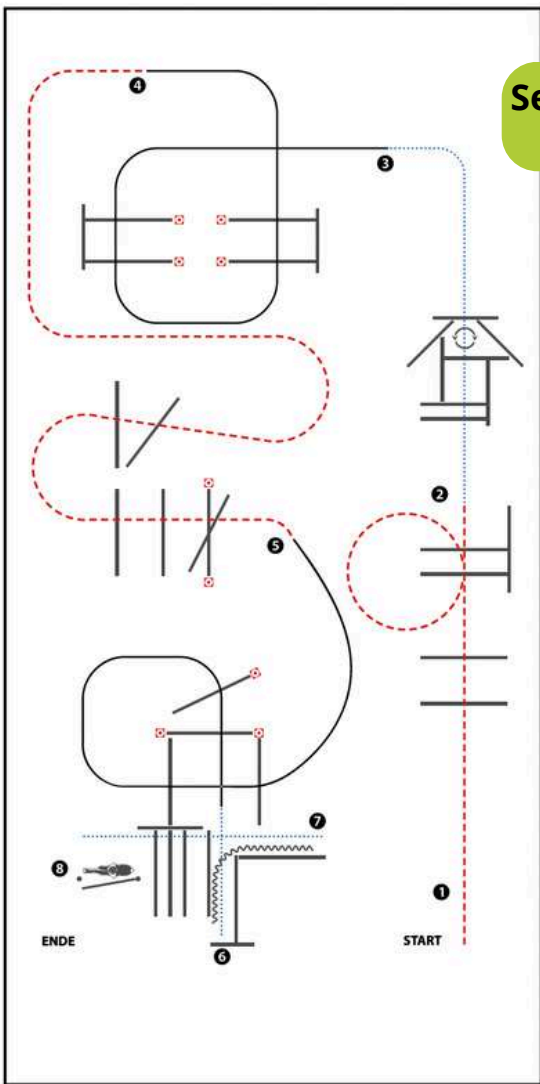

(Erhöhungen optional)

- 1) JOG OVER
- 2) WALK OVER, WALK INTO TRIANGLE, 360° TURN EITHER WAY (LEFT OR RIGHT), WALK OUT
- 3) LOPE OVER (LL)
- 4) JOG OVER
- 5) LOPE OVER (RL), WALK INTO CHUTE, STOP
- 6) BACK UP
- 7) WALK OVER
- 8) GATE LH

WALK (SCHRITT)
EXTENDED WALK
JOG/TROT (TRAB)
EXTENDED TROT
LOPE (GALOPP)
EXTENDED LOPE
BACK UP (RÜCKWÄRTS)
LEAD CHANGE (GALOPPWECHSEL)
TURN (DREHUNG)

Set 15
#3

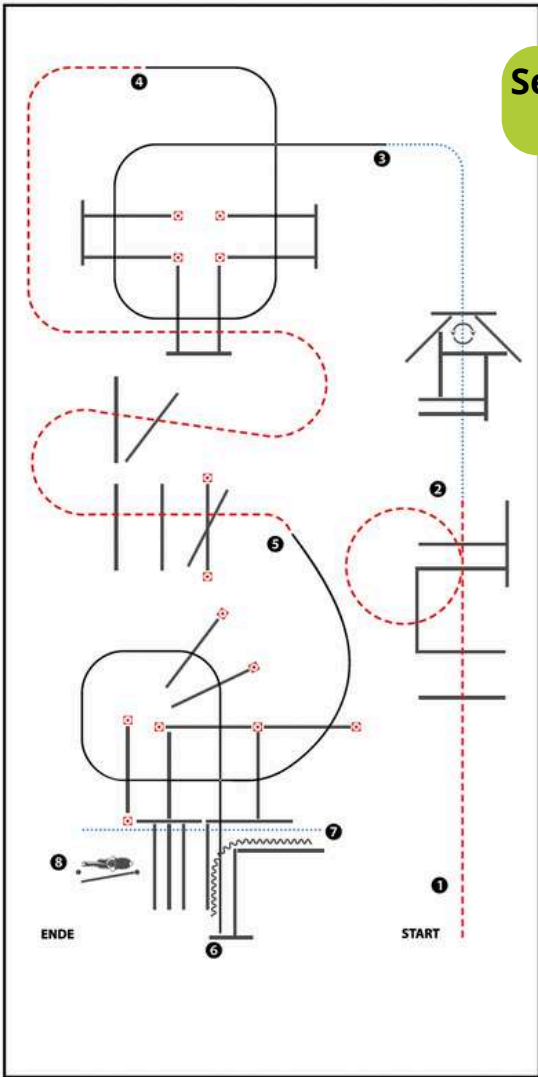

(Erhöhungen optional)

- 1) JOG OVER
- 2) WALK OVER, WALK INTO TRIANGLE, 360° TURN EITHER WAY (LEFT OR RIGHT), WALK OUT
- 3) LOPE OVER (LL)
- 4) JOG OVER
- 5) LOPE OVER (RL), LOPE INTO CHUTE, STOP
- 6) BACK UP
- 7) WALK OVER
- 8) GATE LH

WALK (SCHRITT)
EXTENDED WALK
JOG/TROT (TRAB)
EXTENDED TROT
LOPE (GALOPP)
EXTENDED LOPE
BACK UP (RÜCKWÄRTS)
LEAD CHANGE (GALOPPWECHSEL)
TURN (DREHUNG)

ERSTE WESTENRITER UNTER

Set 15
#4

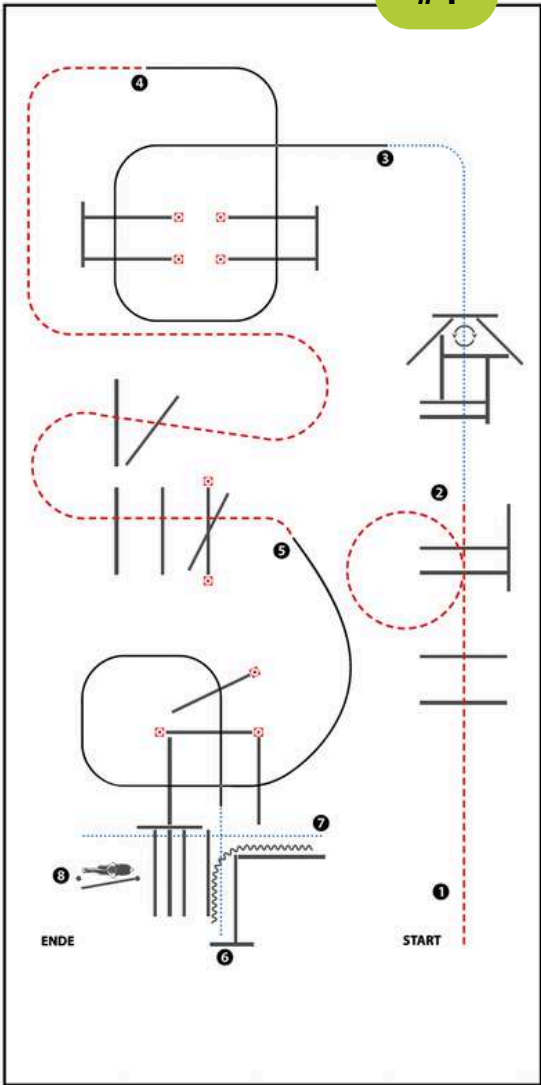

(Erhöhungen optional)

- 1) JOG OVER
- 2) WALK OVER, WALK INTO TRIANGLE, 360° TURN EITHER WAY (LEFT OR RIGHT), WALK OUT
- 3) LOPE OVER (LL)
- 4) JOG OVER
- 5) LOPE OVER (RL), WALK INTO CHUTE, STOP
- 6) BACK UP
- 7) WALK OVER
- 8) GATE LH

WALK (SCHRITT)
EXTENDED WALK
JOG/TROT (TRAB)
EXTENDED TROT
LOPE (GALOPP)
EXTENDED LOPE
BACK UP (RÜCKWÄRTS)
LEAD CHANGE (GALOPPWECHSEL)
TURN (DREHUNG)
	ERHÖHUNG WESTERPAULER ZINN PHOTOGRAPHIERUNG WESTERPAULER

**Set 15
#1**

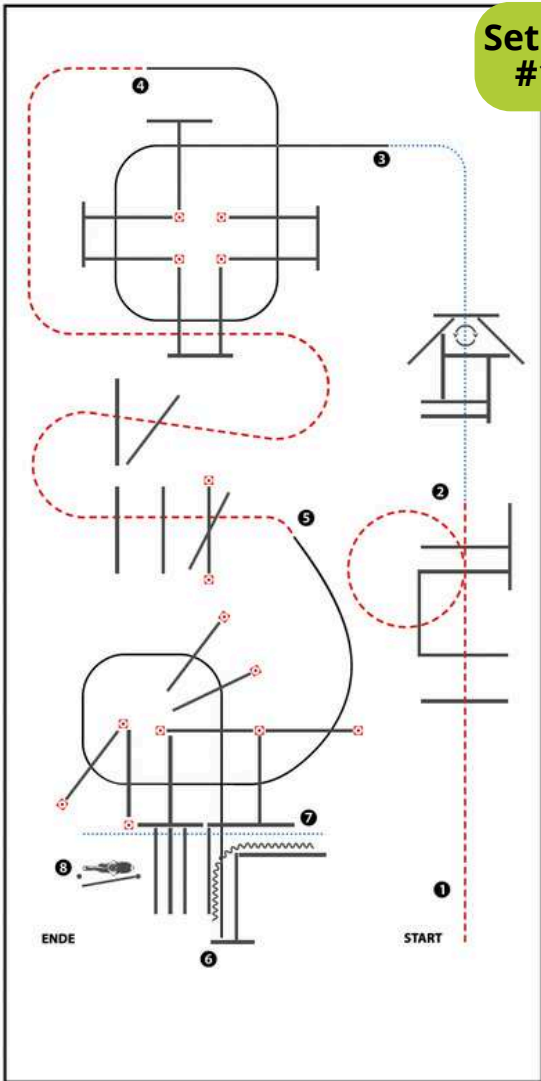

(Erhöhungen optional)

- 1) JOG OVER
- 2) WALK OVER, WALK INTO TRIANGLE,
360° TURN EITHER WAY (LEFT OR RIGHT), WALK OUT
- 3) LOPE OVER (LL)
- 4) JOG OVER
- 5) LOPE OVER (RL), LOPE INTO CHUTE, STOP
- 6) BACK UP
- 7) WALK OVER
- 8) GATE LH

WALK (SCHRITT)
EXTENDED WALK
JOG/TROT (TRAB)
EXTENDED TROT
LOPE (GALOPP)
EXTENDED LOPE
BACK UP (RÜCKWÄRTS)	~~~~~
LEAD CHANGE (GALOPPWECHSEL)	=====
TURN (DREHUNG)
	<small>ERSTE WECHSELSTREIFEN</small> <small>WECHSEL</small> <small>WECHSELSTREIFEN</small>

Set 15
#2

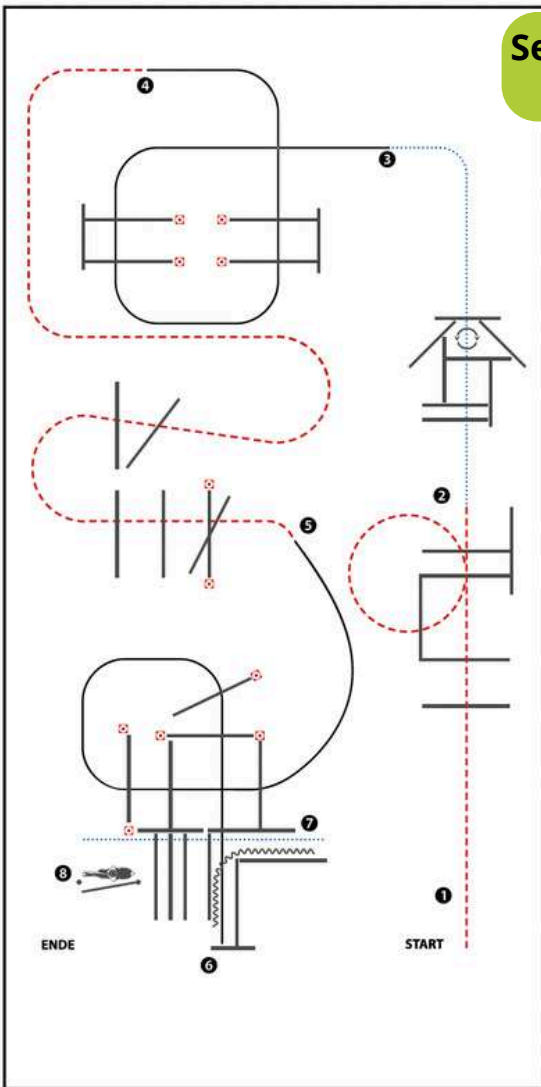

(Erhöhungen optional)

- 1) JOG OVER
- 2) WALK OVER, WALK INTO TRIANGLE, 360° TURN EITHER WAY (LEFT OR RIGHT), WALK OUT
- 3) LOPE OVER (LL)
- 4) JOG OVER
- 5) LOPE OVER (RL), LOPE INTO CHUTE, STOP
- 6) BACK UP
- 7) WALK OVER
- 8) GATE LH

WALK (SCHRITT)
EXTENDED WALK
JOG/TROT (TRAB)
EXTENDED TROT
LOPE (GALOPP)
EXTENDED LOPE
BACK UP (RÜCKWÄRTS)
LEAD CHANGE (GALOPPWECHSEL)
TURN (DREHUNG)
ENDE
WESTERWEITER
ÜBUNG
.....



EWU AQ-Turnier Lamspringe
4. - 6. April 2025

Fotos mit freundlicher Genehmigung von
www.sabineschmitzfotoografie.de