



ewu
Erste Westernreiter Union
Niedersachsen e.V.

Patternbook

EWU AQ/ C-Turnier Redefin

25. - 27. April 2025



www.barbers-home.world



Freitag 25.04.2025

- Trail Set 9
- LK 1 jun TH #4
- LK 2 jun TH #4
- LK 1 sen TH #3
- LK 2 sen TH #3
- LK 3 TH #5
- LK 4/5 A TH #6
- JUPF TH 4-jährig #1
- JUPF TH 5-jährig #2
- RR LK 1A sen #3
- RR LK 2A sen #3
- RR LK 1 jun #29
- RR LK 2 jun #29
- SSH LK 4/5 - siehe Anhang
- SSH LK 3 - siehe Anhang
- SSH LK 2 A #16
- SSH LK 1 A #16
- JUPF Reining 4-jährig #3
- JUPF Reining 5-jährig #4
- Youngstar RN #8
- RN LK 3 #8
- WR LK 1/2A sen #26
- WR LK 2B #26
- WR LK 3 #22
- WR LK 1 jun #22
- Q LK 2/1A sen #28
- Q LK 2/1B #28
- Q LK 2/1 jun #24
- SUHO LK 1/2 sen #1

**Alle aktuellen Turnierinfos, Patterns, Startlisten und
Ergebnisse findet ihr auf**



Samstag 26.04.2025

TH LK 1 - 3 B Set 9 # 5
TH LK 4/5 B Set 9 # 7
TH Walk Trot Set 9 # 8
Youngstar Challenge # 3
RR WalkTrot Erwachsene
WalkTrot Jugend
RR LK 1/2B # 3
RR Q LK 2/1 B # 4
Ranch Riding LK 5 A #38
RR LK 4A # 38
RR LK 4/5 B # 38
JUPF RR 4j. # 9
JUPF RR 5j. # 10
WHS LK 5 A
WHS LK 4A
WHS LK 3 A
WHS LK 2 A # 22
WHS LK 1A # 22
SSH LK 1-3 B
SSH Q LK 2/1 # 21
RN LK 1/2B # 5
RN LK 1/2jun # 5
RN LK 1/2sen # 11
RN Q 2/1 A/B sen # 2
RN Q 2/1 jun # 6

**Alle aktuellen Turnierinfos, Patterns, Startlisten und
Ergebnisse findet ihr auf**



27.04.2025

TH Q LK 2/1 A sen Set 9 # 1

TH Q LK 2/1 B sen Set 9 # 1

TH Q LK 2/1 jun Set 9 # 2

RR LK 3 B # 28

RR LK 3 A # 28

RR Q 2/1 A sen # 5

RR Q 2/1 jun # 19

JUPF BA 4j. # 1

JUPF BA 5j. # 2

WHS Walk Trot

WHS LK 5B

WHS LK 4B

WHS LK 1-3B

WHS Q 2/1A # 24

WHS Q 2/1B # 24

SUHO Q 2/1 sen # 2

**Alle aktuellen Turnierinfos, Patterns, Startlisten und
Ergebnisse findet ihr auf**



*Für alle
Westernrassen!*



*Der Zuchtverein
für Euch!*



**European
Western
Horse
Breeders**

ZUCHTBUCHEINTRÄGE • EQUIDENPÄSSE • MELDUNGEN

Profitiere von unserem umfassenden Serviceangebot. Ob Equidenpass, Pferdewechsel oder Zuchtbucheintrag – Vertraue auf unsere Expertise und Leidenschaft für das Westernpferd!
Schnell, einfach, kostengünstig.

www.ewhb.eu

Set 9
#4

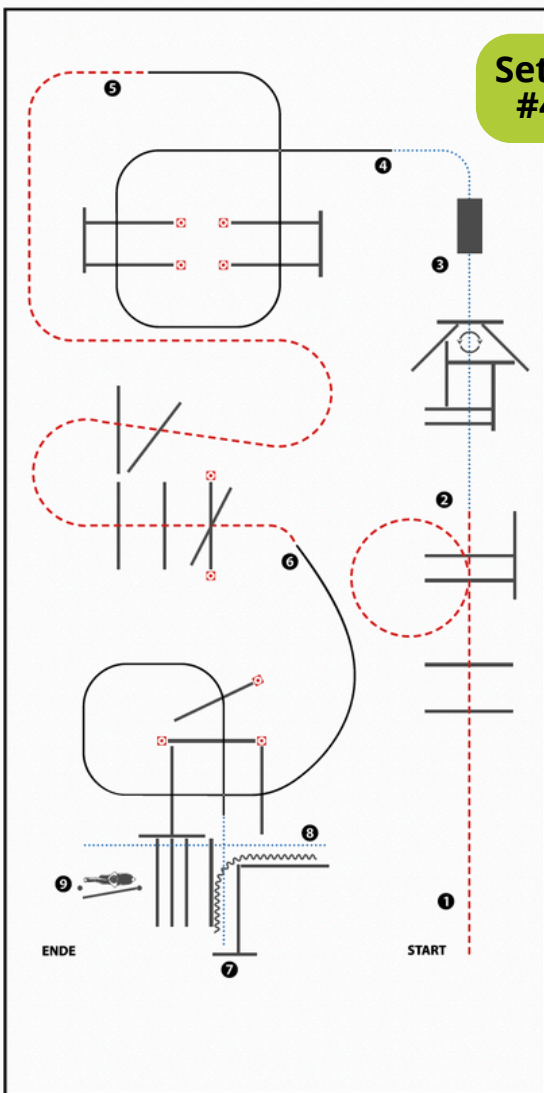

(Erhöhungen optional)

- 1) JOG OVER
- 2) WALK OVER, WALK INTO TRIANGLE,
360° TURN EITHER WAY (LEFT OR RIGHT), WALK OUT
- 3) WALK OVER BRIDGE
- 4) LOPE OVER (LL)
- 5) JOG OVER
- 6) LOPE OVER (RL), WALK INTO CHUTE, STOP
- 7) BACK UP
- 8) WALK OVER
- 9) GATE LH

WALK (SCHRITT)	Blue dashed line
EXTENDED WALK	Blue solid line
JOG/TROT (TRAB)	Red dashed line
EXTENDED TROT	Red solid line
LOPE (GALOPP)	Black solid line
EXTENDED LOPE	Black solid line with a wavy pattern
BACK UP (RÜCKWÄRTS)	Wavy line
LEAD CHANGE (GALOPPWECHSEL)	Black solid line with a wavy pattern
TURN (DREHUNG)	Circle with arrows
ERSTE WESTENREITER	Black and white
ZWEITE	Yellow and black
DREI	Red and black
PROBIERUNGSGANGNEHMEN	Yellow and black

Set 9
#3

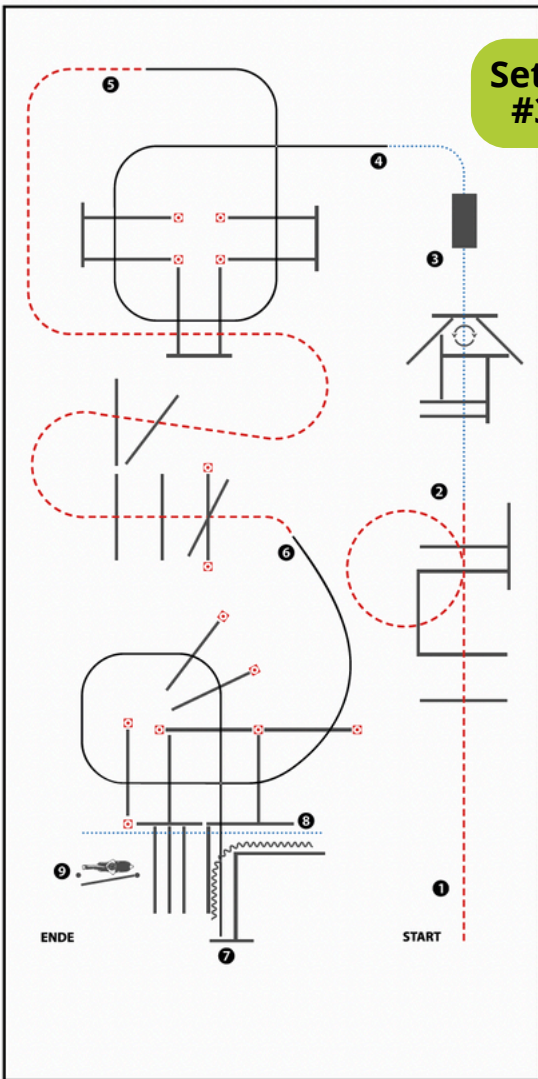

(Erhöhungen optional)

- 1) JOG OVER
- 2) WALK OVER, WALK INTO TRIANGLE, 360° TURN EITHER WAY (LEFT OR RIGHT), WALK OUT
- 3) WALK OVER BRIDGE
- 4) LOPE OVER (LL)
- 5) JOG OVER
- 6) LOPE OVER (RL), LOPE INTO CHUTE, STOP
- 7) BACK UP
- 8) WALK OVER
- 9) GATE LH

WALK (SCHRITT)	
EXTENDED WALK	
JOG/TROT (TRAB)	
EXTENDED TROT	
LOPE (GALOPP)	
EXTENDED LOPE	
BACK UP (RÜCKWÄRTS)	
LEAD CHANGE (GALOPPWECHSEL)	
TURN (DREHUNG)	

Set 9
#5

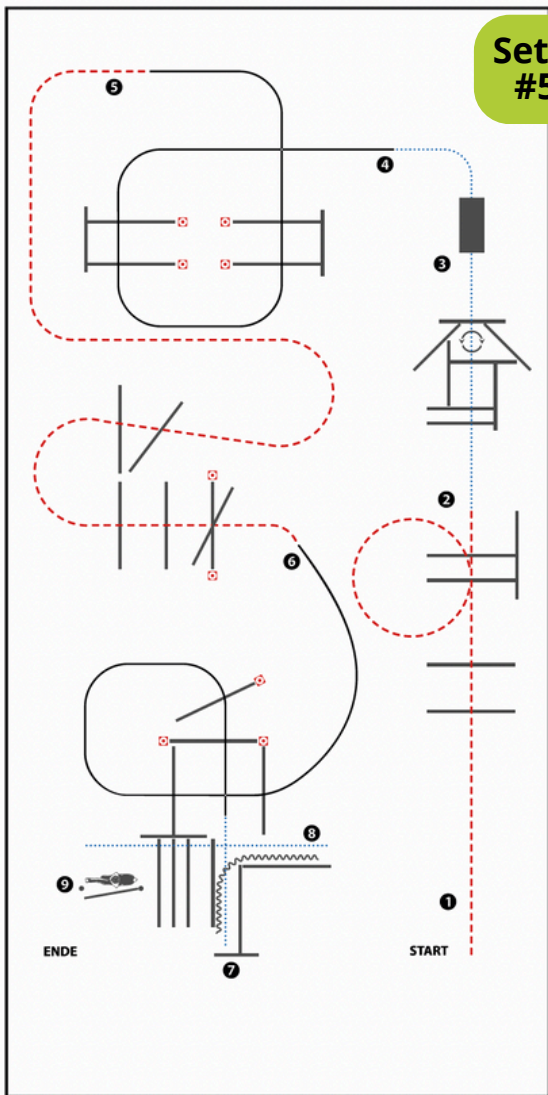

(Erhöhungen optional)

- 1) JOG OVER
- 2) WALK OVER, WALK INTO TRIANGLE, 360° TURN EITHER WAY (LEFT OR RIGHT), WALK OUT
- 3) WALK OVER BRIDGE
- 4) LOPE OVER (LL)
- 5) JOG OVER
- 6) LOPE OVER (RL), WALK INTO CHUTE, STOP
- 7) BACK UP
- 8) WALK OVER
- 9) GATE LH

WALK (SCHRITT)
EXTENDED WALK
JOG/TROT (TRAB)
EXTENDED TROT
LOPE (GALOPP)	=====
EXTENDED LOPE	=====
BACK UP (RÜCKWÄRTS)	~~~~~
LEAD CHANGE (GALOPPWECHSEL)	=====
TURN (DREHUNG)	⤵
	ERSTE WESTENREITER ZWEITE DREHUNG

Set 9
#6

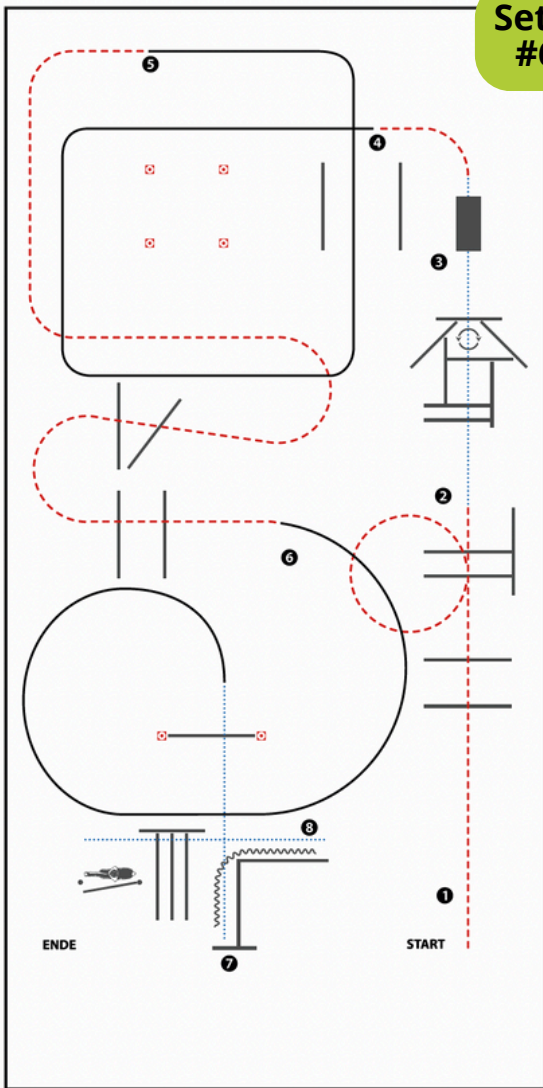

- 1) JOG OVER
- 2) WALK OVER, WALK INTO TRIANGLE, 360° TURN EITHER WAY (LEFT OR RIGHT), WALK OUT
- 3) WALK OVER BRIDGE
- 4) JOG, LOPE (LL)
- 5) JOG OVER
- 6) LOPE (RL), WALK OVER INTO CHUTE, STOP
- 7) BACK UP
- 8) WALK OVER
- 9) GATE LH

WALK (SCHRITT)	
EXTENDED WALK	
JOG/TROT (TRAB)	
EXTENDED TROT	
LOPE (GALOPP)	
EXTENDED LOPE	
BACK UP (RÜCKWÄRTS)	
LEAD CHANGE (GALOPPWECHSEL)	
TURN (DREHUNG)	
<small>ERSTE WESTENREITER UNIVERSITÄT WESTERWÄLDE</small>	

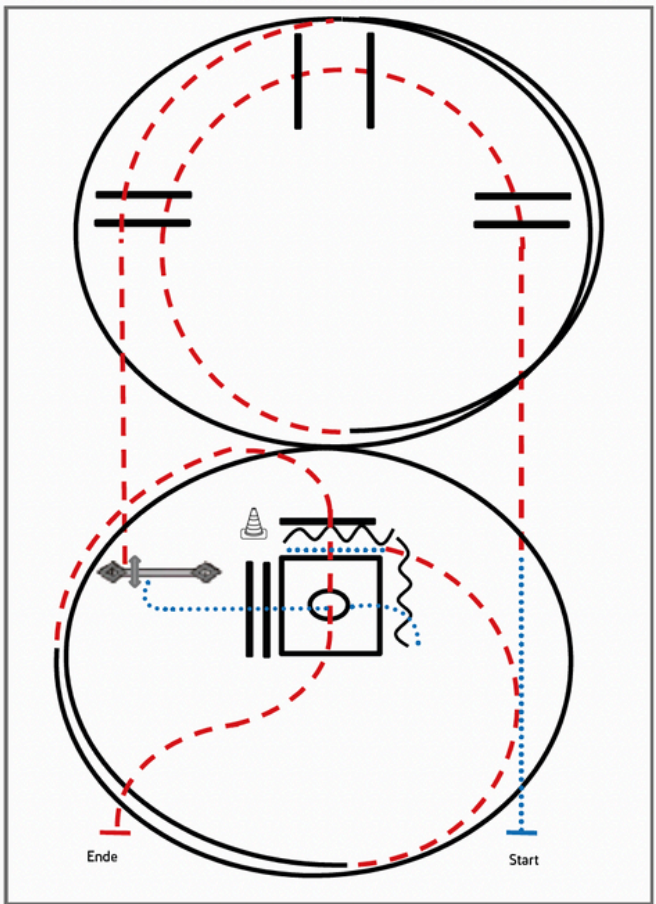

Jungpferde

- 1) Schritt, Trab, Trabstangen (Abstand 1 m, 2m, 1 m)
- 2) 1 ½ Zirkel Linksgalopp
- 3) Trabstangen
- 4) Tor
- 5) Schritt, Schrittstangen (Abstand 0,6 m)
- 6) Box 360° rechts oder links
- 7) Rückwärts-L (Abstand 1m), Schritt
- 8) ½ Zirkel Trab, 1 ¼ Zirkel Rechtsgalopp
- 9) Trabstangen, Anhalten

Legende:

Schritt
Trab	- - - - -
Galopp	— — — — —
Wechselzone	=====
Rückwärts	~~~~~

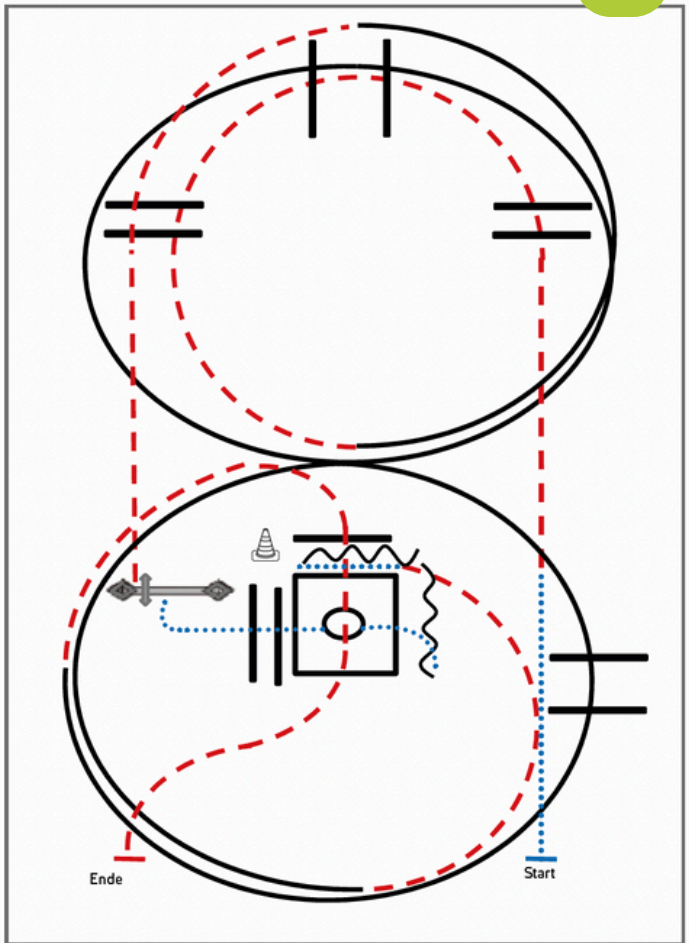

- 1) Schritt, Trab, Trabstangen (Abstand 1 m, 2m, 1m)
- 2) 1 ½ Zirkel Linksgalopp, Galoppstangen
- 3) Trabstangen
- 4) Tor
- 5) Schritt, Schrittstangen (Abstand 0,6 m)
- 6) Box 360° rechts oder links
- 7) Rückwärts-L (Abstand 1m), Schritt
- 8) ½ Zirkel Trab, 1 ¼ Zirkel Rechtsgalopp, Galoppstangen (Abstand 2m)
- 9) Trabstangen, Anhalten

Legende:	
Schritt
Trab	- - - - -
Galopp	=====
Wechselzone	=====
Rückwärts	~~~~~

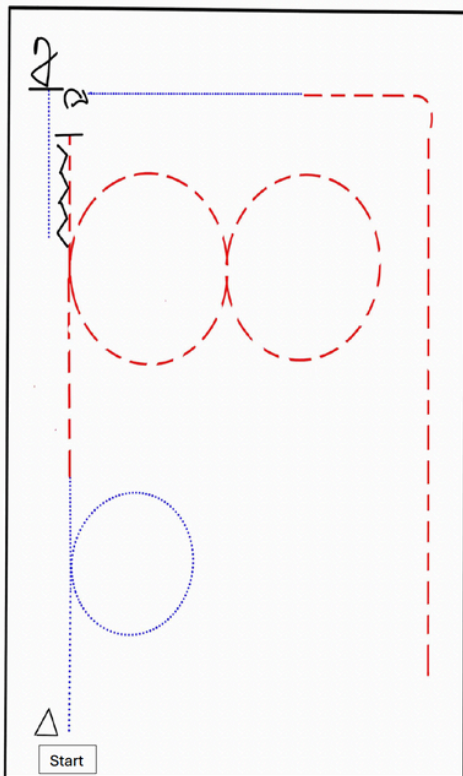

BE READY AT MARKER

- 1) WALK
- 2) TROT
- 3) STOP, BACK UP
- 4) WALK, STOP
- 5) SET UP
- 6) INSPECTION
- 7) TURN 90°
- 8) WALK, TROT



ERSTE WESTERNREITER UNION
 PFERDESPORTVERBAND WESTERNREITEN

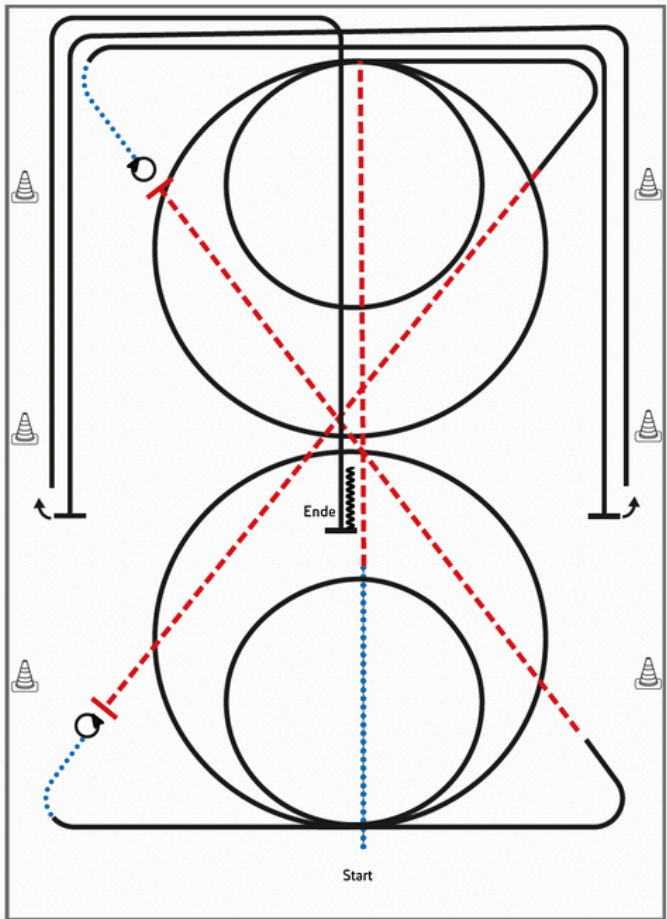

- 1) Schritt, Trab entlang der Mittellinie, 2 Zirkel Galopp (**rechts**), 1. groß, **2. klein**
- 2) Weiter im Galopp, Trab, Stop
- 3) 4 Spins **links**
- 4) Schritt, Galopp (**links**), 2 Zirkel Galopp (**links**), 1. groß, **2. klein**
- 5) weiter im Galopp, Trab, Stop
- 6) 4 Spins **rechts**
- 7) Schritt, Run Down entlang der langen Seite, Sliding Stop mind. 6 m von der Bande entfernt hinter dem **Mittelmarker**, Roll Back **links**, kein Verharren
- 8) Run Down entlang der langen Seite, Sliding Stop mind. 6 m von der Bande entfernt hinter dem **Mittelmarker**, Roll Back **rechts**, kein Verharren
- 9) Run Down auf der Mittellinie, Sliding Stop hinter dem **Mittelmarker**, Back up mind. 3m, Verharren

Trab	---
Galopp	—
Rückwärts	~~~~~

Der Reiter muss das Kopfstück zur Gebisskontrolle vor dem Richter abnehmen.

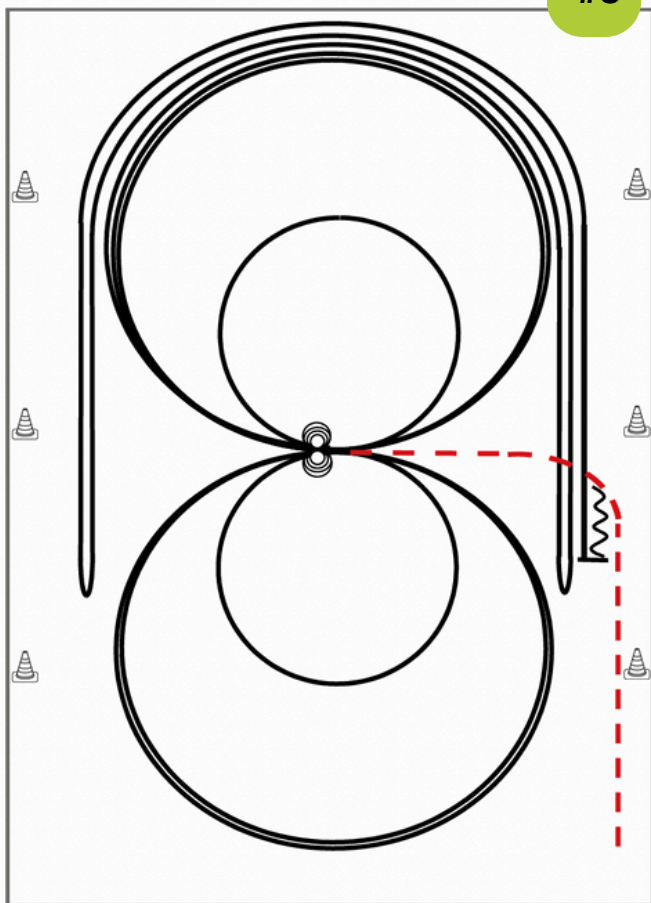

Im Trab zur Mitte der Bahn. Beginn der Aufgabe aus dem Schritt oder aus dem Stand.

- 1) 4 Spins **links**, Verharren
- 2) 4 Spins **rechts**, Verharren
- 3) 3 Zirkel Galopp (**rechts**), 1. groß und schnell, 2. **klein** und langsam, 3. groß und schnell, Galoppwechsel bei X
- 4) 3 Zirkel Galopp (**links**), 1. groß und schnell, 2. **klein** und langsam, 3. groß und schnell, Galoppwechsel bei X
- 5) Galopp (**rechts**) auf dem Zirkel, der nicht geschlossen wird, Run Down entlang der langen Seite, Sliding Stop mind. 6,00 m von der Bande entfernt hinter dem **Mittelmarker**, Rollback **links**, kein Verharren
- 6) Galopp (**links**) auf dem Zirkel, der nicht geschlossen wird, Run Down entlang der langen Seite, Sliding Stop mind. 6,00 m von der Bande entfernt hinter dem **Mittelmarker**, Rollback **rechts**, kein Verharren
- 7) Galopp (**rechts**) auf dem Zirkel, der nicht geschlossen wird, Run Down entlang der langen Seite, Sliding Stop mind. 6,00 m von der Bande entfernt hinter dem **Mittelmarker**, Rückwärtsrichten mind. 3,00 m, Verharren

Der Reiter muss das Kopfstück zur Gebisskontrolle vor dem Richter abnehmen.

Trab	----
Galopp	————
Rückwärts	~~~~~

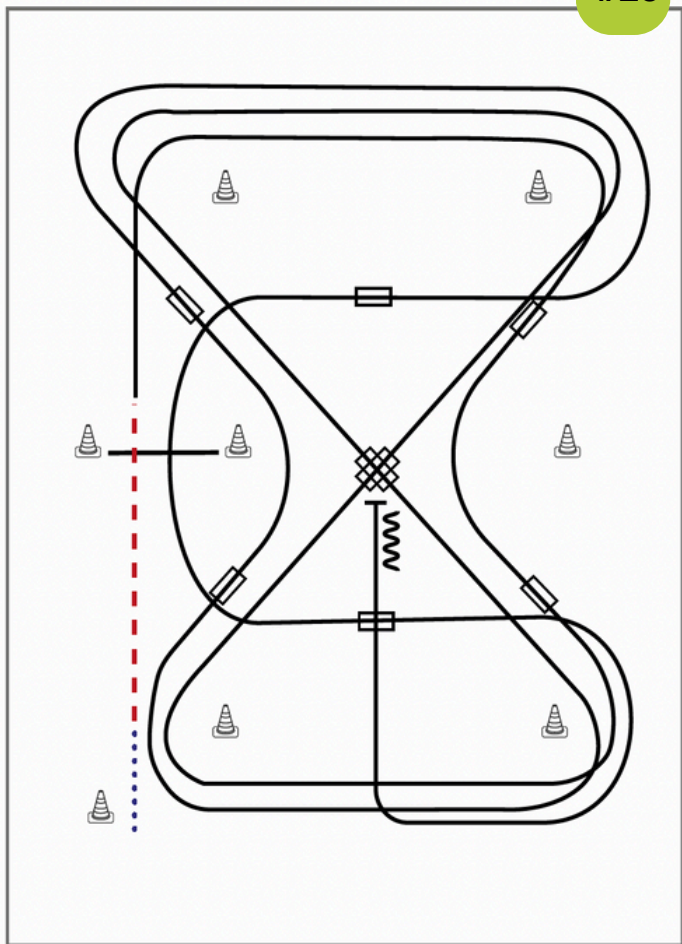

- 1) Schritt vom Startpylon zum ersten Marker, Übergang zum Trab, Trab über die Stange
- 2) Übergang zum Rechtsgalopp, Galopp an der kurzen Seite
- 3) 1. Galoppwechsel auf der Linie
- 4) 2. Galoppwechsel auf der Linie
- 5) 1. Galoppwechsel auf der Diagonalen
- 6) 2. Galoppwechsel auf der Diagonalen
- 7) 3. Galoppwechsel auf der Linie
- 8) 4. Galoppwechsel auf der Linie
- 9) 1. Galoppwechsel mit Seitenwechsel
- 10) Galopp über die Stange
- 11) 2. Galoppwechsel mit Seitenwechsel
- 12) Mitte der kurzen Seite abwenden, Stop auf Höhe des Mittelmarkers, Rückwärtsrichten

Legende:

Schritt
Trab	- - - - -
Galopp	—————
Wechselzone	—————
Rückwärts	~~~~~



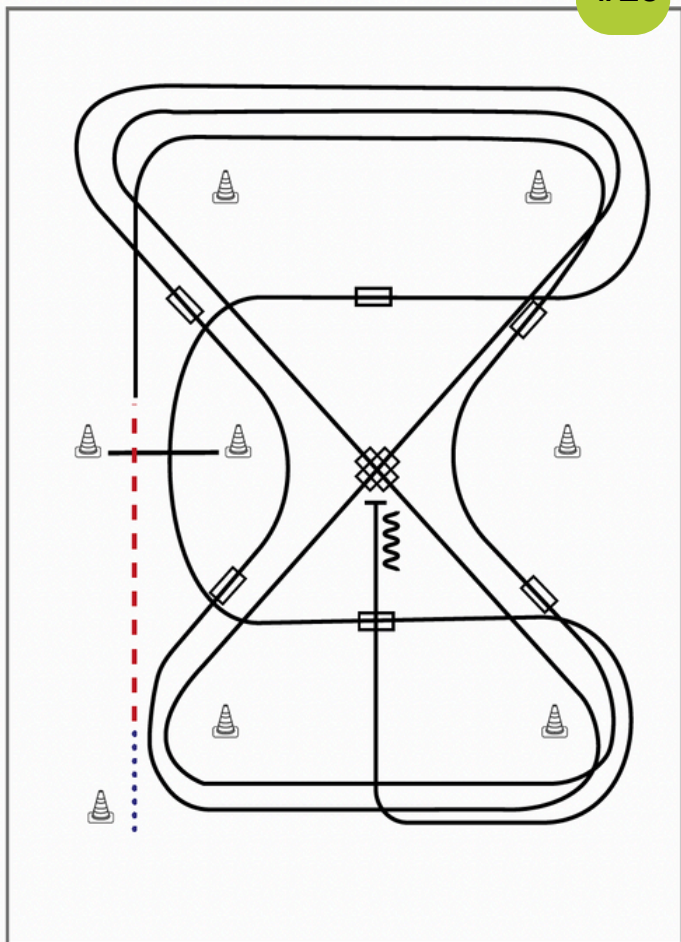

- 1) Schritt vom Startpylon zum ersten Marker, Übergang zum Trab, Trab über die Stange
- 2) Übergang zum Rechtsgalopp, Galopp an der kurzen Seite
- 3) 1. Galoppwechsel auf der Linie
- 4) 2. Galoppwechsel auf der Linie
- 5) 1. Galoppwechsel auf der Diagonalen
- 6) 2. Galoppwechsel auf der Diagonalen
- 7) 3. Galoppwechsel auf der Linie
- 8) 4. Galoppwechsel auf der Linie
- 9) 1. Galoppwechsel mit Seitenwechsel
- 10) Galopp über die Stange
- 11) 2. Galoppwechsel mit Seitenwechsel
- 12) Mitte der kurzen Seite abwenden, Stop auf Höhe des Mittelmarkers, Rückwärtsrichten

Legende:

Schritt
Trab	— — — —
Galopp	————
Wechselzone	▬▬▬▬
Rückwärts	~~~~~



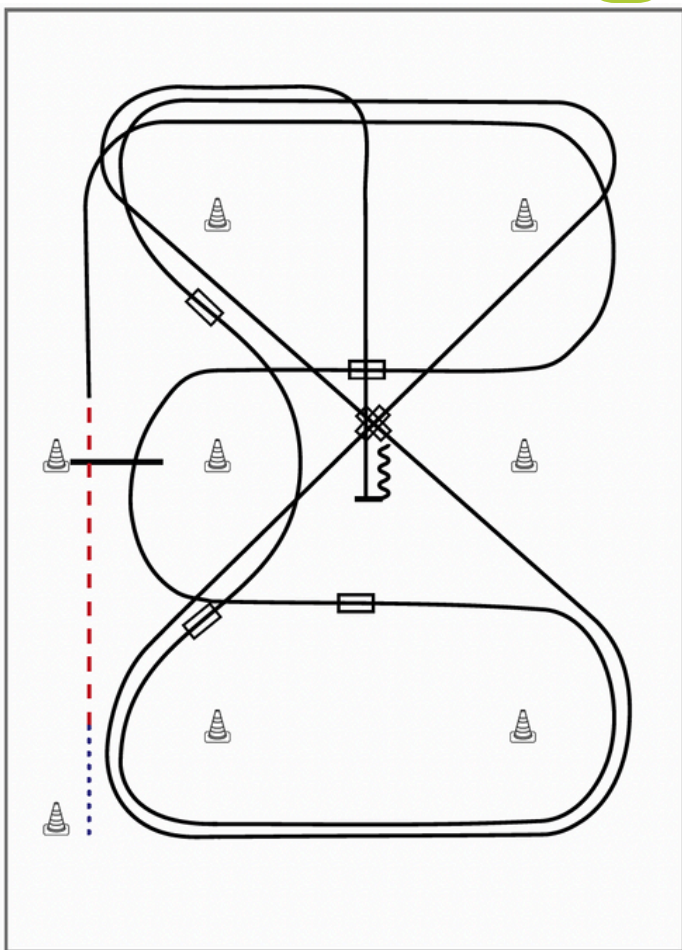

- 1) Schritt vom Startpylon zum ersten Marker, Übergang zum Trab, Trab über die Stange
- 2) Übergang zum Rechtsgalopp, Galopp an der kurzen Seite
- 3) 1. Galoppwechsel mit Seitenwechsel
- 4) Galopp über die Stange
- 5) 2. Galoppwechsel mit Seitenwechsel
- 6) 1. Galoppwechsel auf der Linie
- 7) 2. Galoppwechsel auf der Diagonalen
- 8) 1. Galoppwechsel auf der Diagonalen
- 9) 2. Galoppwechsel auf der Diagonalen
- 10) Mitte der kurzen Seite abwenden, Stop auf Höhe des Mittelmarkers, Rückwärtsrichten

Legende:

Schritt	
Trab	
Galopp	
Wechselzone	
Rückwärts	



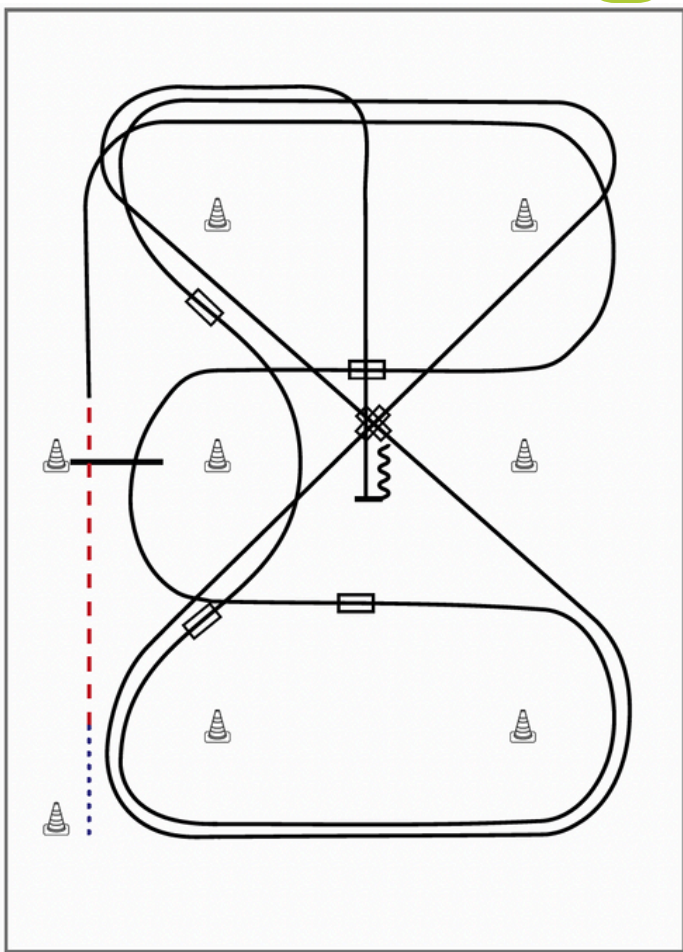

- 1) Schritt vom Startpylon zum ersten Marker, Übergang zum Trab, Trab über die Stange
- 2) Übergang zum Rechtsgalopp, Galopp an der kurzen Seite
- 3) 1. Galoppwechsel mit Seitenwechsel
- 4) Galopp über die Stange
- 5) 2. Galoppwechsel mit Seitenwechsel
- 6) 1. Galoppwechsel auf der Linie
- 7) 2. Galoppwechsel auf der Linie
- 8) 1. Galoppwechsel auf der Diagonalen
- 9) 2. Galoppwechsel auf der Diagonalen
- 10) Mitte der kurzen Seite abwenden, Stop auf Höhe des Mittelmarkers, Rückwärtsrichten

Legende:

Schritt	
Trab	
Galopp	
Wechselzone	
Rückwärts	



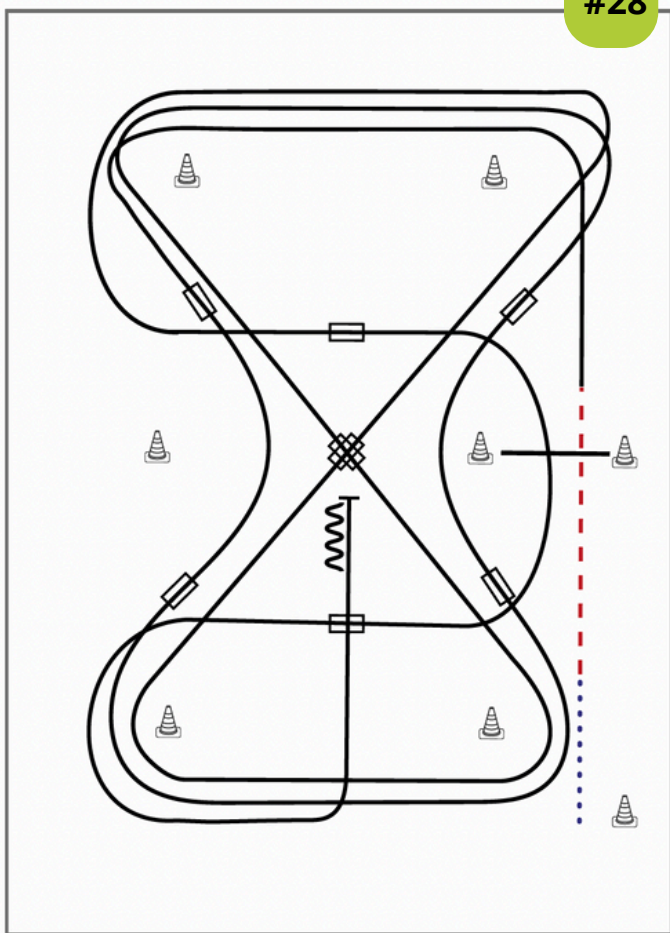

- 1) Schritt vom Startpylon zum ersten Marker, Übergang zum Trab, Trab über die Stange
- 2) Übergang zum Linksgalopp, Galopp an der kurzen Seite
- 3) 1. Galoppwechsel auf der Linie
- 4) 2. Galoppwechsel auf der Linie
- 5) 3. Galoppwechsel auf der Linie
- 6) 4. Galoppwechsel auf der Linie
- 7) 1. Galoppwechsel auf der Diagonalen
- 8) 2. Galoppwechsel auf der Diagonalen
- 9) 1. Galoppwechsel mit Seitenwechsel
- 10) Galopp über die Stange
- 11) 2. Galoppwechsel mit Seitenwechsel
- 12) Mitte der kurzen Seite abwenden, Stop auf Höhe des Mittelmarkers, Rückwärtsrichten

Legende:

Schritt
Trab	-----
Galopp	=====
Wechselzone	▬▬▬▬
Rückwärts	~~~~~



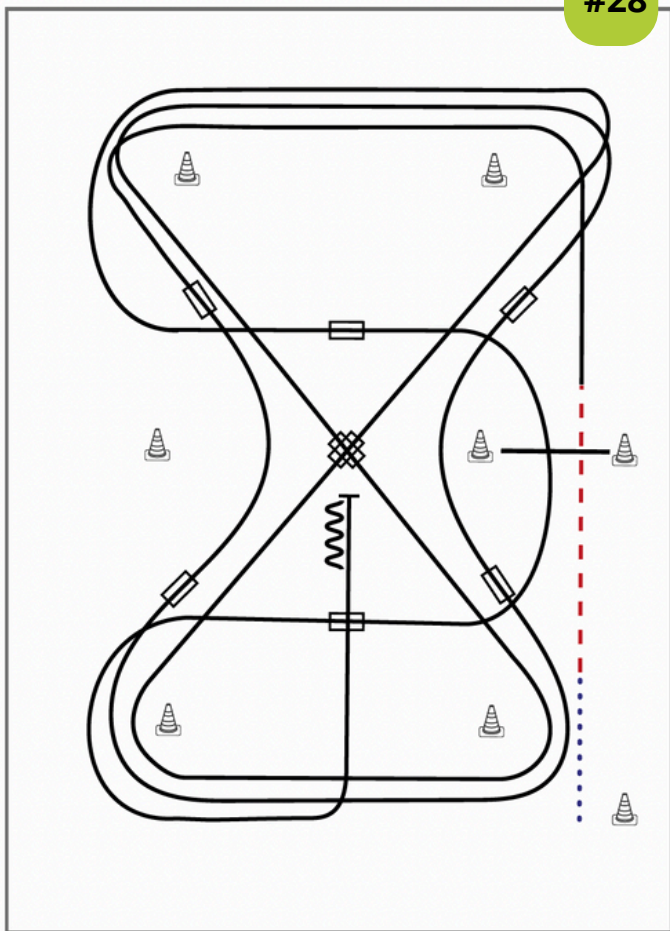

- 1) Schritt vom Startpylon zum ersten Marker, Übergang zum Trab, Trab über die Stange
- 2) Übergang zum Linksgalopp, Galopp an der kurzen Seite
- 3) 1. Galoppwechsel auf der Linie
- 4) 2. Galoppwechsel auf der Linie
- 5) 3. Galoppwechsel auf der Linie
- 6) 4. Galoppwechsel auf der Linie
- 7) 1. Galoppwechsel auf der Diagonalen
- 8) 2. Galoppwechsel auf der Diagonalen
- 9) 1. Galoppwechsel mit Seitenwechsel
- 10) Galopp über die Stange
- 11) 2. Galoppwechsel mit Seitenwechsel
- 12) Mitte der kurzen Seite abwenden, Stop auf Höhe des Mittelmarkers, Rückwärtsrichten

Legende:	
Schritt
Trab	-----
Galopp	=====
Wechselzone	=====
Rückwärts	~~~~~

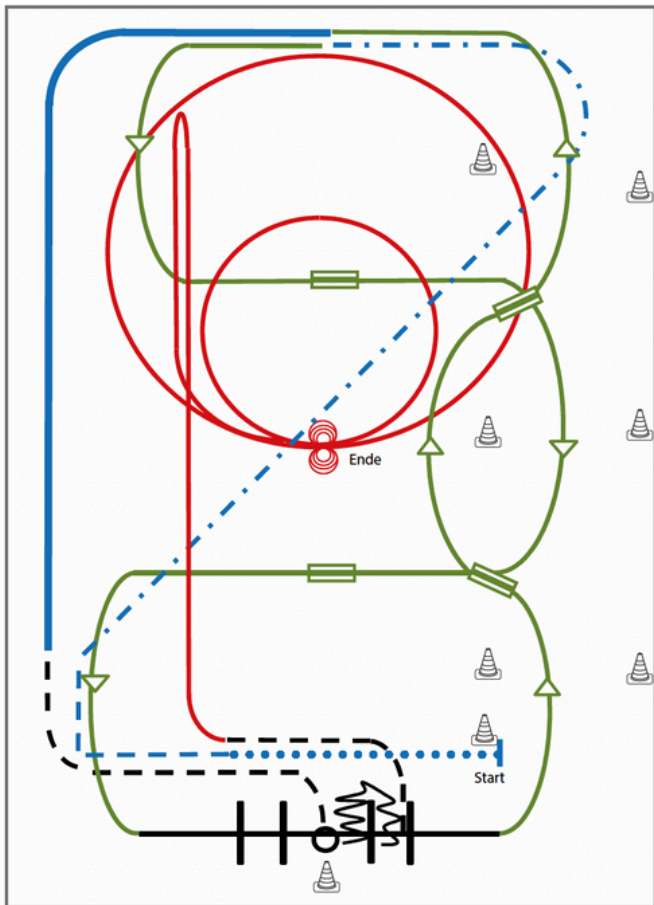

- 1) Extended Walk (RR)
- 2) Trot, Extended Trot (RR)
- 3) Galoppwechsel mit Seitenwechsel (WR)
- 4) Galoppwechsel mit Seitenwechsel (WR)
- 5) Lope over Linksgalopp (TH)
- 6) 2 Galoppwechsel auf der Linie (WR)
- 7) Extended Lope (RR)
- 8) Jog, Jog in, 360° Turn either way (TH)
- 9) Back up, Jog out (TH)
- 10) Rechtsgalopp, Run Down entlang der langen Seite, Sliding Stop mind. 6,00 m von der Bande entfernt hinter dem Mittelmarker, Rollback links, kein Verharren (RN)
- 11) 2 Zirkel Galopp (links), 1. groß und schnell, 2. klein und langsam, Stop bei X (RN)
- 12) 4 Spins links, 4 Spins rechts (RN)

Legende:	
Schritt
Trab	- - - - -
Galopp	—————
Wechselzone	—————
Rückwärts	~~~~~

Samstag
26.04.2025

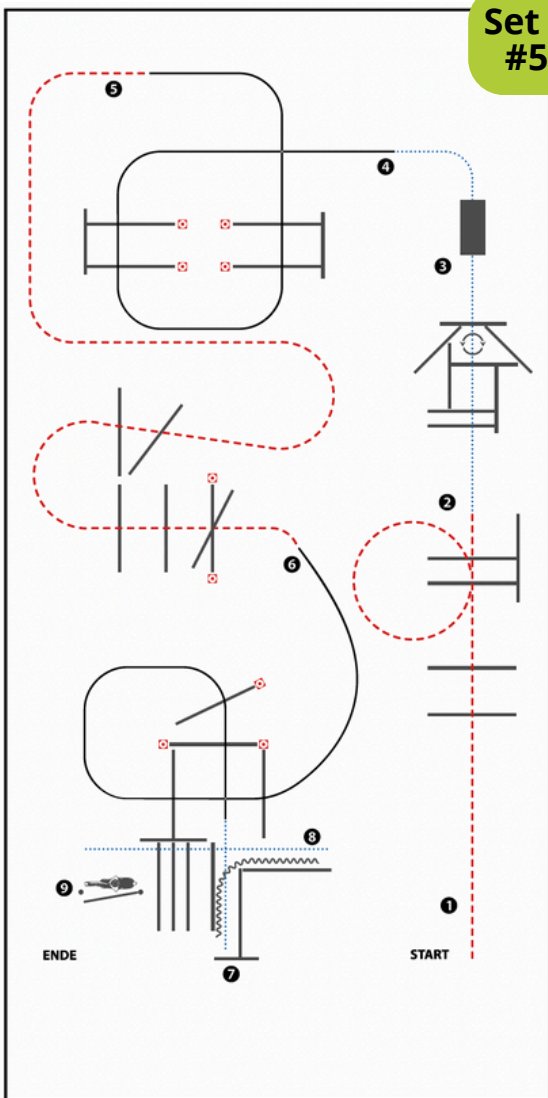
Set 9
#5

(Erhöhungen optional)

- 1) JOG OVER
- 2) WALK OVER, WALK INTO TRIANGLE, 360° TURN EITHER WAY (LEFT OR RIGHT), WALK OUT
- 3) WALK OVER BRIDGE
- 4) LOPE OVER (LL)
- 5) JOG OVER
- 6) LOPE OVER (RL), WALK INTO CHUTE, STOP
- 7) BACK UP
- 8) WALK OVER
- 9) GATE LH

WALK (SCHRITT)
EXTENDED WALK
JOE/TROT (TRAB)	-----
EXTENDED TROT	-----
LOPE (GALOPP)	=====
EXTENDED LOPE	=====
BACK UP (RÜCKWÄRTS)	~~~~~
LEAD CHANGE (GALOPPWECHSEL)	=====
TURN (DREHUNG)	⤵
	ERSTE WEITERREITER
	ZWISCH
	LETZTE WEITERREITER

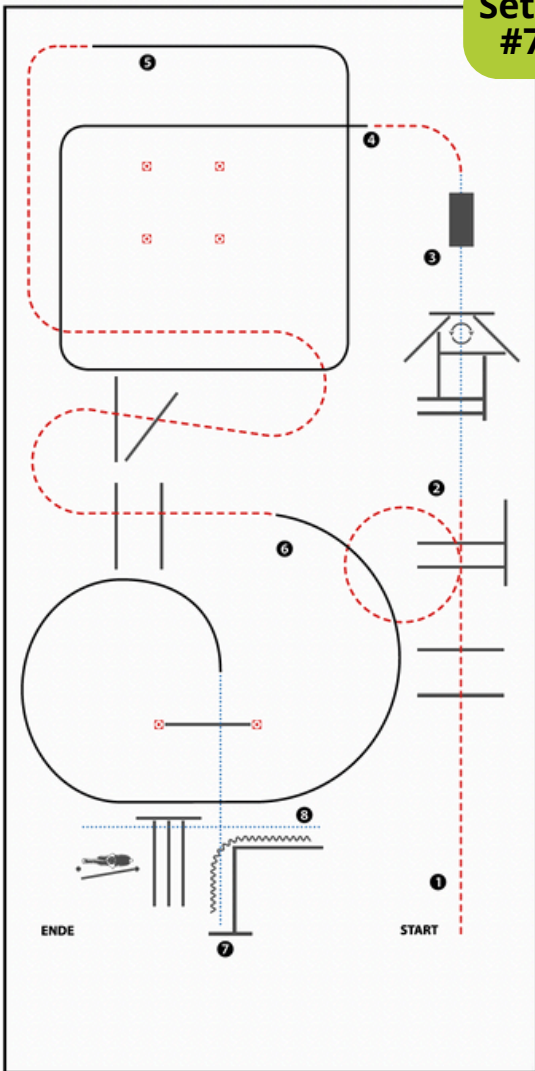
Set 9
#7

- 1) JOG OVER
- 2) WALK OVER, WALK INTO TRIANGLE,
360° TURN EITHER WAY (LEFT OR RIGHT), WALK OUT
- 3) WALK OVER BRIDGE
- 4) JOG, LOPE (LL)
- 5) JOG OVER
- 6) LOPE (RL), WALK OVER INTO CHUTE, STOP
- 7) BACK UP
- 8) WALK OVER
- 9) GATE LH

WALK (SCHRITT)	
EXTENDED WALK	
JOG/TROT (TRAB)	
EXTENDED TROT	
LOPE (GALOPP)	
EXTENDED LOPE	
BACK UP (RÖCKWÄRTS)	
LEAD CHANGE (GALOPPWECHSEL)	
TURN (DREHUNG)	
	ERSTE WESTENRITER ZWEITE WESTENRITER DREITE WESTENRITER

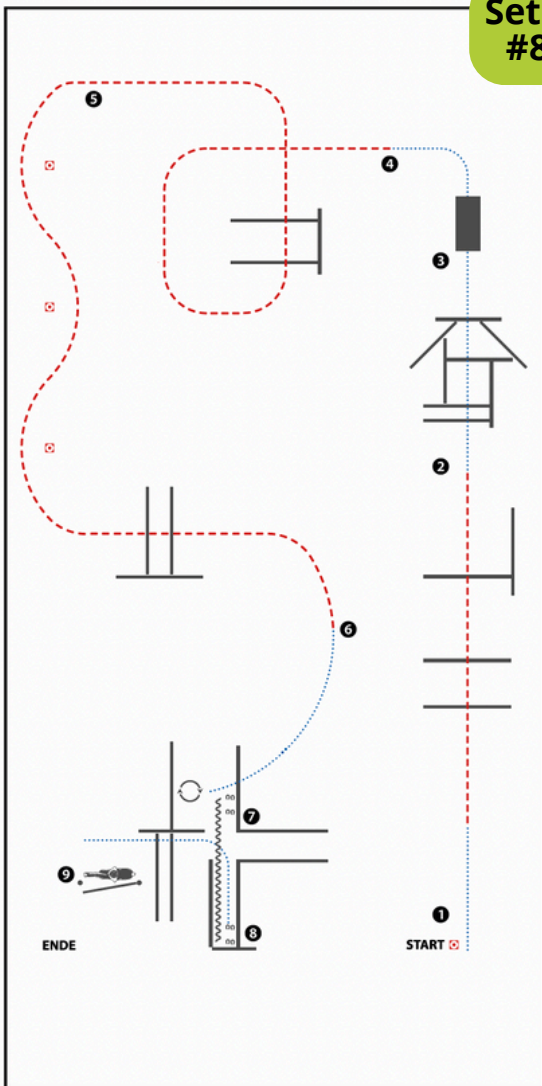

(Tor ist optional)

- 1) WALK, JOG OVER (Schritt, Trabstangen)
- 2) WALK OVER (Schrittstangen)
- 3) WALK OVER BRIDGE (Im Schritt über die Brücke)
- 4) JOG OVER (Trabstangen)
- 5) JOG SERPENTINE, JOG OVER (Slalom, Trabstangen)
- 6) WALK INTO BOX, 1 ¼ TURN RIGHT
(Im Schritt in die Box, 1 ¼ Wendung rechts)
- 7) BACK UP (Rückwärts)
- 8) WALK OVER (Schrittstangen)
- 9) GATE LH (Tor linke Hand)

WALK (SCHRI TT)
EXTENDED WALK
JOG/TROT (TRAB)	-----
EXTENDED TROT	-----
LOPE (GALOPP)	=====
EXTENDED LOPE	=====
BACK UP (RÜCKWÄRTS)	~~~~~
LEAD CHANGE (GALOPPWECHSEL)	=====
TURN (DREHUNG)	⤵
<small>ERSTE WEITEREITER UNION ARBEITSGEMEINSCHAFT</small>	

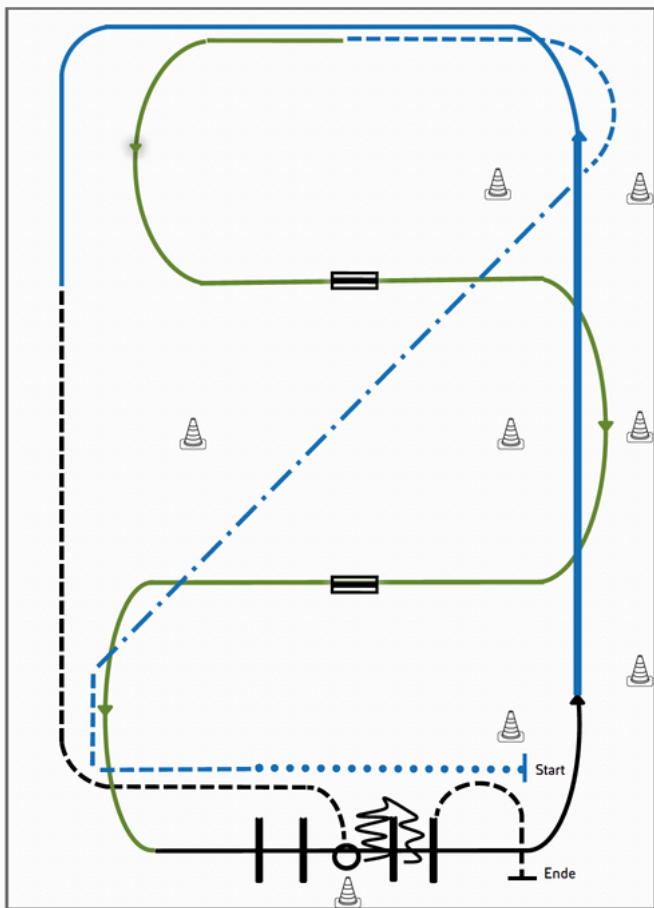

- 1) Extended Walk (RR)
- 2) Trot, Extended Trot, Trot (RR)
- 3) Galoppwechsel mit Seitenwechsel (WR)
- 4) Galoppwechsel mit Seitenwechsel (WR)
- 5) Lope over Linksgalopp (TH)
- 6) Extended Lope, Lope (RR)
- 7) Jog, Jog in, 360° Turn either way (TH)
- 8) Back up, Jog out (TH)

Legende:	
Schritt
Trab
Galopp
Wechselzone	▬▬▬▬
Rückwärts	~~~~~

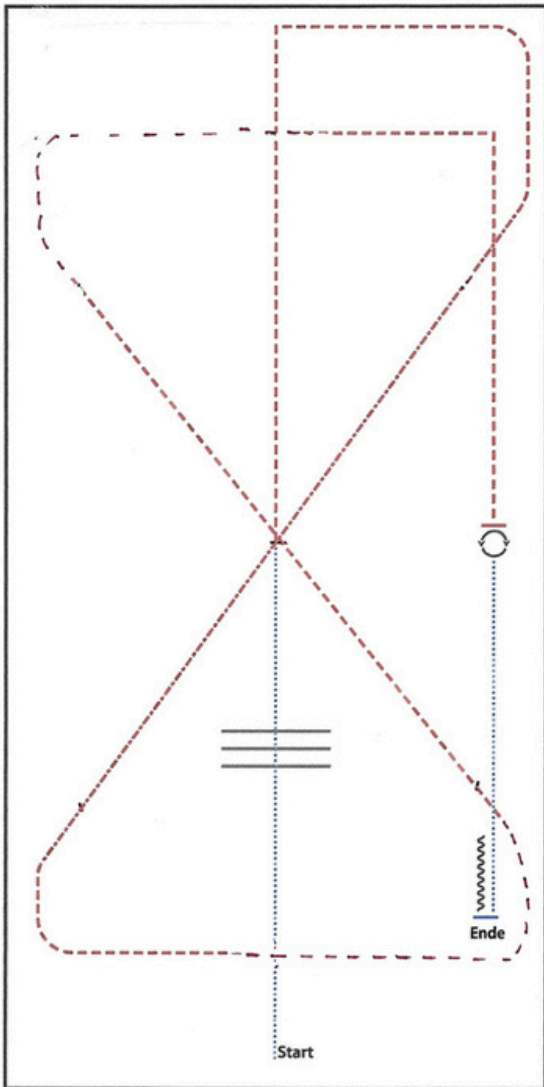

- WALK
- WALK OVER, WALK
- TROT
- EXTENDED TROT, TROT

- TROT

- TROT
- STOP, 360° TURN LEFT OR RIGHT
- WALK
- STOP, BACK UP

WALK (SCHRITT)
EXTENDED WALK
JOG/TROT (TRAB)	-----
EXTENDED TROT	-----
LOPE (GALOPP)	=====
EXTENDED LOPE	=====
BACK UP (RÜCKWÄRTS)	~~~~~
LEAD CHANGE (GALOPPWECHSEL)	=====
TURN (DREHUNG)	⦿

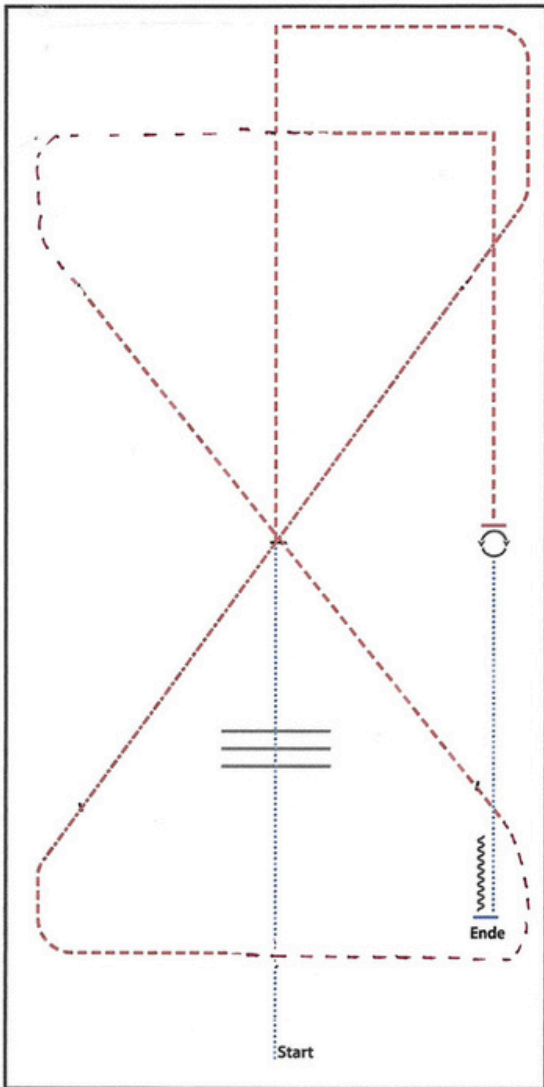

- WALK
- WALK OVER, WALK
- TROT
- EXTENDED TROT, TROT

- TROT

- TROT
- STOP, 360° TURN LEFT OR RIGHT
- WALK
- STOP, BACK UP

WALK (SCHRITT)
EXTENDED WALK
JOG/TROT (TRAB)	-----
EXTENDED TROT	-----
LOPE (GALOPP)	=====
EXTENDED LOPE	=====
BACK UP (RÜCKWÄRTS)	~~~~~
LEAD CHANGE (GALOPPWECHSEL)	=====
TURN (DREHUNG)	⊙

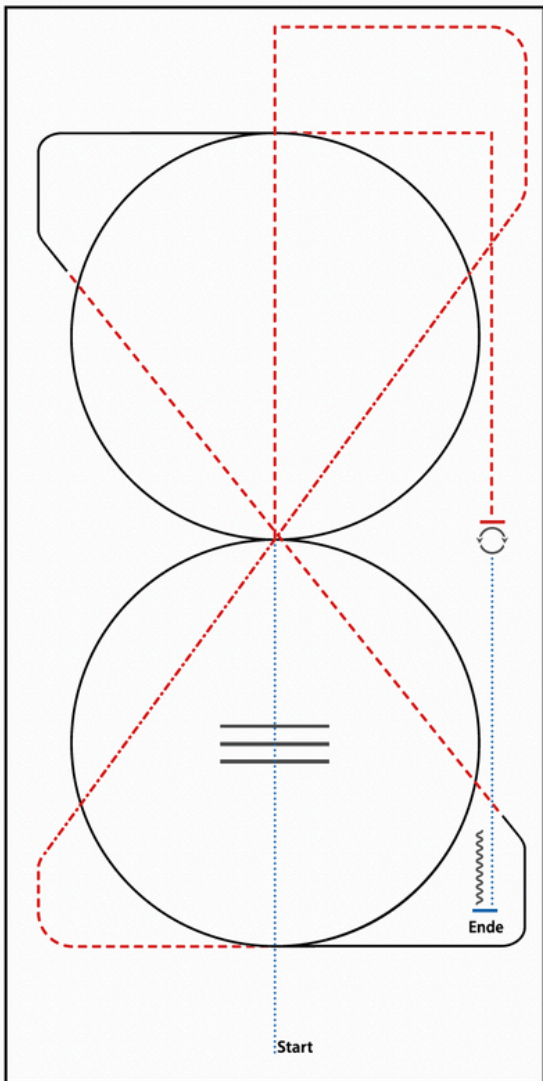

- 1) WALK
- 2) WALK OVER, WALK
- 3) TROT
- 4) EXTENDED TROT, TROT
- 5) LOPE (LL) CIRCLE, LOPE
- 6) TROT
- 7) LOPE (RL) CIRCLE
- 8) TROT
- 9) STOP, 360° TURN LEFT OR RIGHT
- 10) WALK
- 11) STOP, BACK UP

WALK (SCHRITT)
EXTENDED WALK
JOG/TROT (TRAB)
EXTENDED TROT
LOPE (GALOPP)
EXTENDED LOPE
BACK UP (RÜCKWÄRTS)	~~~~~
LEAD CHANGE (GALOPPWECHSEL)	=====
TURN (DREHUNG)	⦿
	ERSTE WESTENDEUTSCHER UNION

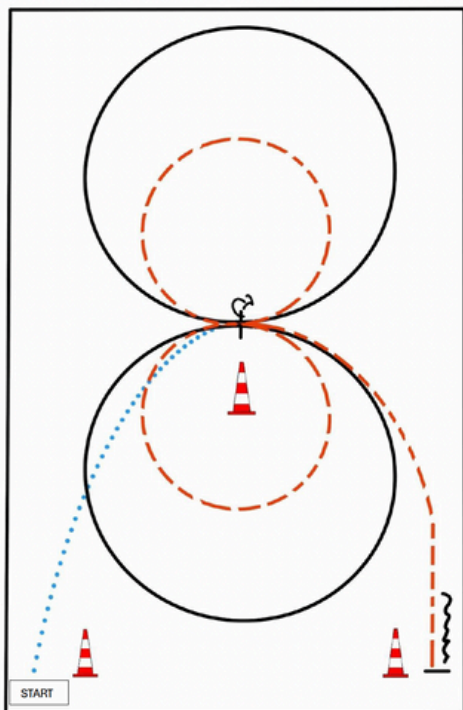

BE READY AT MARKER

- 1) WALK, STOP
- 2) TURN 360° LEFT OR RIGHT
- 3) JOG SMALL CIRCLE LEFT
- 4) LOPE (LL) CIRCLE LEFT
- 5) JOG SMALL CIRCLE RIGHT
- 6) LOPE (RL) CIRCLE RIGHT
- 7) JOG
- 8) STOP, BACK UP



ERSTE WESTERNREITER UNION
 PFERDESPORTVERBAND WESTERNREITEN

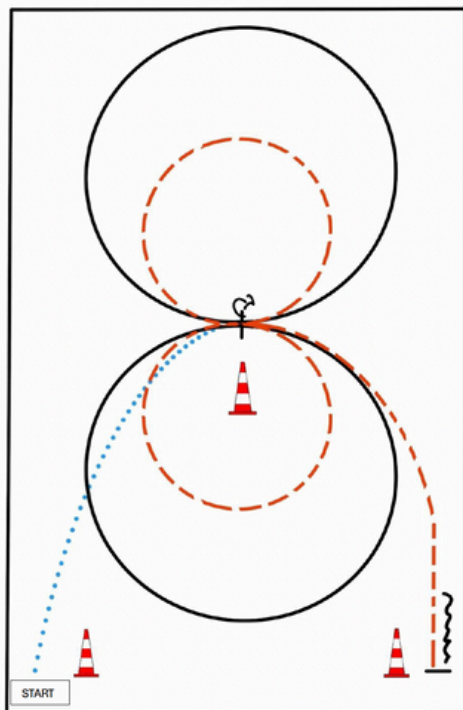

BE READY AT MARKER

- 1) WALK, STOP
- 2) TURN 360° LEFT OR RIGHT
- 3) JOG SMALL CIRCLE LEFT
- 4) LOPE (LL) CIRCLE LEFT
- 5) JOG SMALL CIRCLE RIGHT
- 6) LOPE (RL) CIRCLE RIGHT
- 7) JOG
- 8) STOP, BACK UP



ERSTE WESTERNREITER UNION
 PFERDESPORTVERBAND WESTERNREITEN

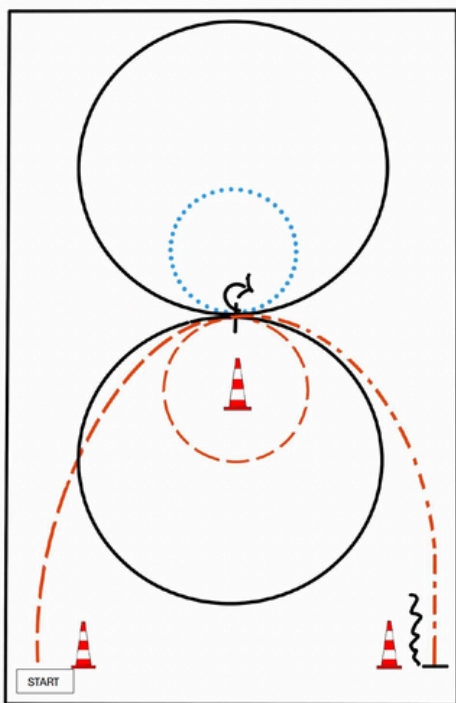

BE READY AT MARKER

- 1) JOG, STOP
- 2) TURN 360° LEFT OR RIGHT
- 3) WALK SMALL CIRCLE LEFT
- 4) LOPE (LL) CIRCLE LEFT
- 5) JOG SMALL CIRCLE RIGHT
- 6) LOPE (RL) CIRCLE RIGHT
- 7) EXTENDED JOG
- 8) STOP, BACK UP



ERSTE WESTERREITER UNION
 PFERDESPORTVERBAND WESTERREITEN

Showmanship at Halter LK3

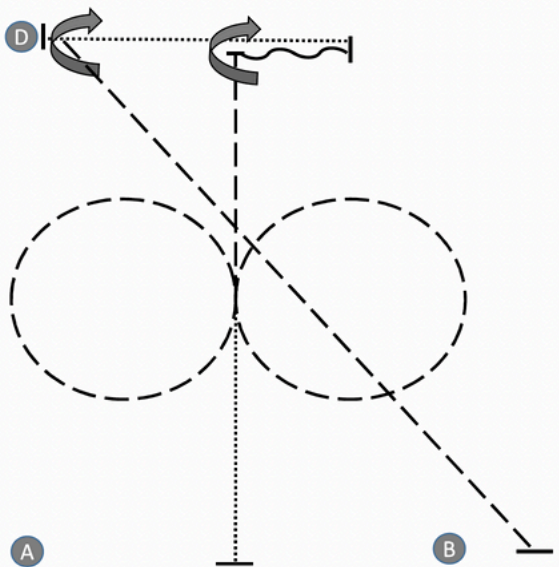

© H. Trautwein 2022

Set up at A

1. Walk a straight line, jog circle right
2. Jog circle left, jog, stop
3. 270° turn
4. Back up at least one horselength
5. Walk, stop
6. Set up
7. Inspection
8. Ca. 590° turn, jog, stop

Reining Pattern 5

#5

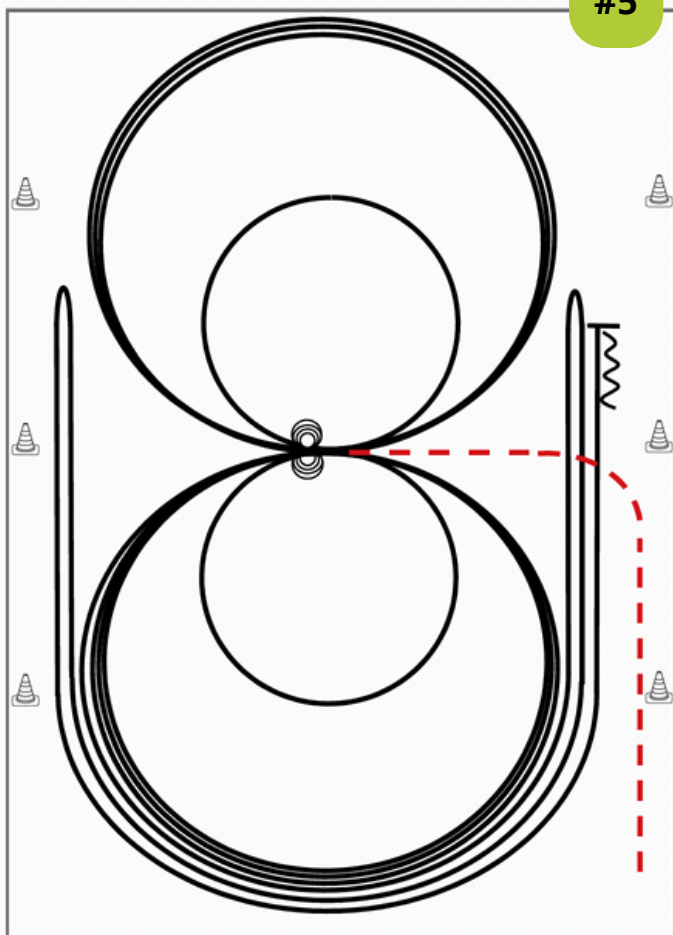

Im Trab zur Mitte der Bahn. Beginn der Aufgabe aus dem Schritt oder aus dem Stand.

- 1) 3 Zirkel Galopp (**links**), 1. + 2. groß und schnell, **3. klein** und langsam, Stop bei X
- 2) 4 Spins **links**, Verharren
- 3) 3 Zirkel Galopp (**rechts**), 1. + 2. groß und schnell, **3. klein** und langsam, Stop bei X
- 4) 4 Spins **rechts**, Verharren
- 5) 1 Zirkel Galopp (**links**) groß und schnell, Galoppwechsel bei X, 1 Zirkel Galopp (**rechts**) groß und schnell, Galoppwechsel bei X (figure 8)
- 6) Galopp (**links**) auf dem Zirkel, der nicht geschlossen wird, Run Down entlang der langen Seite, Sliding Stop mind. 6,00 m von der Bande entfernt hinter dem **Mittelmarker**, Rollback **rechts**, kein Verharren
- 7) Galopp (**rechts**) auf dem Zirkel, der nicht geschlossen wird, Run Down entlang der langen Seite, Sliding Stop mind. 6,00 m von der Bande entfernt hinter dem **Mittelmarker**, Rollback **links**, kein Verharren
- 8) Galopp (**links**) auf dem Zirkel, der nicht geschlossen wird, Run Down entlang der langen Seite, Sliding Stop mind. 6,00 m von der Bande entfernt hinter dem **Mittelmarker**, Rückwärtsrichten mind. 3,00 m, Verharren

Der Reiter muss das Kopfstück zur Gebisskontrolle vor dem Richter abnehmen.

Trab	----
Galopp	————
Rückwärts	~~~~~

Reining Pattern 5

#5

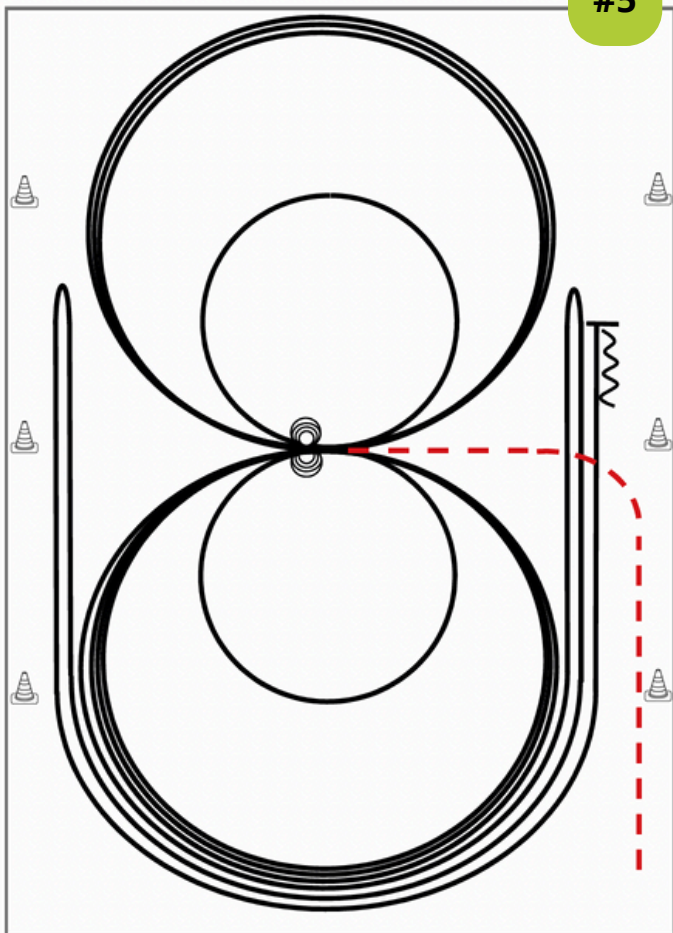

Im Trab zur Mitte der Bahn. Beginn der Aufgabe aus dem Schritt oder aus dem Stand.

- 1) 3 Zirkel Galopp (**links**), 1. + 2. groß und schnell, **3. klein** und langsam, Stop bei X
- 2) 4 Spins **links**, Verharren
- 3) 3 Zirkel Galopp (**rechts**), 1. + 2. groß und schnell, **3. klein** und langsam, Stop bei X
- 4) 4 Spins **rechts**, Verharren
- 5) 1 Zirkel Galopp (**links**) groß und schnell, Galoppwechsel bei X, 1 Zirkel Galopp (**rechts**) groß und schnell, Galoppwechsel bei X (figure 8)
- 6) Galopp (**links**) auf dem Zirkel, der nicht geschlossen wird, Run Down entlang der langen Seite, Sliding Stop mind. 6,00 m von der Bande entfernt hinter dem **Mittelmarker**, Rollback **rechts**, kein Verharren
- 7) Galopp (**rechts**) auf dem Zirkel, der nicht geschlossen wird, Run Down entlang der langen Seite, Sliding Stop mind. 6,00 m von der Bande entfernt hinter dem **Mittelmarker**, Rollback **links**, kein Verharren
- 8) Galopp (**links**) auf dem Zirkel, der nicht geschlossen wird, Run Down entlang der langen Seite, Sliding Stop mind. 6,00 m von der Bande entfernt hinter dem **Mittelmarker**, Rückwärtsrichten mind. 3,00 m, Verharren

Der Reiter muss das Kopfstück zur Gebisskontrolle vor dem Richter abnehmen.

Trab	----
Galopp	————
Rückwärts	~~~~~

Reining Pattern 11

#11

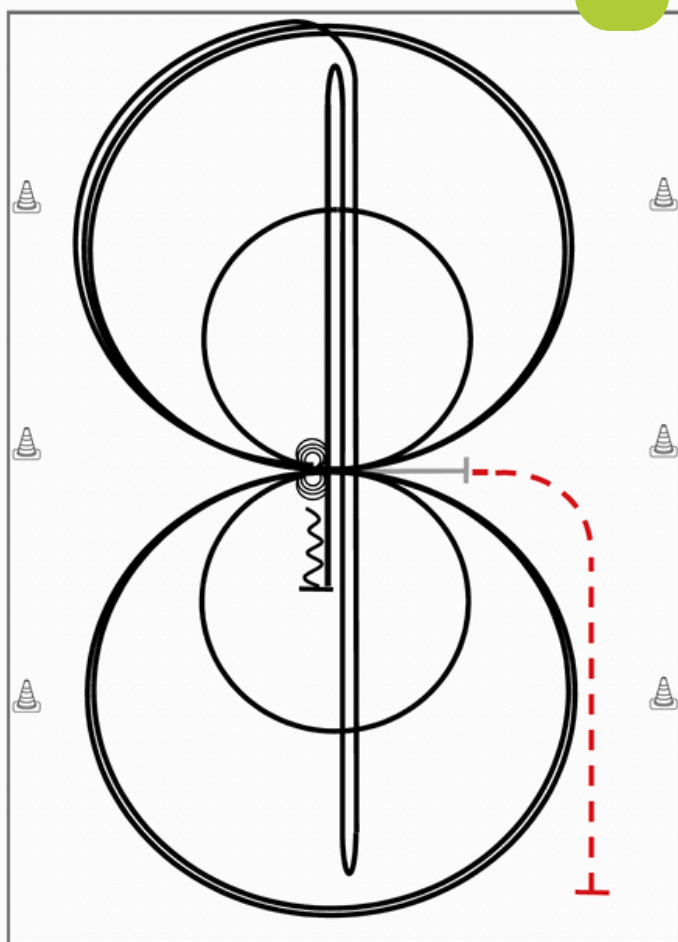

Reining

Im Trab zur Mitte der Bahn.
Beginn der Aufgabe aus dem Schritt oder aus dem Stand.

Trab	---
Galopp	—
Rückwärts	⋈⋈⋈

- 1) 4 Spins **links**, Verharren
- 2) 4 Spins **rechts**, Verharren
- 3) 3 Zirkel Galopp (**rechts**), 1. **klein** und langsam, 2. + 3. groß und schnell, Galoppwechsel bei X
- 4) 3 Zirkel Galopp (**links**), 1. **klein** und langsam, 2. + 3. groß und schnell, Galoppwechsel bei X
- 5) Galopp (**rechts**) auf dem Zirkel, der nicht geschlossen wird, Run Down auf der Mittellinie, Sliding Stop hinter dem **Endmarker**, Rollback **rechts**, kein Verharren
- 6) Run Down auf der Mittellinie, Sliding Stop hinter dem **Endmarker**, Rollback **links**, kein Verharren
- 7) Run Down auf der Mittellinie, Sliding Stop hinter dem **Mittelmarker**, Rückwärtsrichten bis zur Mitte der Bahn oder mind. 3,00 m, Verharren

Der Reiter muss das Kopfstück zur Gebisskontrolle vor dem Richter abnehmen.

Reining Pattern 2

#2

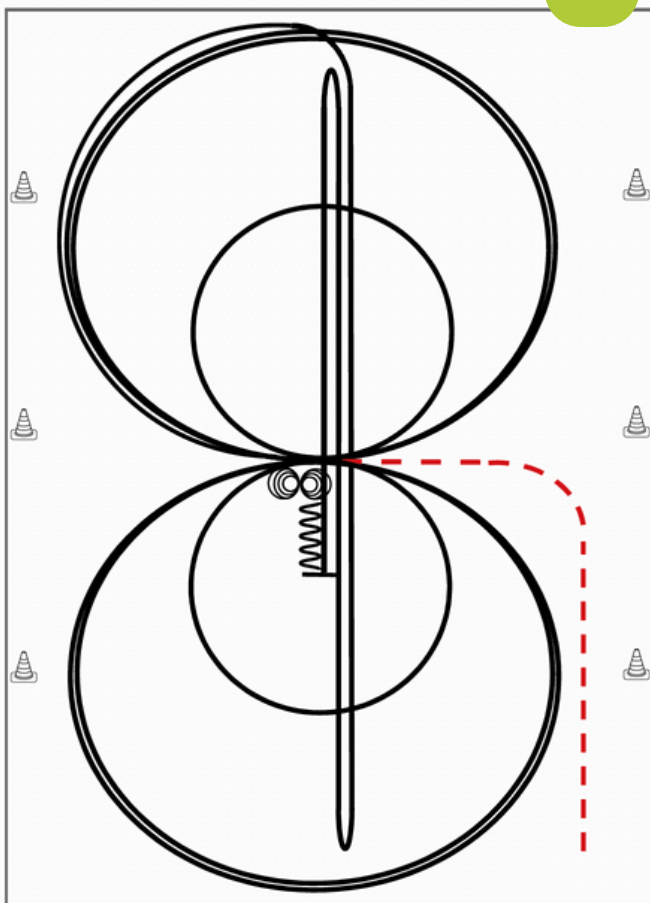

Im Trab zur Mitte der Bahn. Beginn der Aufgabe aus dem Schritt oder Stand.

- 1) 3 Zirkel Galopp (**rechts**), 1. **klein** und langsam, 2. + 3. groß und schnell, Galoppwechsel bei X
- 2) 3 Zirkel Galopp (**links**), 1. **klein** und langsam, 2. + 3. groß und schnell, Galoppwechsel bei X
- 3) Galopp (**rechts**) auf dem Zirkel, der nicht geschlossen wird, Run Down auf der Mittellinie, Sliding Stop hinter dem **Endmarker**, Rollback **rechts**, kein Verharren
- 4) Run Down auf der Mittellinie, Sliding Stop hinter dem **Endmarker**, Rollback **links** kein Verharren
- 5) Run Down auf der Mittellinie, Sliding Stop hinter dem **Mittelmarker**, Rückwärtsrichten bis zur Mitte der Bahn oder mind. 3,00 m, Verharren
- 6) 4 Spins rechts, Verharren
- 7) 4 Spins links, Verharren

Der Reiter muss das Kopfstück zur Gebisskontrolle vor dem Richter abnehmen.

Trab	-----
Galopp	—————
Rückwärts	⋈⋈⋈

Reining Pattern 6

#6

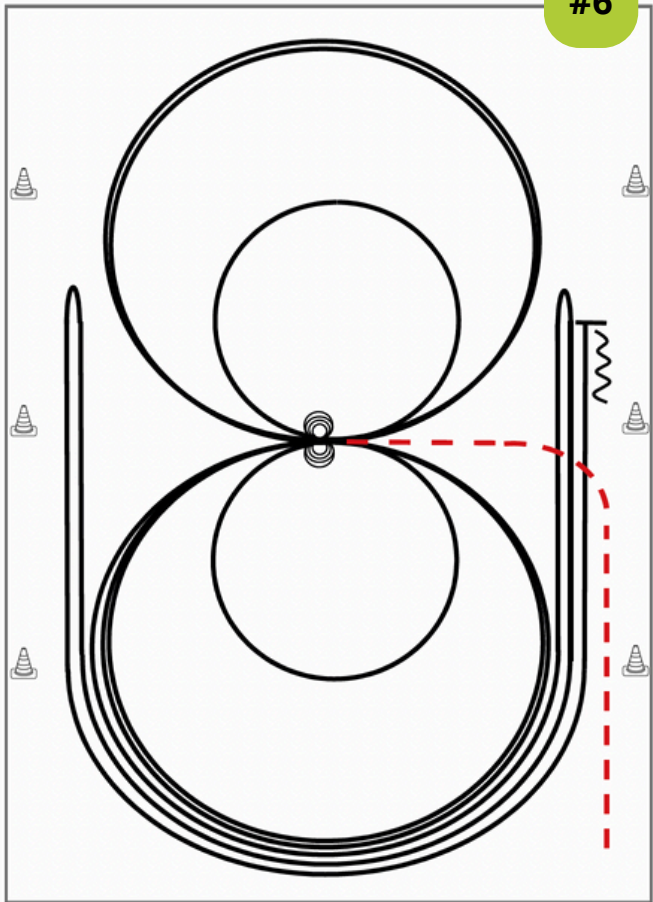

Im Trab zur Mitte der Bahn. Beginn der Aufgabe aus dem Schritt oder aus dem Stand.

- 1) 4 Spins **rechts**, Verharren
- 2) 4 Spins **links**, Verharren
- 3) 3 Zirkel Galopp (**links**), 1. + 2. groß und schnell, **3. klein** und langsam, Galoppwechsel bei X
- 4) 3 Zirkel Galopp (**rechts**), 1. + 2. groß und schnell, **3. klein** und langsam, Galoppwechsel bei X
- 5) Galopp (**links**) auf dem Zirkel, der nicht geschlossen wird, Run Down entlang der langen Seite, Sliding Stop mind. 6,00 m von der Bande entfernt hinter dem **Mittelmarker**, Rollback **rechts**, kein Verharren
- 6) Galopp (**rechts**) auf dem Zirkel, der nicht geschlossen wird, Run Down entlang der langen Seite, Sliding Stop mind. 6,00 m von der Bande entfernt hinter dem **Mittelmarker**, Rollback **links**, kein Verharren
- 7) Galopp (**links**) auf dem Zirkel, der nicht geschlossen wird, Run Down entlang der langen Seite, Sliding Stop mind. 6,00 m von der Bande entfernt hinter dem **Mittelmarker**, Rückwärtsrichten mind. 3,00 m, Verharren

Der Reiter muss das Kopfstück zur Gebisskontrolle vor dem Richter abnehmen.

Trab	-----
Galopp	—————
Rückwärts	~~~~~

Sonntag
27.04.2025

Set 9
#1

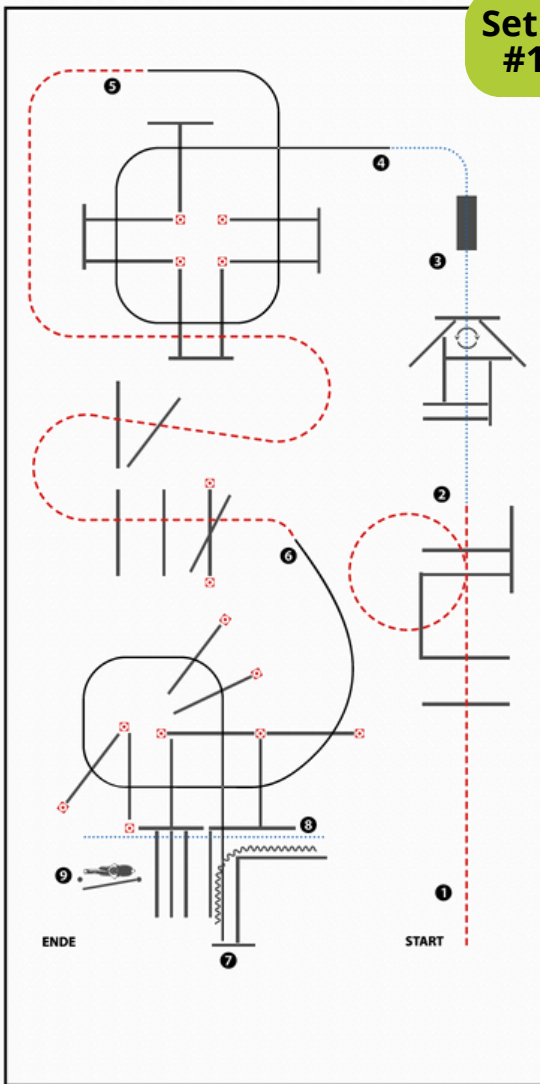

(Erhöhungen optional)

- 1) JOG OVER
- 2) WALK OVER, WALK INTO TRIANGLE, 360° TURN EITHER WAY (LEFT OR RIGHT), WALK OUT
- 3) WALK OVER BRIDGE
- 4) LOPE OVER (LL)
- 5) JOG OVER
- 6) LOPE OVER (RL), LOPE INTO CHUTE, STOP
- 7) BACK UP
- 8) WALK OVER
- 9) GATE LH

WALK (SCHRITT)	Blue dotted line
EXTENDED WALK	Blue dashed line
JOG/TROT (TRAB)	Red dashed line
EXTENDED TROT	Red dashed line with dots
LOPE (GALOPP)	Black solid line
EXTENDED LOPE	Black solid line with dots
BACK UP (RÜCKWÄRTS)	Black wavy line
LEAD CHANGE (GALOPPWECHSEL)	Black solid line with a vertical bar
TURN (DREHUNG)	Black circle with arrows
<small> OST WESTENREITER UNION ANTI-DOPING-KONTROLLE </small>	

Set 9
#1

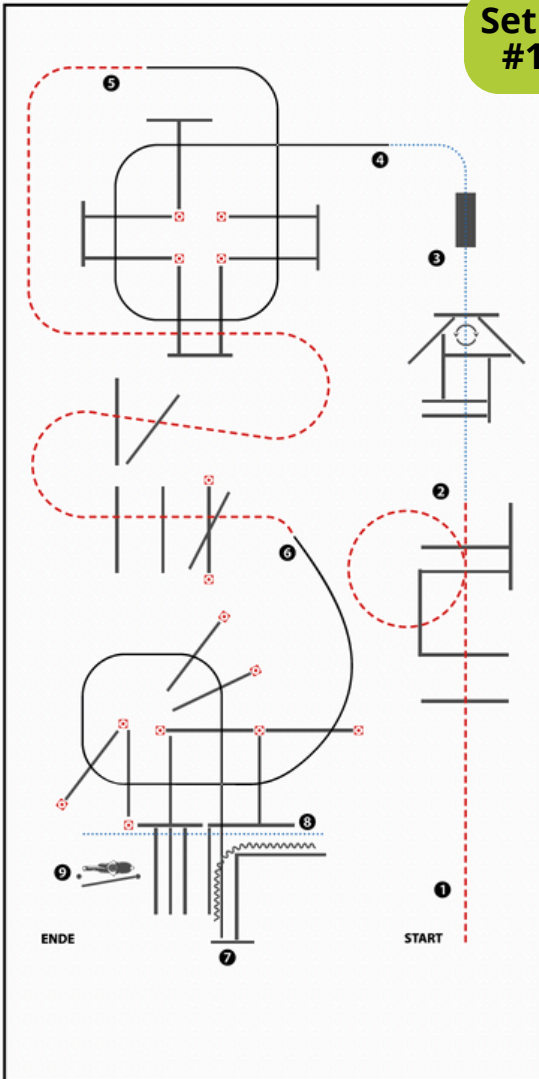

(Erhöhungen optional)

- 1) JOG OVER
- 2) WALK OVER, WALK INTO TRIANGLE, 360° TURN EITHER WAY (LEFT OR RIGHT), WALK OUT
- 3) WALK OVER BRIDGE
- 4) LOPE OVER (LL)
- 5) JOG OVER
- 6) LOPE OVER (RL), LOPE INTO CHUTE, STOP
- 7) BACK UP
- 8) WALK OVER
- 9) GATE LH

WALK (SCHRITT)	
EXTENDED WALK	
JOG/TROT (TRAB)	
EXTENDED TROT	
LOPE (GALOPP)	
EXTENDED LOPE	
BACK UP (RÜCKWÄRTS)	
LEAD CHANGE (GALOPPWECHSEL)	
TURN (DREHUNG)	
<small>DUKE WESTENREITER UNION HÖRNERSTRASSE 100/102A</small>	

Set 9
#2

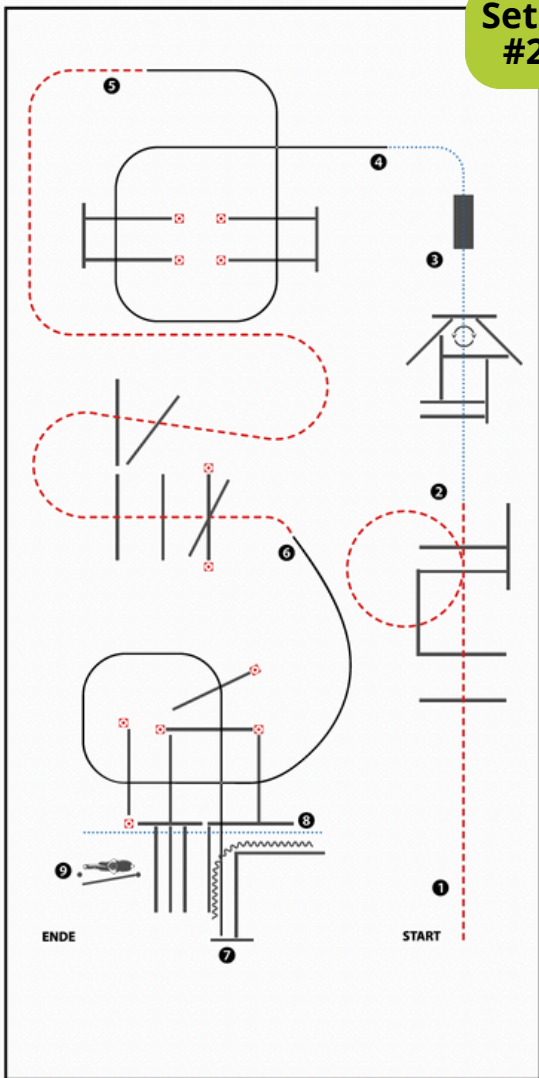

(Erhöhungen optional)

- 1) JOG OVER
- 2) WALK OVER, WALK INTO TRIANGLE, 360° TURN EITHER WAY (LEFT OR RIGHT), WALK OUT
- 3) WALK OVER BRIDGE
- 4) LOPE OVER (LL)
- 5) JOG OVER
- 6) LOPE OVER (RL), LOPE INTO CHUTE, STOP
- 7) BACK UP
- 8) WALK OVER
- 9) GATE LH

WALK (SCHRITT)	
EXTENDED WALK	
JOG/TROT (TRAB)	
EXTENDED TROT	
LOPE (GALOPP)	
EXTENDED LOPE	
BACK UP (RÜCKWÄRTS)	
LEAD CHANGE (GALOPPWECHSEL)	
TURN (DREHUNG)	
	GRÜNE WESTERWEITER UNTER HINTERGRUND

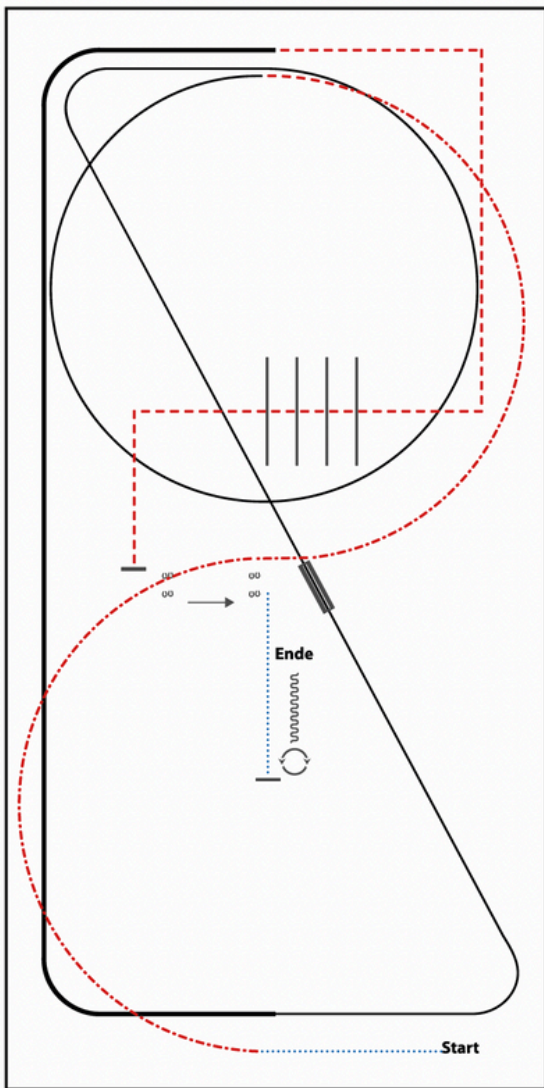

- 1) WALK
- 2) EXTENDED TROT, TROT
- 3) LOPE (LL) CIRCLE, LOPE (LL)
- 4) CHANGE LEADS (SIMPLE OR FLYING)
- 5) LOPE (RL)
- 6) EXTENDED LOPE (RL)
- 7) TROT CORNERS
- 8) TROT OVER, TROT
- 9) STOP, SIDEPASS LEFT
- 10) WALK, STOP
- 11) 360° TURN (LEFT OR RIGHT), BACK UP

WALK (SCHRITT)	
EXTENDED WALK	
JOG/TROT (TRAB)	
EXTENDED TROT	
LOPE (GALOPP)	
EXTENDED LOPE	
BACK UP (RÜCKWÄRTS)	
LEAD CHANGE (GALOPPWECHSEL)	
TURN (DREHUNG)	
<small>ERSTE WESTERWÄRDTER LIGUNG PREISGERICHTEBAND WESTERWÄRDTER</small>	

Jungpferde Basis Pattern 1 (4j./5j.)

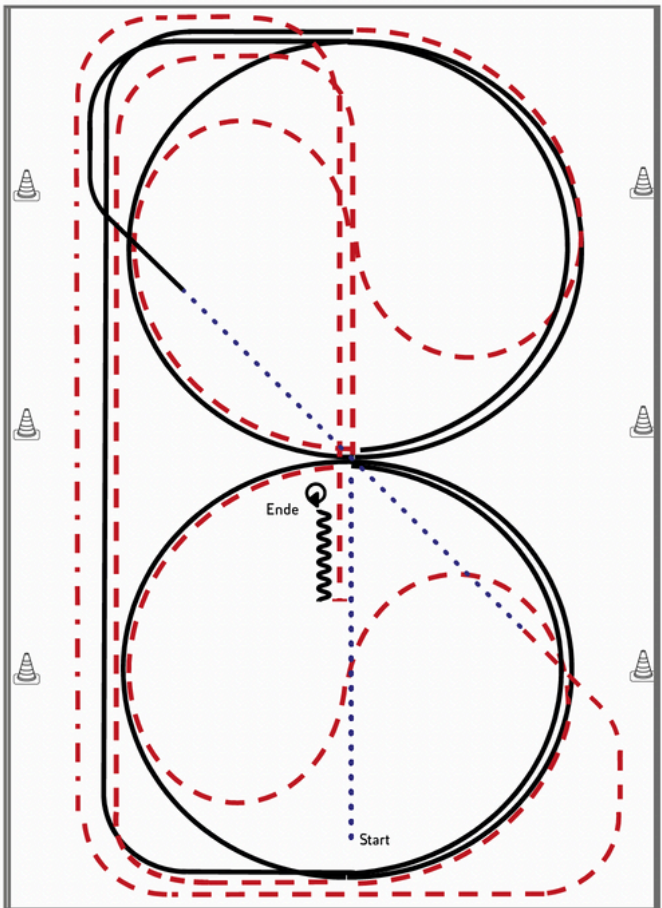

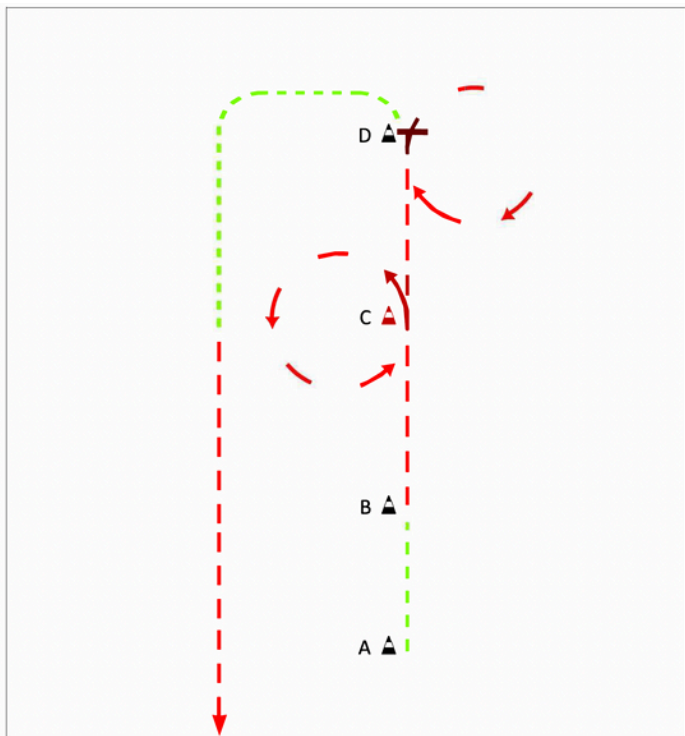

- 1) Schritt durch die Länge der Bahn
- 2) Bei X antraben, ganze Bahn, Mitte der kurzen Seite auf dem Zirkel geritten, durch den Zirkel wechseln
- 3) Bei x Rechtsgalopp, 1 ½ Zirkel, Mitte der kurzen Seite ganze Bahn
- 4) Mitte der kurzen Seite Trab auf dem Zirkel geritten, durch den Zirkel wechseln
- 5) Bei X Linksgalopp 1 ½ Zirkel, Mitte der kurzen Seite ganze Bahn
- 6) Nach Durchreiten der Ecke Schritt, durch die ganze Bahn wechseln
- 7) Trab, an der langen Seite Tritte verlängern, Trab, Mitte der kurzen Seite auf die Mittellinie abwenden
- 8) nach X anhalten, Rückwärtsrichten bis X
- 9) HHW 360° (rechts oder links)

Legende:	
Schritt
Trab	- - - - -
Galopp	— — — — —
Wechselzone	— — — — —
Rückwärts	~~~~~



1. Start bei A
2. Schritt von A bis B
3. Trab, Linksvolte um C
4. Rechtsvolte bei D
5. Stop, Schritt bis

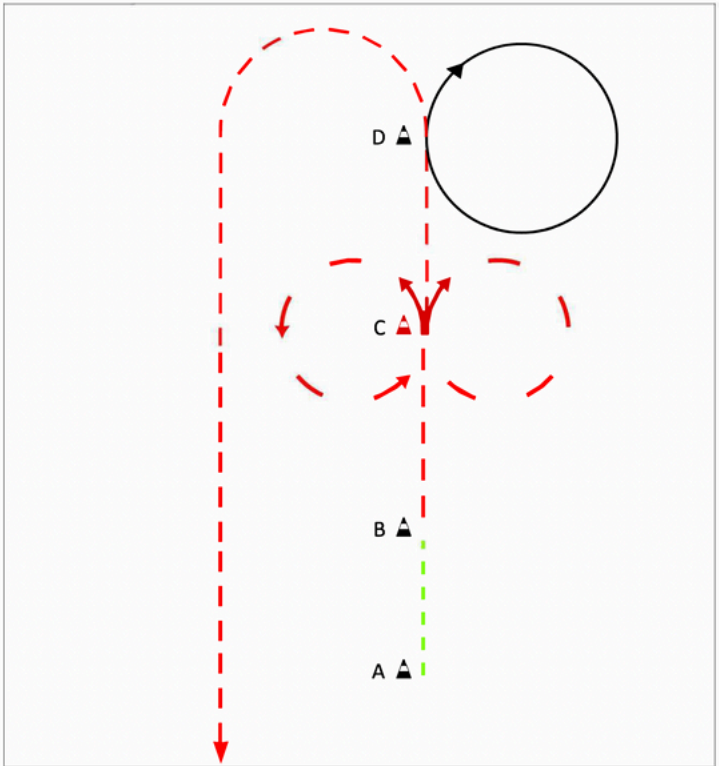

Legende

- | | |
|---------|---|
| Schritt |  |
| Trab |  |
| Galopp |  |

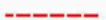

1. Start bei A im Schritt bis B
2. Trab bis C , Volte links und dann Volte rechts
3. Trab bis D
4. Zirkel Rechtsgalopp bei D
5. Trab bei D und Raustreben

Legende

Schritt	
Trab	
Galopp	

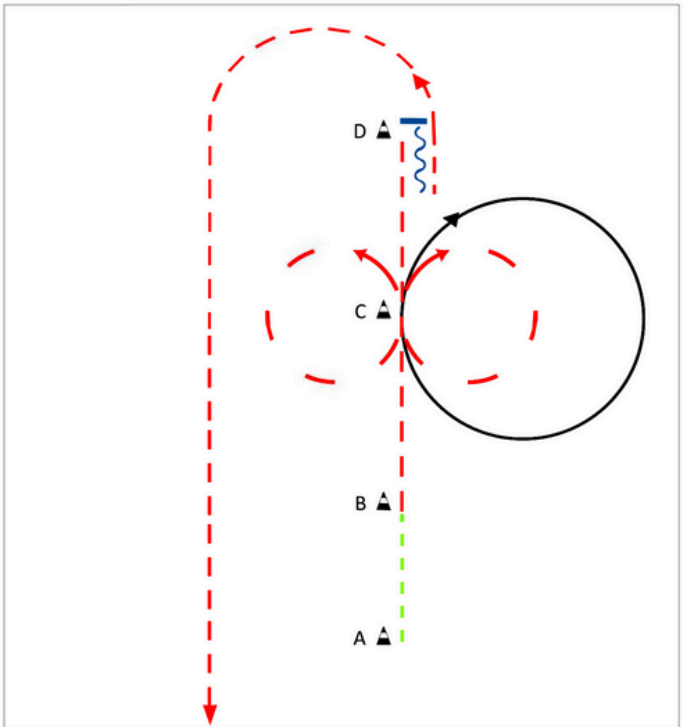

1. Start bei A im Schritt bis B
2. Trab bis C , Volte links, Volte rechts
3. Zirkel Rechtsgalopp bei C
4. Trab von C bis D
5. Stop bei D, Rückwärts 1 Pferdelänge und Raustraben

Legende	
Schritt
Trab	- - - - -
Galopp	—————
Stop	—
Rückwärts	~~~~~

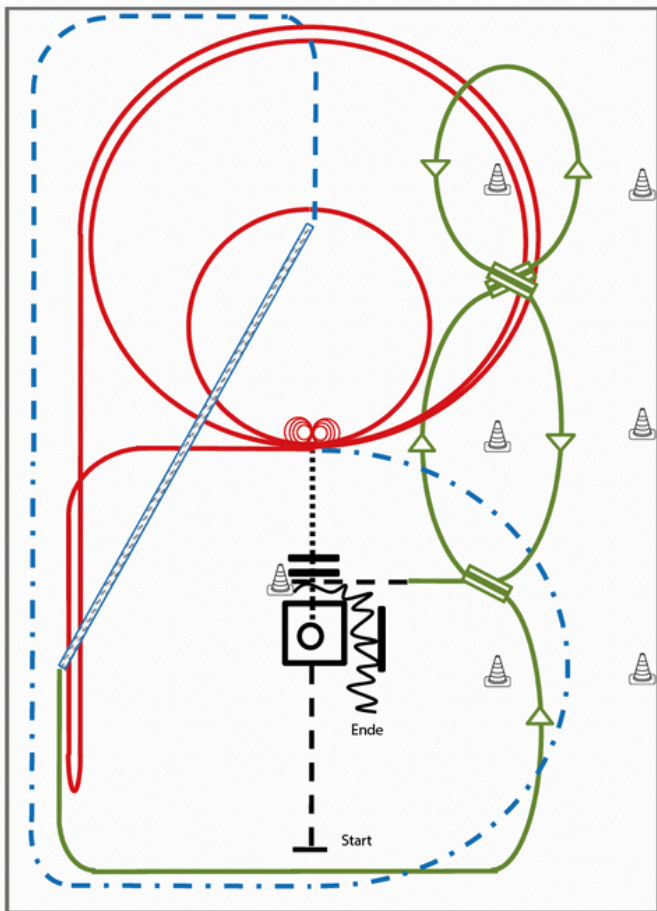

- 1) Jog, Jog in, 360° Turn either way (TH)
- 2) Walk out and Walk over (TH)
- 3) 4 Spins links, 4 ¼ Spins rechts (RN)
- 4) 2 Zirkel Galopp (links), 1. groß und schnell, 2. klein und langsam (RN)
- 5) Galopp (links) auf dem Zirkel, der nicht geschlossen wird, Run Down entlang der langen Seite, Sliding Stop mind. 6,00 m von der Bande entfernt hinter dem Mittelmarker, Rollback rechts, kein Verharren, Lope bis X (RN),
- 6) Extended Trot (RR)
- 7) Trot Corners (RR)
- 8) Two-Track rechts (RR)
- 9) Galoppwechsel auf der Linie (WR)
- 10) Galoppwechsel auf der Linie (WR)
- 11) Galoppwechsel auf der Linie (WR)
- 12) Jog in, Back up (TH)

Legende:

Schritt
Trab	- - - - -
Galopp	—————
Wechselzone	▬▬▬▬▬
Rückwärts	~~~~~



**EWU AQ/ C-Turnier Redefin
25. - 27. April 2025**

**Fotos mit freundlicher Genehmigung von
www.sabineschmitzfotoografie.de**