

34. EWU-Turnier

Niedertaufkirchen-Hinteralbing
04.-07.04.2024



Pferdepension ~ Guest-Ranch

Josef Puchs
Pferdewirtschaftsmeister

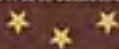

ewu

Erste Westernreiterunion
Bayern e.V.



A/Q-C-Turnier
Qualifikationsturnier
zur German Open 2024

EWU – AQ-C-Turnier Niedertaufkirchen-Hinteralbing - Sherwoodranch

Turnierkategorie: EWU AQ-C-Turnier
Datum: 04. - 07.04.2024
Veranstaltungsort: Sherwoodranch, Hinteralbing 1, 84494 Niedertaufkirchen

Veranstalter: **Josef Fuchs**

Turnierorganisation/

Nennstelle: **Volkhard Hummel - Tel.: 0170 380 25 52**

Turnierleiter: Christine Hummel
Richter: Mike Stöhr
Ringsteward: Sabine Kotzschmar
EWU-Steward: Angelina Dressel

Meldestelle: **Stefan Pietsch – Tel.: 0151 - 68585446**

Turniersprecher: Nadine Hartmann, Nina Brunche, Philipp Quitterer
Doorman: Michael Stikar, Michi Haak, Philipp Prudlo
Parcoursdienst: Micha Hagendorn, Luna Schnitzler, Sophia Hagendorn
Schleifendienst: Heike Kramer, Leni Demmelhuber, Luna Schnitzler,
Renate Lichtmannecker

Turniertierarzt: Marcus Menzel - Tel.: 0171 699 00 11
Sanitätsdienst: Nina Knapp - 0151 445 15 979
Hufschmied: Ortwin Fincke – Tel.: 0171 218 68 51
Rettungsdienst: **112**

EWU - Steward: Angelina Dressel

0151 432 147 58

Zeitplan A/Q-C-Turnier Niedertaufkirchen - Sherwoodranch - 2024

04.04.2024

09:30	-	09:50	LK 1/2 Showmanship at Halter	Nennungen: 7
09:50	-	10:10	Q LK 2/1 Showmanship at Halter	Nennungen: 8
10:10	-	10:25	LK 3 Showmanship at Halter	Nennungen: 6
10:25	-	10:40	LK 4/5 Showmanship at Halter	Nennungen: 5
10:40	-	10:55	Walk Trot Pleasure	Nennungen: 3
10:55	-	12:00	LK 1/2A Reining	Nennungen: 16
12:00	-	12:20	LK 1/2B Reining	Nennungen:4
12:20	-	12:45	LK 3 Reining - Sherwood 3R-Cup 2024	Nennungen:6
12:45	-	12:55	LK 4 Reining - Sherwood 3R-Cup 2024	Nennungen:4
12:55	-	13:15	LK 1/2A sen. Western Pleasure	Nennungen: 14
13:15	-	13:45	Pause	
13:45	-	14:00	LK 1/2 jun. Western Pleasure	Nennungen: 4
14:00	-	14:15	LK 1-3B Western Pleasure	Nennungen: 5
14:15	-	14:30	LK 3 Western Pleasure	Nennungen: 12
14:30	-	14:55	Jungpferde Ranch Riding 4jährig	Nennungen: 9
14:55	-	15:25	Jungpferde Ranch Riding 5jährig	Nennungen: 12
15:25	-	15:55	LK 4/5A Western Horsemanship	Nennungen: 13
15:55	-	16:15	LK 4/5B Western Horsemanship	Nennungen: 7
16:15	-	17:00	LK 1/2A Western Horsemanship	Nennungen: 20
17:00	-	17:15	LK 1/2B Western Horsemanship	Nennungen: 5
17:15	-	17:25	Walk Trot Horsemanship	Nennungen: 4
17:25	-	18:00	LK 1/2A sen Western Ranch Rail	Nennungen: 23
18:00	-	18:10	LK 1/2 jun Western Ranch Rail	Nennungen: 5



05.04.2024

08:00	-	08:10	LK 1/2B Western Ranch Rail	Nennungen: 4
08:10	-	08:40	LK 4 Western Ranch Rail - Sherwood 3R-Cup 2024	Nennungen: 13
08:40	-	09:25	LK 3 Western Ranch Rail - Sherwood 3R-Cup 2024	Nennungen: 22
09:25	-	10:00	LK 1/2 jun Ranch Riding	Nennungen: 13
10:00	-	10:15	LK 1/2B Ranch Riding	Nennungen: 6
10:15	-	11:30	LK 1/2A sen Ranch Riding	Nennungen: 29
11:30	-	11:55	LK 4/5B Ranch Riding - Sherwood 3R-Cup 2024	Nennungen: 9
11:55	-	12:30	LK 4/5A Ranch Riding - Sherwood 3R-Cup 2024	Nennungen: 13
12:30	-	13:00	Pause	
13:00	-	13:20	Q LK 2/1 jun Reining	Nennungen: 4
13:20	-	14:20	Q LK 2/1A sen Reining	Nennungen: 14
14:20	-	14:40	Q LK 2/1B Reining	Nennungen: 4
14:40	-	14:55	Jungpferde Reining 4jährig	Nennungen: 3
14:55	-	15:15	Jungpferde Reining 5jährig	Nennungen: 4
15:15	-	15:20	Youngstars Reining 6jährig	Nennungen: 1
15:20	-	16:10	Q LK 2/1A sen Western Ranch Rail	Nennungen: 25
16:10	-	16:30	Q LK 2/1B Western Ranch Rail	Nennungen: 7
16:30	-	16:45	Q LK 2/1 jun Western Ranch Rail	Nennungen: 6
16:45	-	17:15	LK 1/2A sen Western Riding	Nennungen: 9
17:15	-	17:40	Q LK 2/1A sen Western Riding	Nennungen: 7
17:40	-	17:45	Q LK 2/1B Western Riding	Nennungen: 1



Thurmading, 2 84568 Pleiskirchen

Tel.: 08728 - 445 bzw.

08728 - 911 90 80

06.04.2024

08:00	-	08:25	LK 1/2 jun Trail	Nennungen: 7
08:25	-	09:40	LK 3 Trail	Nennungen: 22
09:40	-	09:55	LK 1/2B Trail	Nennungen: 4
09:55	-	11:25	LK 1/2A sen Trail	Nennungen: 27
11:25	-	11:55	LK 4/5B Trail	Nennungen: 8
11:55	-	12:40	LK 4/5A Trail	Nennungen: 13
12:40	-	13:10	Pause	
13:10	-	13:30	Walk Trot Trail	Nennungen: 5
13:30	-	14:45	Q LK 2/1 A/B sen Trail	Nennungen: 22
14:45	-	15:00	Q LK 2/1 jun Trail	Nennungen: 4
15:00	-	15:25	Jungpferde Trail 4jährig	Nennungen: 7
15:25	-	16:15	Jungpferde Trail 5jährig	Nennungen: 14
16:15	-	17:15	LK 1/2 sen Superhorse	Nennungen: 16
17:15	-	18:15	Q LK 2/1 sen Superhorse	Nennungen: 17

07.04.2024

08:00	-	08:20	LK 3B Ranch Riding - Sherwood 3R-Cup 2024	Nennungen: 7
08:20	-	09:10	LK 3A Ranch Riding - Sherwood 3R-Cup 2024	Nennungen: 20
09:10	-	10:25	Q LK 2/1A sen Ranch Riding	Nennungen: 33
10:25	-	10:45	Q LK 2/1B Ranch Riding	Nennungen: 7
10:45	-	11:15	Q LK 2/1 jun Ranch Riding	Nennungen: 12
11:15	-	11:30	Walk Trot Ranch Riding	Nennungen: 6
11:30	-	12:00	Pause	
12:00	-	12:50	LK 3 Western Horsemanship	Nennungen: 21
anschl.			Q LK 2/1 Western Horsemanship	Nennungen: 23
anschl.			Jungpferde Basis 4jährig	Nennungen: 9
anschl.			Jungpferde Basis 5jährig	Nennungen: 16
anschl.			Youngstars Challenge 6jährig	Nennungen: 3
anschl.			LK 4/5A Western Pleasure	Nennungen: 8
anschl.			LK 4/5B Western Pleasure	Nennungen: 7
anschl.			Q LK 2/1 jun Western Pleasure	Nennungen: 4
anschl.			Q LK 2/1 A/B sen Western Pleasure	Nennungen: 6





Stellenausschreibung:

Pferdewirt/in, Stallhelfer/in – auch Quereinsteiger/innen (Voll-/Teilzeit)

Sind Sie bereit, Ihre Leidenschaft für Pferde zum Beruf zu machen?

Dann sind sie genau richtig! Werden Sie Teil unseres fröhlichen Teams auf einer familiär geführten Reitanlage, wo rund 90 Pferde auf Sie warten!

Wir suchen jemanden, der:

- Ein großes Herz für Pferde hat und die Arbeit mit ihnen liebt.
- Sich von der Dynamik eines lebhaften Stallalltags begeistern lässt.
- Freude daran hat, in einem bunt gemischten, herzlichen Team mitzuwirken.

Was wir Ihnen bieten:

- Einen Arbeitsplatz, der sich anfühlt wie ein zweites Zuhause, umgeben von wunderbaren Pferden und netten Menschen.
- Wohnmöglichkeiten, direkt auf der Reitanlage.
- Vollverpflegung, um Sie für die Arbeit zu stärken.
- Eine faire Vergütung und die Chance, Ihr eigenes Pferd mitzubringen!

Ihre Mission wird es sein, unsere Pferde zu pflegen und zu umsorgen, sie zu verstehen und ihre Bedürfnisse zu erfüllen. Sie werden Teil der Stallroutine, helfen bei der Pflege der Anlage und unterstützen uns bei der Ausbildung der Pferde. Jeder Tag wird eine neue Gelegenheit sein, Ihre Liebe zu Pferden zu leben und zu teilen!

Wir können es kaum erwarten, Sie kennenzulernen und Sie in unserem Team willkommen zu heißen.

Bitte schicken Sie Ihre Bewerbung per Mail an info@sherwoodranch.de oder per WhatsApp an: 01723872439

CUP-Ausschreibung

Sherwood

3R - Cup 2024



2024 findet auf der Sherwoodranch der
„Sherwood 3R-Cup“ statt.

Auf den 3 EWU-C-Turnieren 2024 auf der Sherwoodranch wird der Cup
für die Leistungsklassen 3 und 4, A und B getrennt stattfinden.

Gesucht wird dabei die beste Pferd-/Reiterkombination der 3 Prüfungen
„Reining“, *„Ranch Riding“* und *„Western Ranch Rail“*

Es werden die errittenen Platzierungspunkte der Reining, RanchRiding und WesternRanchRail
eines Turniers zusammengezählt = Wertungspunkte des Turniers.

Die Summe der Wertungspunkte der Turniere ergibt die Gesamtwertungspunkte.

1. Wertungsturnier: EWU-A/Q-C-Turnier 04.-07.04.2024
2. Wertungsturnier: EWU-C-Turnier 13.-14.07.2024
3. Wertungsturnier: EWU-C-Turnier 05.-06.10.2024

Die Pferd-/Reiterkombination mit den meisten Gesamtwertungspunkten ist der Sieger in der
jeweiligen Leistungsklasse. Um in die Endauswertung zu kommen, muss die jeweilige
Pferd-/Reiterkombination in mind. 3 Prüfungen punkten.

**Bei Punktgleichstand entscheidet die bessere Platzierung in der Ranch Rail-Prüfung
des 3. Wertungsturniers.**

Die Ehrung der Sieger und der Platzierten findet am Samstagabend (05.10.)
beim 3. EWU-C-Turnier statt.

Die Sieger der jeweiligen Leistungsklasse erhalten ein Sherwood-Champion-Buckle.

Die 2. und 3. Platzierten einen Sonderpreis aus Leder

Eine gesonderte Anmeldung um am Cup teilzunehmen ist nicht erforderlich.
Alle Turnierteilnehmer kommen in die Cup-Auswertung wenn sie für die entsprechenden
Disziplinen genannt haben.

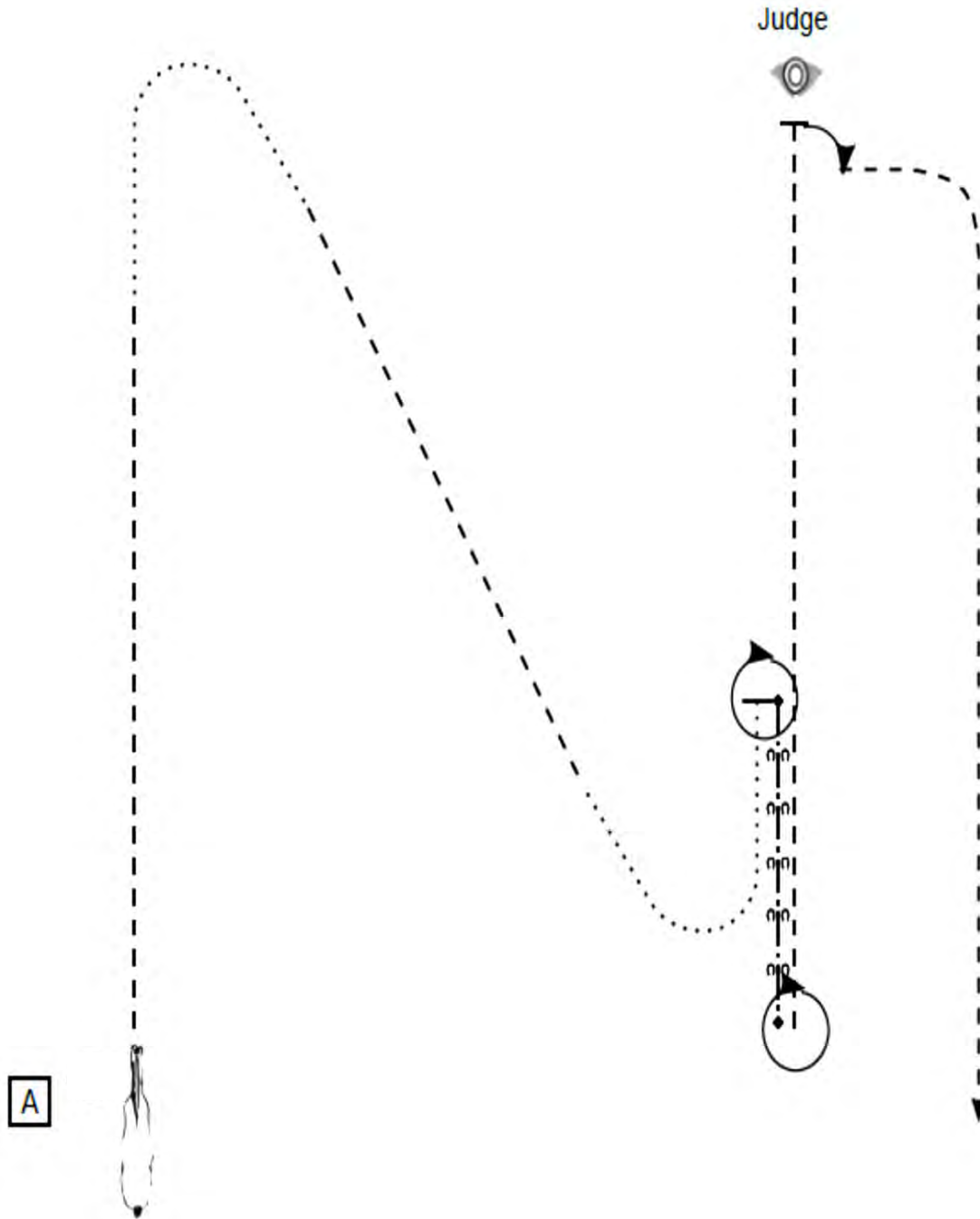

- Start bei A/Aufstellung
- (1) Trot, Walk
 - (2) Trot, Walk, Stop
 - (3) Turn 360°
 - (4) Back up
 - (5) Turn 360°
 - (6) Trot, Stop
 - (7) Set Up
 - (8) Inspection
 - (9) Turn 90°, Trot
- Im Trot die Arena verlassen

A Marker
 - - - - - Walk
 - - - - - Trot
 - - - - - ext. Trot
 ← 3 → 3 → 3 → Back up

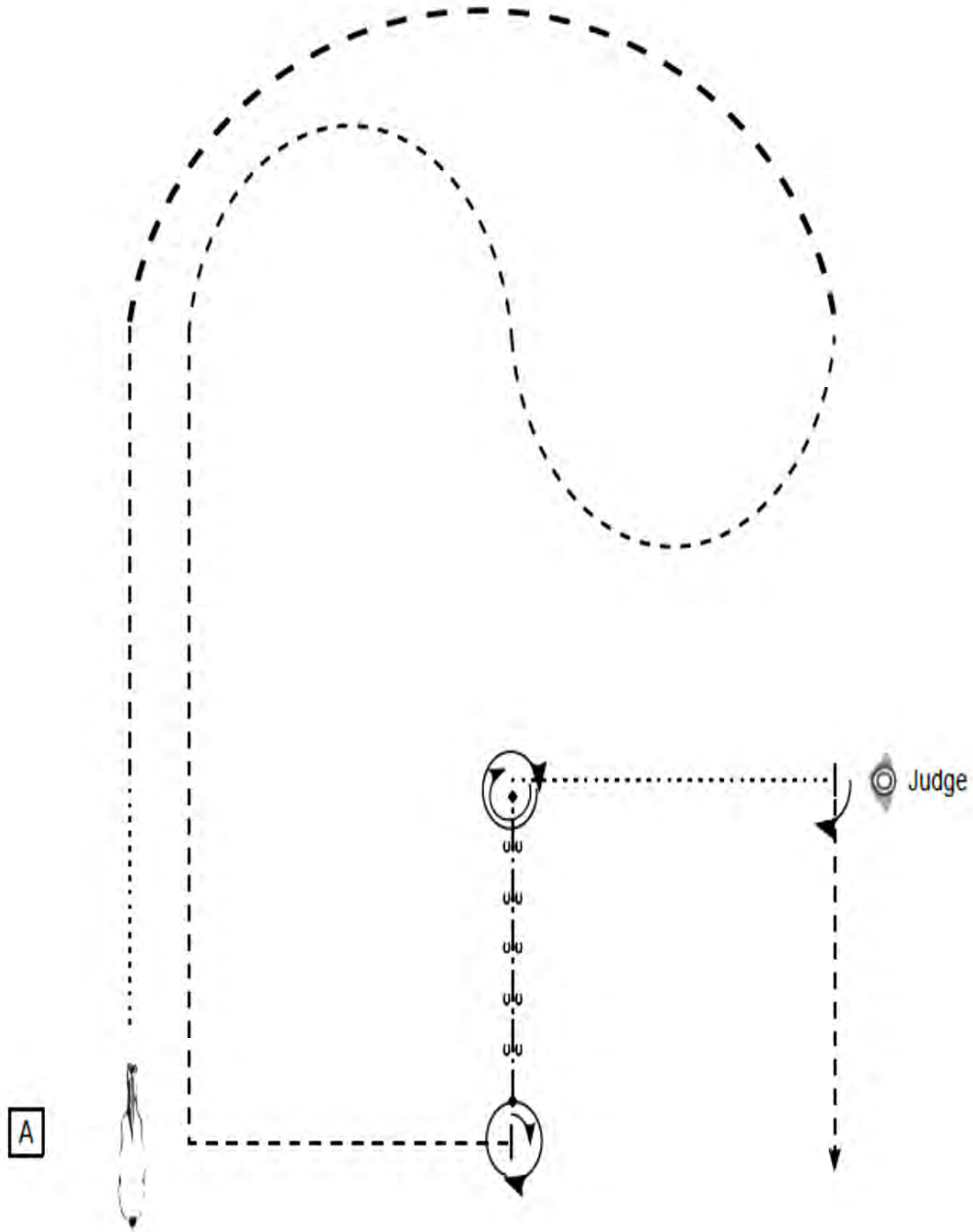

- Start bei A/Aufstellung
- (1) Walk, Trot
 - (2) Extended Trot
 - (3) Trot Slalom und Trot Corner, Stop
 - (4) Turn 45°
 - (5) Back up
 - (6) Turn 630°, Walk, Stop
 - (7) Set Up
 - (8) Inspection
 - (9) Turn 90°, Trot
- Im Trot die Arena verlassen

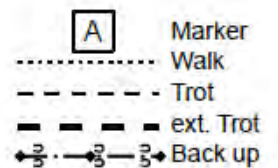

Showmanship at Halter LK 3

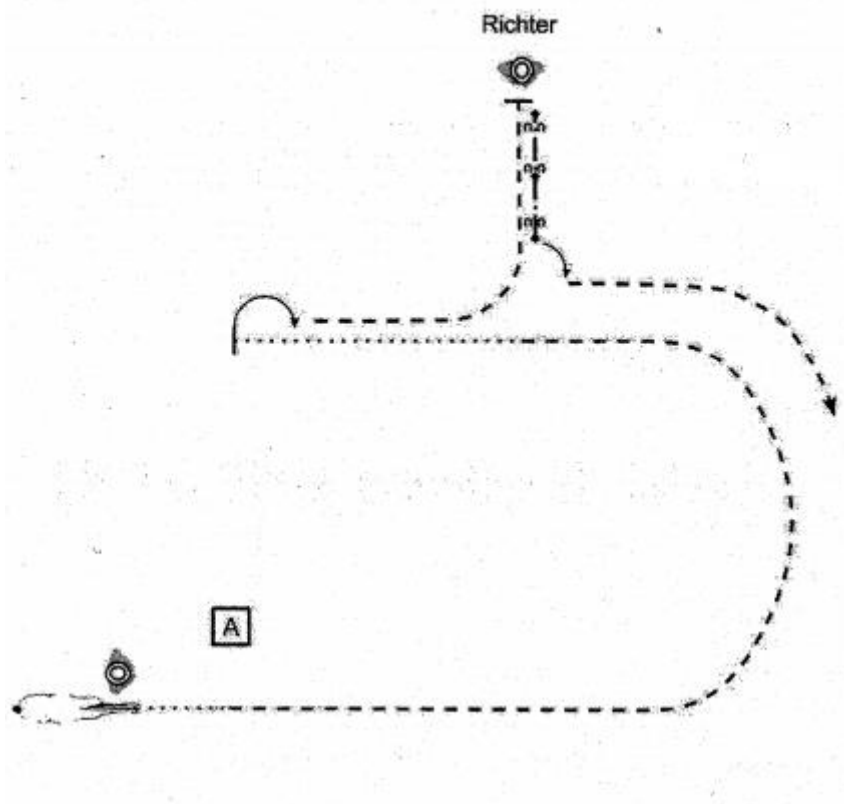

Set up vor A

1. Walk bis A
2. Einen halben Zirkel im Jog bis auf Höhe des Richters
3. Walk bis auf Höhe A – Stop
4. 180° Drehung
5. Jog bis zum Richter, Stop
6. Set up
7. Back up
8. 90° Drehung
Jog in die Warm Up Area

SAVE THE DATE



AMERICANA®



3.-7. September 2025
MESSE FRIEDRICHSHAFEN

GREAT HORSES ★ GREAT RIDERS ★ GREAT FUN



www.americana.de

LK 4/5 Showmanship at Halter

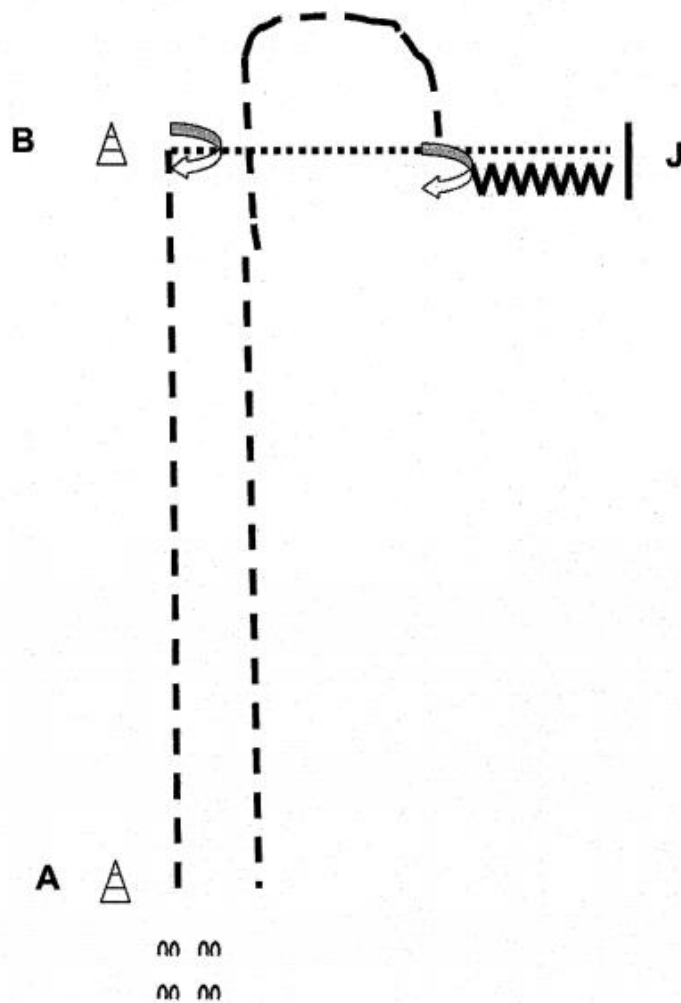

1. Be ready at A
2. Jog to B
3. Turn 90°
4. Walk to Judge
5. Set up for inspection
6. After Set up back up 5 steps
7. Turn 270° and jog away



www.carat-automaten.de

Alles rund ums Pferd
www.RASP-Online.de



Reining Pattern 1

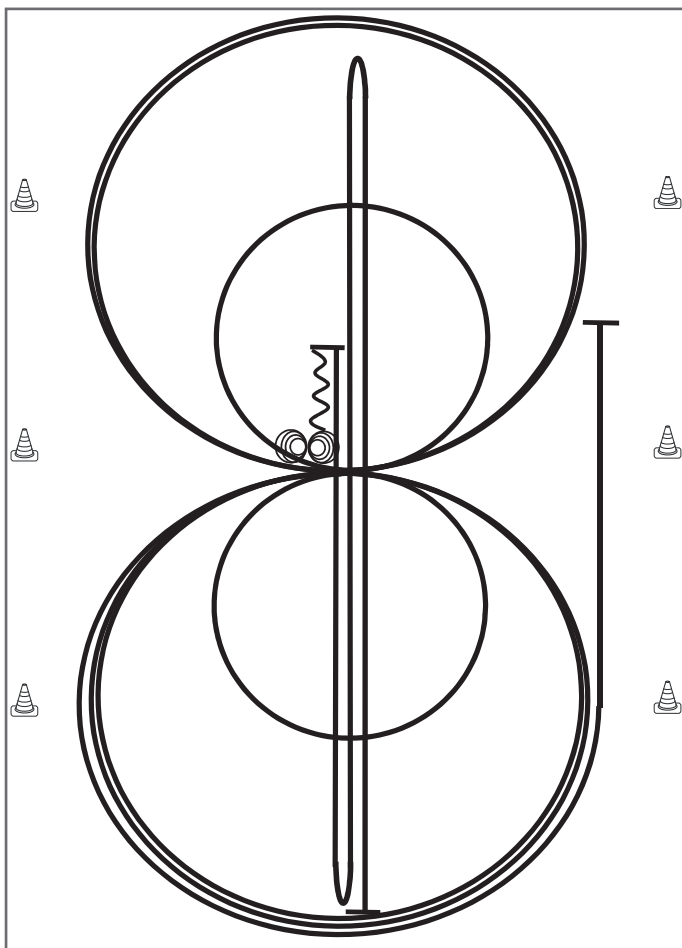

- 1) Run Down auf der Mittellinie, Sliding Stop hinter dem **Endmarker**, Rollback **links**, kein Verharren
- 2) Run Down auf der Mittellinie, Sliding Stop hinter dem **Endmarker**, Rollback **rechts**, kein Verharren
- 3) Run Down auf der Mittellinie, Sliding Stop hinter dem **Mittelmarker**, Rückwärtsrichten bis zur Mitte der Bahn oder mind. 3,00 m, Verharren
- 4) 4 Spins **rechts**, Verharren
- 5) 4 Spins **links**, Verharren
- 6) 3 Zirkel Galopp (**links**), 1. groß und schnell, **2. klein** und langsam, 3. groß und schnell, Galoppwechsel bei X
- 7) 3 Zirkel Galopp (**rechts**), 1. groß und schnell, **2. klein** und langsam, 3. groß und schnell, Galoppwechsel bei X
- 8) Galopp (**links**) auf dem Zirkel, der nicht geschlossen wird, Run Down entlang der langen Seite, Sliding Stop mind. 6,00 m von der Bande entfernt hinter dem **Mittelmarker**, Verharren

Trab	-----
Galopp	—————
Rückwärts	~~~~~

Der Reiter muss das Kopfstück zur Gebisskontrolle vor dem Richter abnehmen.

Reining Pattern 4

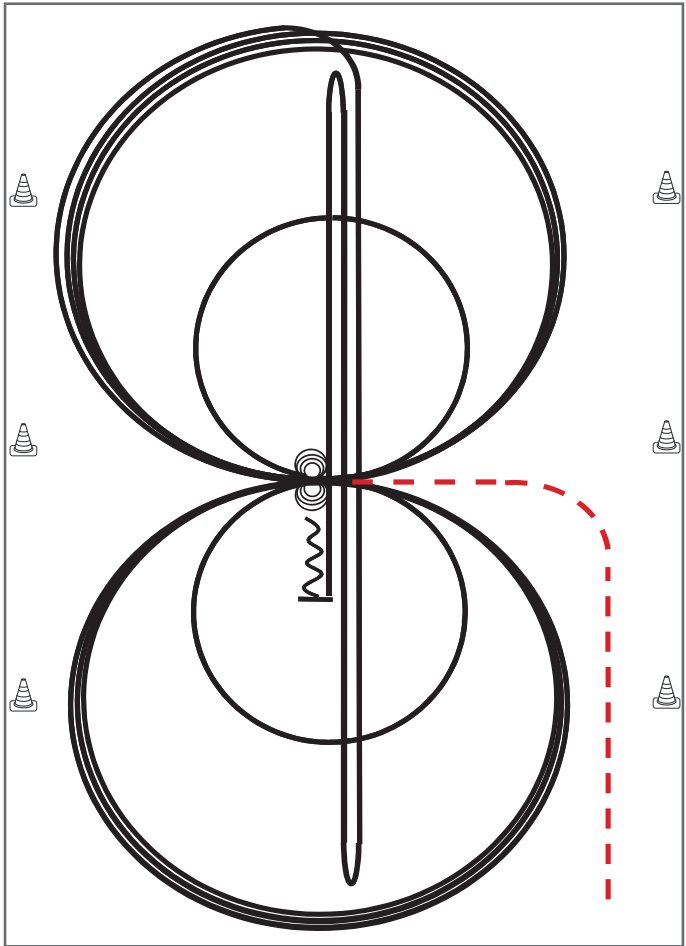

Im Trab zur Mitte der Bahn.

Beginn der Aufgabe aus dem Schritt oder aus dem Stand.

- 1) 3 Zirkel Galopp (**rechts**), 1. + 2. groß und schnell, **3. klein** und langsam, Stop bei X
 - 2) 4 Spins rechts, Verharren
 - 3) 3 Zirkel Galopp (**links**), 1. + 2. groß und schnell, **3. klein** und langsam, Stop bei X
 - 4) 4 Spins **links**, Verharren
 - 5) 1 Zirkel Galopp (**rechts**) groß und schnell, Galoppwechsel bei X, 1 Zirkel Galopp (**links**) groß und schnell, Galoppwechsel bei X (figure 8)
 - 6) Galopp (**rechts**) auf dem Zirkel, der nicht geschlossen wird, Run Down auf der Mittellinie, Sliding Stop hinter dem **Endmarker**, Rollback **rechts**, kein Verharren
 - 7) Run Down auf der Mittellinie, Sliding Stop hinter dem **Endmarker**, Rollback **links**, kein Verharren
 - 8) Run Down auf der Mittellinie, Sliding Stop hinter dem **Mittelmarker**, Rückwärtsrichten bis zur Mitte der Bahn oder mind. 3,00 m, Verharren
- Der Reiter muss das Kopfstück zur Gebisskontrolle vor dem Richter abnehmen.

Trab	-----
Galopp	—————
Rückwärts	~~~~~

Reining Pattern 15 (nur für LK 4)

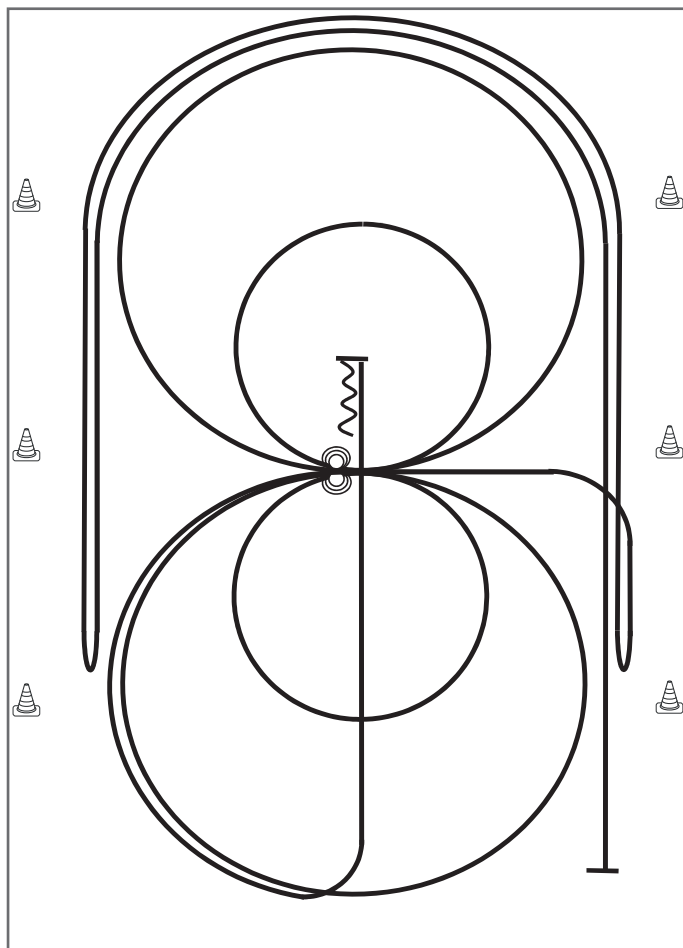

- 1) Galopp mind. 6,00 m von der Bande entfernt, (**links**) auf dem Zirkel, der nicht geschlossen wird, Run Down entlang der langen Seite, Stop mind. 6,00 m von der Bande entfernt hinter dem **Mittelmarker**, Rollback **rechts**, kein Verharren
- 2) Galopp, (**rechts**) auf dem Zirkel, der nicht geschlossen wird, Run Down entlang der langen Seite, Stop mind. 6,00 m von der Bande entfernt hinter dem **Mittelmarker**, Rollback **links**, kein Verharren, Galopp zu X
- 3) 2 Zirkel Galopp (**links**), 1. groß und schnell, **2. klein** und langsam, Stop bei X
- 4) 3 Spins **links**, Verharren
- 5) 2 Zirkel Galopp (**rechts**), 1. groß und schnell, **2. klein** und langsam, Stop bei X
- 6) 3 Spins **rechts**, Verharren
- 7) Galopp (**links**) auf dem Zirkel, der nicht geschlossen wird, Run Down auf der Mittellinie, Stop hinter dem **Mittelmarker**
- 8) Rückwärtsrichten mind. 3,00 m, Verharren

Trab	----
Galopp	————
Rückwärts	~~~~~

Der Reiter muss das Kopfstück zur Gebisskontrolle vor dem Richter abnehmen.

Jungferde Ranch Riding Pattern 1 (4j.)

Jungferde

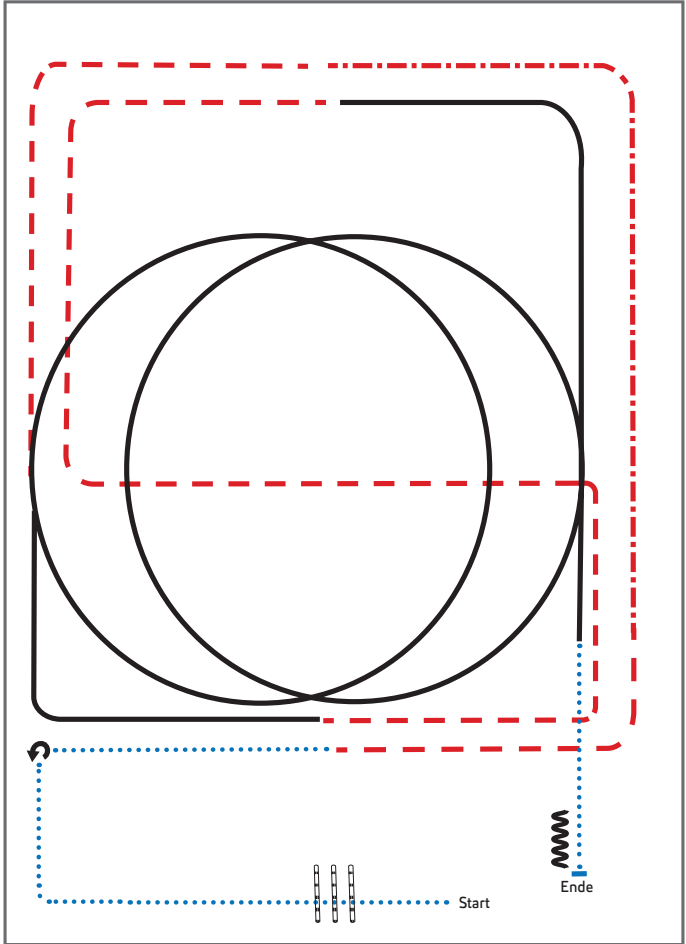

- 1) Walk, Walk over, Walk
- 2) Stop, 270° Turn left, Walk
- 3) Trot, extended Trot
- 4) Trot
- 5) Lope LL circle, Lope
- 6) Trot
- 7) Lope RL circle, Lope
- 8) Walk, Stop
- 9) Back up

Legende:

Schritt
Trab	- . - . - .
Galopp	————
Wechselzone	=====
Rückwärts	~~~~~



Jungpferde Ranch Riding Pattern 2 (5j.)

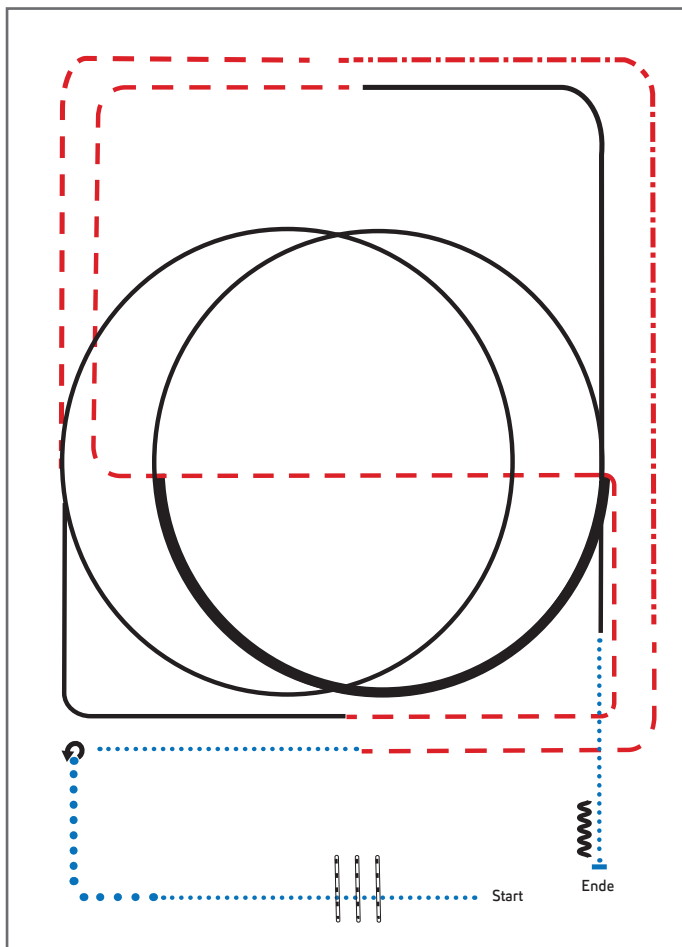

Jungpferde

- 1) Walk, Walk over, extended Walk
- 2) Stop, 270° Turn left, Walk
- 3) Trot, extended Trot
- 4) Trot
- 5) Lope LL circle, Lope
- 6) Trot
- 7) Lope RL, ½ circle extened Lope, ½ circle Lope, Lope
- 8) Walk, Stop
- 9) Back up

Legende:	
Schritt
Trab	- . - . - .
Galopp	— — — —
Wechselzone	▬▬▬▬
Rückwärts	~~~~~

TIERVERSICHERUNG MIT ERFAHRUNG UND HERZ

Für dich und dein Pferd.

40
Jahre

Tierkranken-
versicherung



uelzener.de/pferd

Die Pferdeversicherungen der Uelzener.

Ermögliche deinem Pferd die beste gesundheitliche Versorgung –
auch bei steigenden Tierarztkosten.

Ruf uns unverbindlich an.
Tel. 0581 8070-4646

 **Uelzener**

LK 4/5B Western Horsemanship
LK 4/5A Western Horsemanship

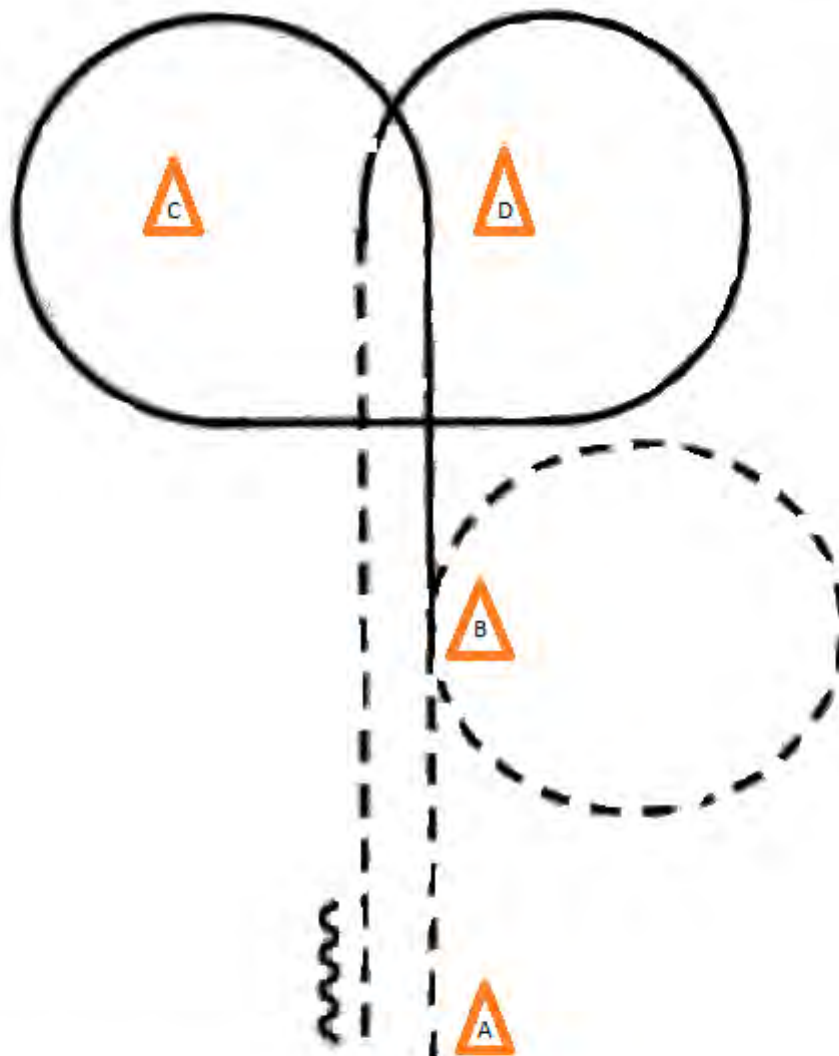

- 1) Bei A beginnend im Jog
- 2) Jogvolte um B
- 3) Lope links um C und D
- 4) Jog bis A
- 5) bei A Stop, backup, im Walk zurück ins WarmUp

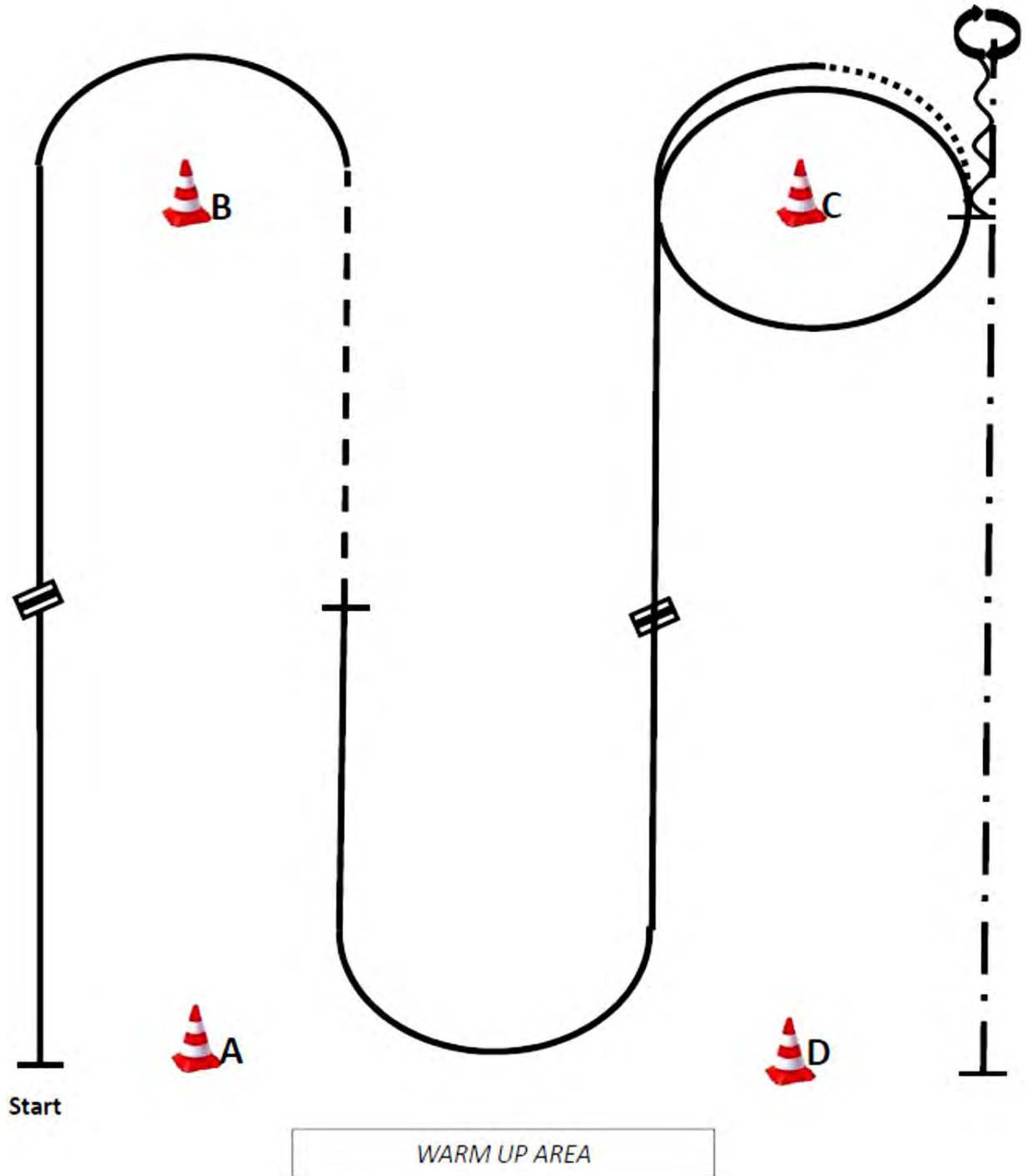

- (1) Start bei A, Rechtsgalopp, Galoppwechsel (fliegend oder einfach),
- (2) Linksgalopp
- (3) Jog, Stop
- (4) Linksgalopp, Galoppwechsel (fliegend oder einfach),
- (5) Rechtsgalopp um C
- (6) Walk, Stop
- (7) Back up eine Pferdelänge
- (8) 360° Turn (rechts oder links)
- (9) Extendes Jog bis D, Stop
Im Walk in den Warm-up-Bereich



Walk Trot Western Horsemanship

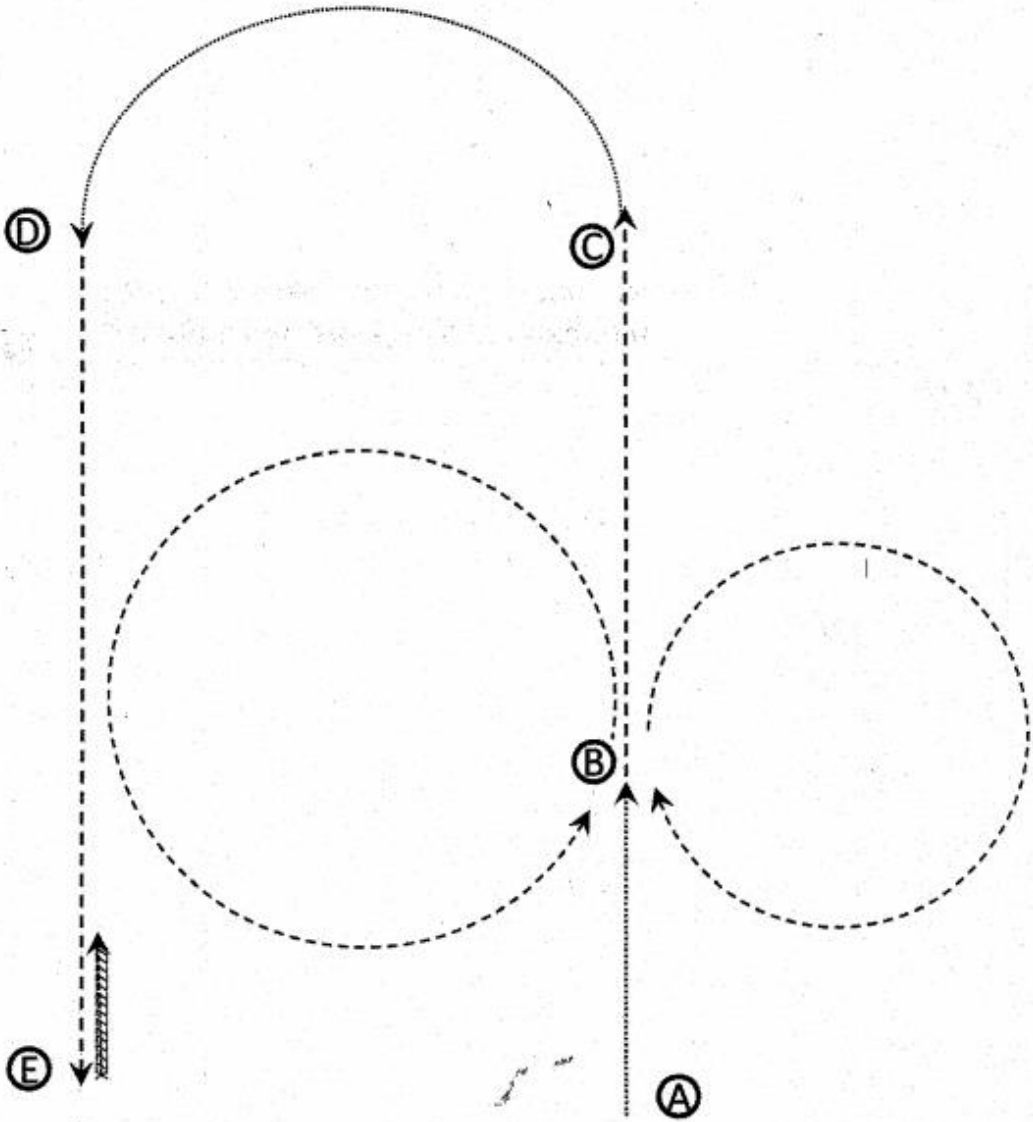

- 1. Walk from A to B
- 2. Jog right small circle, jog left large circle to C
- 3. Walk to D
- 4. Jog to E and stop
- 5. 1 Horselength back

Walk→
Jog - - - - -→

#22 Ranch Riding LK 1-3 Arenagröße min. 20 x 40 Meter

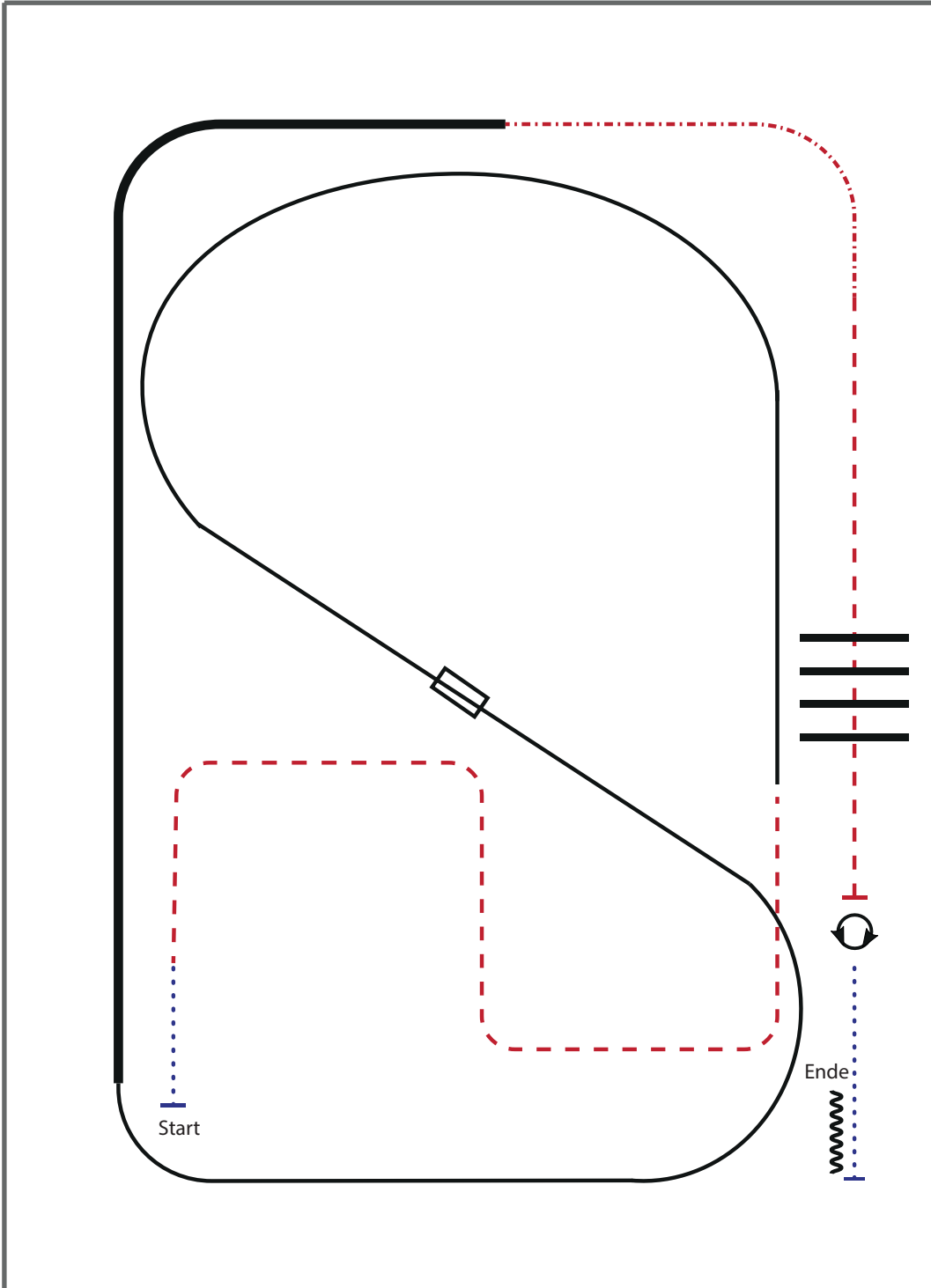

- 1) WALK
- 2) TROT
- 3) LOPE LL
- 4) CHANGE LEADS (SIMPLE OR FLYING)
- 5) LOPE RL
- 6) EXTENDED LOPE RL
- 7) EXTENDED TROT
- 8) TROT
- 9) TROT OVER
- 10) STOP, TURNS 360° (EACH DIRECTION)
- 11) WALK, STOP, BACK UP

Walk (Schritt)	
extended Walk	
Trot/Jog (Trab)	
Extended Trot	
Lope (Galopp)	
Extended Lope	
Back Up (Rückwärtsrichten)	
Lead Change (Galoppwechsel)	
Turn	

DEUTSCHE WESTERNREITER UNION

#24 Ranch Riding LK 1-3 Arenagröße min. 20 x 40 Meter

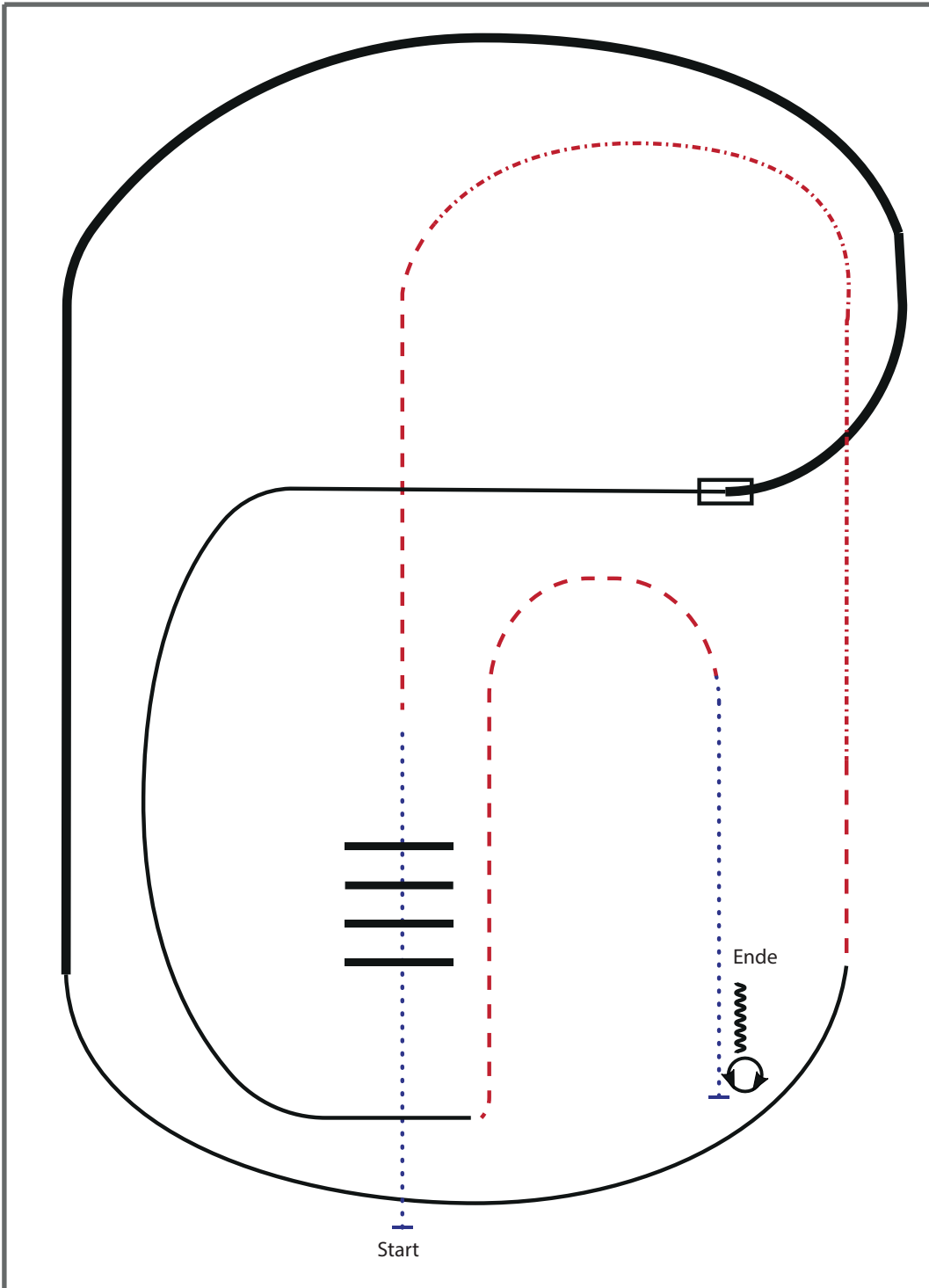

- 1) WALK OVER
- 2) TROT
- 3) EXTENDED TROT, TROT
- 4) LOPE RL
- 5) EXTENDED LOPE RL
- 6) CHANGE LEADS (SIMPLE OR FLYING)
- 7) LOPE LL
- 8) TROT
- 9) WALK
- 10) STOP, TURNS 360° (EACH DIRECTION)
- 11) BACK UP

Walk (Schritt)	
extended Walk	
Trot/Jog (Trab)	
Extended Trot	
Lope (Galopp)	
Extended Lope	
Back Up (Rückwärtsrichten)	
Lead Change (Galoppwechsel)	
Turn	

DEUTSCHE WESTERNREITER UNION

#30 Ranch Riding LK 4/5 Arenagröße min. 20 x 40 Meter

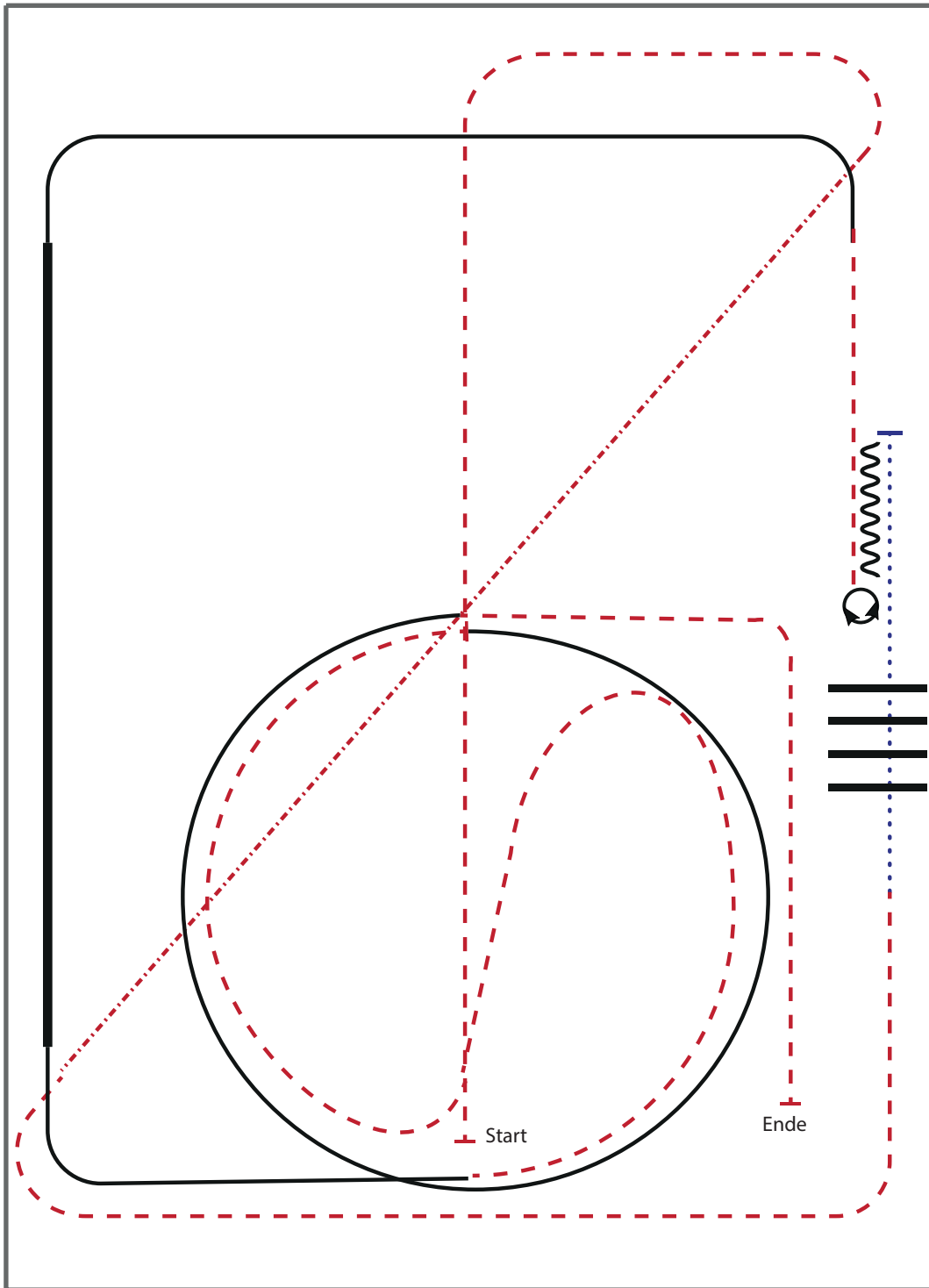

- 1) TROT
- 2) EXTENDED TROT, TROT
- 3) WALK
- 4) WALK OVER
- 5) STOP, BACK UP
- 6) TURN 180° RIGHT
- 7) TURN 180° LEFT
- 8) TROT
- 9) LOPE LL
- 10) EXTENDED LOPE LL, LOPE LL
- 11) TROT
- 12) LOPE RL
- 13) TROT, STOP

Walk (Schritt)	
extended Walk	
Trot/Jog (Trab)	
Extended Trot	
Lope (Galopp)	
Extended Lope	
Back Up (Rückwärtsrichten)	
Lead Change (Galoppwechsel)	
Turn	

EUROPEAN WESTERN RIDERS UNION
FÖRDERUNG WESTERNS PFERDESPORTS



BESTICKUNG



TEAMBEKLEIDUNG

WWW.CIBLU.EU

CIBLU Stich  info@ciblu-stich.eu

Reining Pattern 11

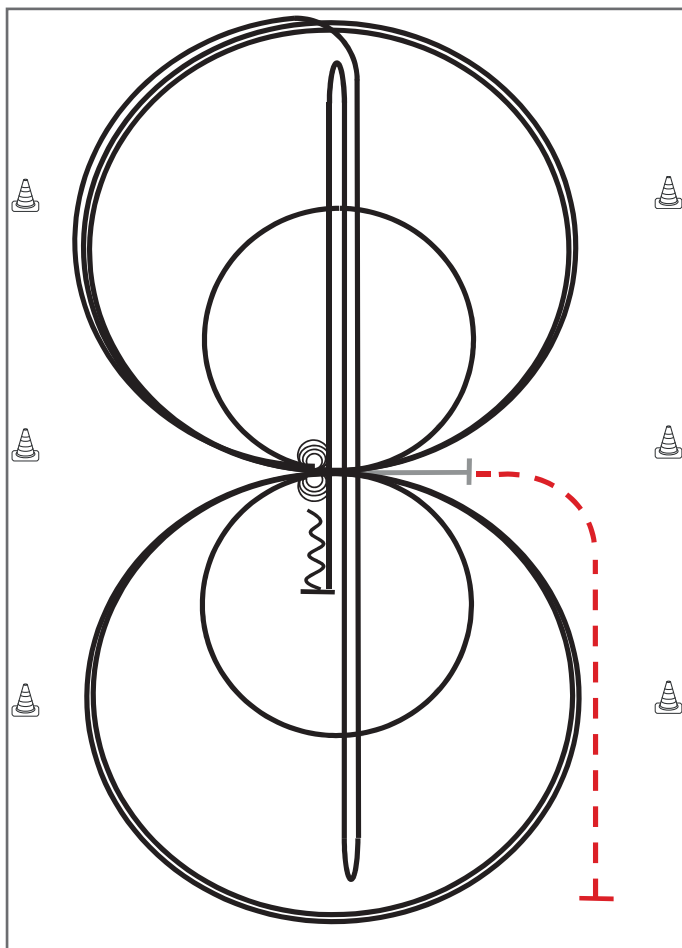

Im Trab zur Mitte der Bahn.

Beginn der Aufgabe aus dem Schritt oder aus dem Stand.

Trab	---
Galopp	—
Rückwärts	〰

- 1) 4 Spins **links**, Verharren
- 2) 4 Spins **rechts**, Verharren
- 3) 3 Zirkel Galopp (**rechts**), **1. klein** und langsam, 2. + 3. groß und schnell, Galoppwechsel bei X
- 4) 3 Zirkel Galopp (**links**), **1. klein** und langsam, 2. + 3. groß und schnell, Galoppwechsel bei X
- 5) Galopp (**rechts**) auf dem Zirkel, der nicht geschlossen wird, Run Down auf der Mittellinie, Sliding Stop hinter dem **Endmarker**, Rollback **rechts**, kein Verharren
- 6) Run Down auf der Mittellinie, Sliding Stop hinter dem **Endmarker**, Rollback **links**, kein Verharren
- 7) Run Down auf der Mittellinie, Sliding Stop hinter dem **Mittelmarker**, Rückwärtsrichten bis zur Mitte der Bahn oder mind. 3,00 m, Verharren

Der Reiter muss das Kopfstück zur Gebisskontrolle vor dem Richter abnehmen.

Reining Pattern 8

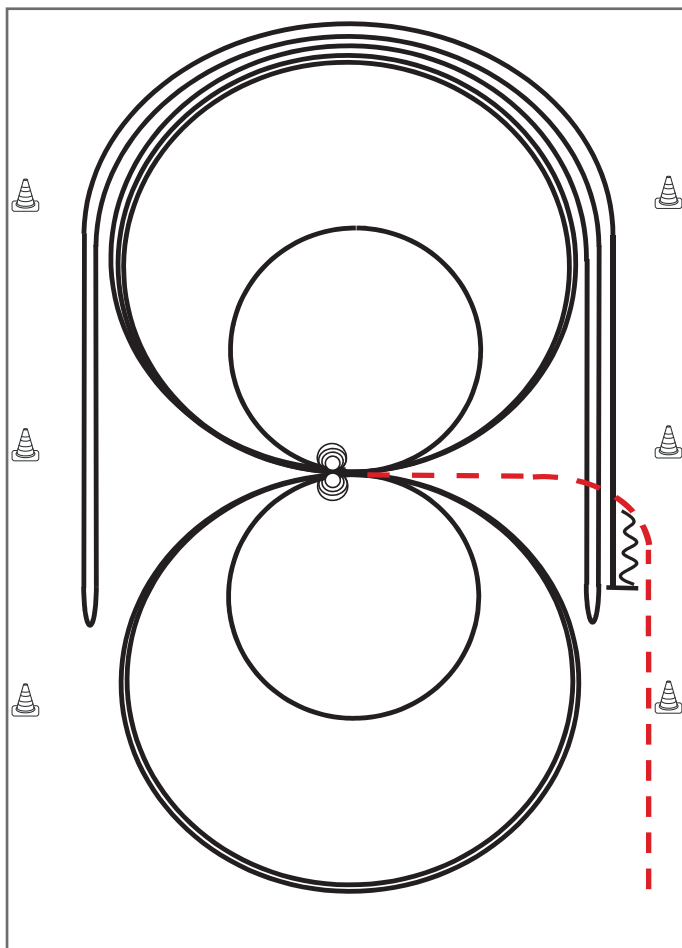

Im Trab zur Mitte der Bahn. Beginn der Aufgabe aus dem Schritt oder aus dem Stand.

- 1) 4 Spins **links**, Verharren
- 2) 4 Spins **rechts**, Verharren
- 3) 3 Zirkel Galopp (**rechts**), 1. groß und schnell, **2. klein** und langsam, 3. groß und schnell, Galoppwechsel bei X
- 4) 3 Zirkel Galopp (**links**), 1. groß und schnell, **2. klein** und langsam, 3. groß und schnell, Galoppwechsel bei X
- 5) Galopp (**rechts**) auf dem Zirkel, der nicht geschlossen wird, Run Down entlang der langen Seite, Sliding Stop mind. 6,00 m von der Bande entfernt hinter dem **Mittelmarker**, Rollback **links**, kein Verharren
- 6) Galopp (**links**) auf dem Zirkel, der nicht geschlossen wird, Run Down entlang der langen Seite, Sliding Stop mind. 6,00 m von der Bande entfernt hinter dem **Mittelmarker**, Rollback **rechts**, kein Verharren
- 7) Galopp (rechts) auf dem Zirkel, der nicht geschlossen wird, Run Down entlang der langen Seite, Sliding Stop mind. 6,00 m von der Bande entfernt hinter dem **Mittelmarker**, Rückwärtsrichten mind. 3,00 m, Verharren

Trab	-----
Galopp	—————
Rückwärts	~~~~~

Der Reiter muss das Kopfstück zur Gebisskontrolle vor dem Richter abnehmen.

Jungferde Reining Pattern 1 (4j./5j.)

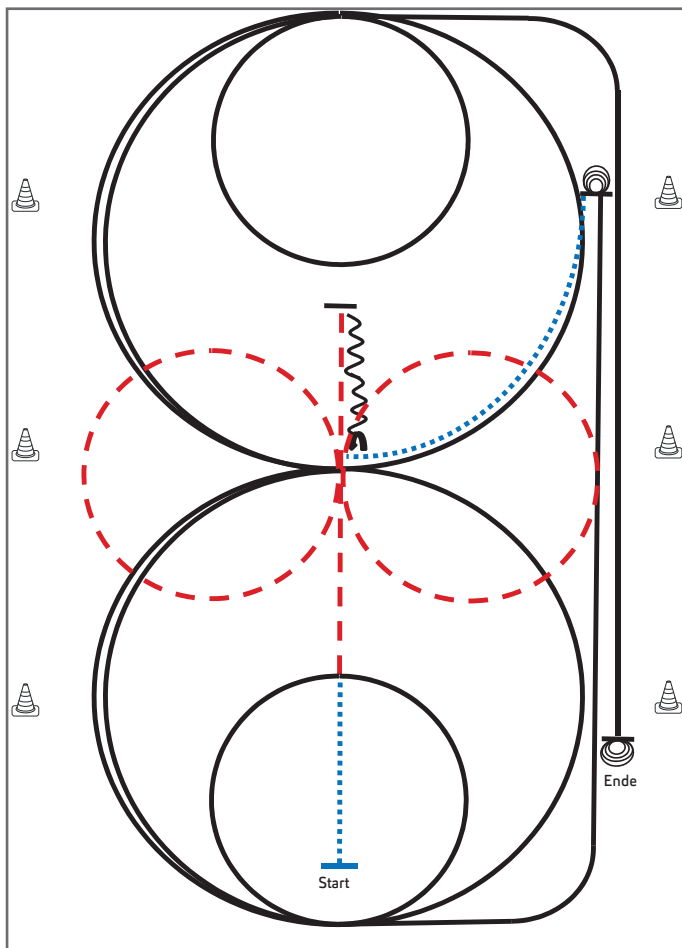

- 1) Schritt und Trab durch die Länge der Bahn, bei X eine Voltenacht (opt. Li./re. beginnend), Trab, Stop hinter X, Rückwärts bis X, $\frac{1}{4}$ Turn li.
- 2) $1\frac{1}{2}$ große Zirkel Galopp (**links**)
- 3) 1 kleiner Zirkel Galopp (**links**)
- 4) Run Down entlang der langen Seite, Sliding Stop mind. 6 m von der Bande entfernt hinter dem Endmaker
- 5) $3\frac{1}{2}$ Spins **links**, Verharren
- 6) Schritt bis X, $1\frac{1}{2}$ große Zirkel Galopp (**rechts**)
- 7) 1 kleiner Zirkel (**rechts**)
- 8) Run Down entlang der langen Seite, Sliding Stop mind. 6 m von der Bande entfernt hinter dem Endmaker
- 9) $3\frac{1}{2}$ Spins **rechts**, Verharren

Trab	-----
Galopp	—————
Rückwärts	~~~~~

Der Reiter muss das Kopfstück zur Gebisskontrolle vor dem Richter abnehmen.

Reining Pattern 8

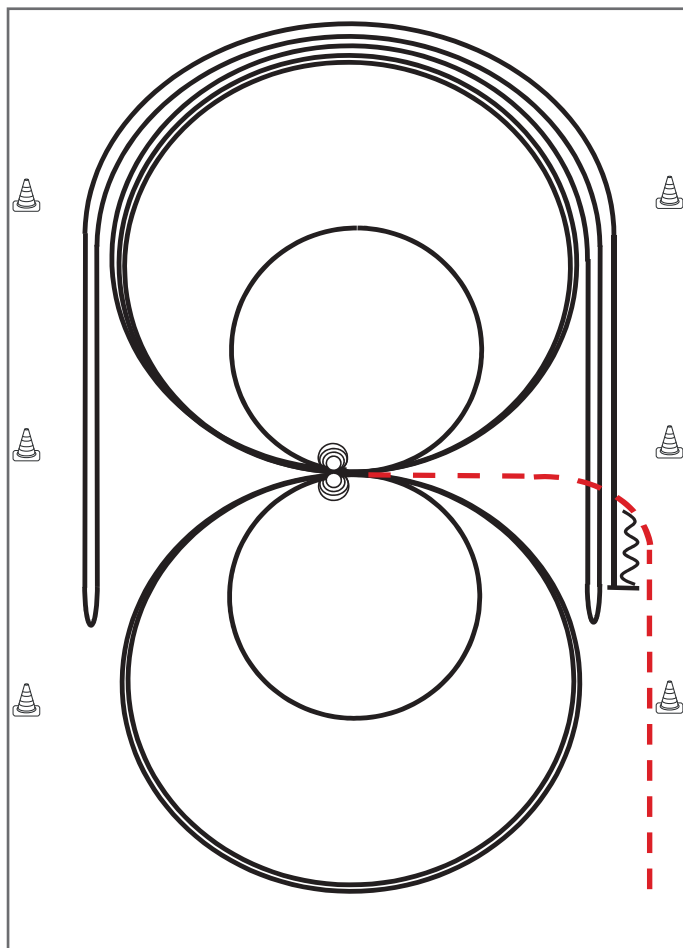

Reining

Im Trab zur Mitte der Bahn. Beginn der Aufgabe aus dem Schritt oder aus dem Stand.

- 1) 4 Spins **links**, Verharren
- 2) 4 Spins **rechts**, Verharren
- 3) 3 Zirkel Galopp (**rechts**), 1. groß und schnell, 2. **klein** und langsam, 3. groß und schnell, Galoppwechsel bei X
- 4) 3 Zirkel Galopp (**links**), 1. groß und schnell, 2. **klein** und langsam, 3. groß und schnell, Galoppwechsel bei X
- 5) Galopp (**rechts**) auf dem Zirkel, der nicht geschlossen wird, Run Down entlang der langen Seite, Sliding Stop mind. 6,00 m von der Bande entfernt hinter dem **Mittelmarker**, Rollback **links**, kein Verharren
- 6) Galopp (**links**) auf dem Zirkel, der nicht geschlossen wird, Run Down entlang der langen Seite, Sliding Stop mind. 6,00 m von der Bande entfernt hinter dem **Mittelmarker**, Rollback **rechts**, kein Verharren
- 7) Galopp (rechts) auf dem Zirkel, der nicht geschlossen wird, Run Down entlang der langen Seite, Sliding Stop mind. 6,00 m von der Bande entfernt hinter dem **Mittelmarker**, Rückwärtsrichten mind. 3,00 m, Verharren





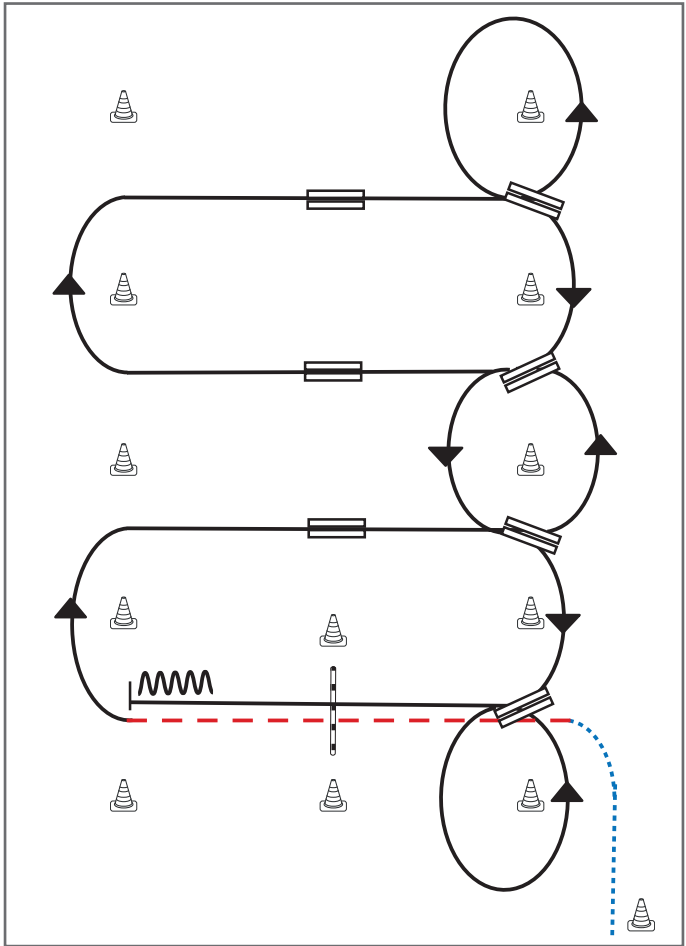

Der Reiter muss das Kopfstück zur Gebisskontrolle vor dem Richter abnehmen.

Trab	-----
Galopp	—————
Rückwärts	~~~~~

Western Riding Pattern 10







- 1) Schritt vom Start-Pylon, Übergang zum Trab zwischen den Markern, Trab über die Stange
- 2) Übergang zum Rechtsgalopp zwischen den Markern.
- 3) 1. Galoppwechsel mit Seitenwechsel
- 4) 2. Galoppwechsel mit Seitenwechsel
- 5) 3. Galoppwechsel mit Seitenwechsel
- 6) Volte, 1. Galoppwechsel auf der Linie
- 7) 2. Galoppwechsel auf der Linie
- 8) 3. Galoppwechsel auf der Linie
- 9) 4. Galoppwechsel auf der Linie, Volte
- 10) Galopp über die Stange
- 11) Stop zwischen den Markern, Rückwärtsrichten

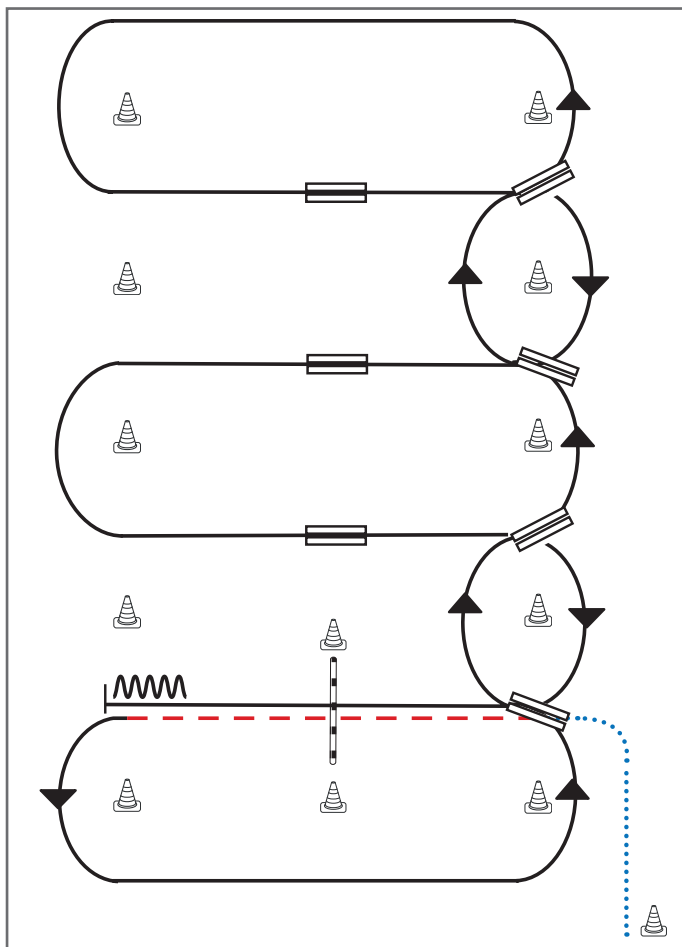

Legende:	
Schritt	
Trab	
Galopp	
Wechselzone	
Rückwärts	
 	

Western Riding Pattern 12



- 1) Schritt vom Start-Pylon, Übergang zum Trab zwischen den Markern, Trab über die Stange
- 2) Übergang zum Linksgalopp zwischen den Markern, Galopp an der kurzen Seite
- 3) 1. Galoppwechsel auf der Linie
- 4) 2. Galoppwechsel auf der Linie
- 5) 3. Galoppwechsel auf der Linie
- 6) 4. Galoppwechsel auf der Linie
- 7) 1. Galoppwechsel mit Seitenwechsel
- 8) 2. Galoppwechsel mit Seitenwechsel
- 9) 3. Galoppwechsel mit Seitenwechsel
- 10) Galopp über die Stange
- 11) Stop zwischen den Markern, Rückwärtsrichten

Legende:	
Schritt	
Trab	
Galopp	
Wechselzone	
Rückwärts	

A[®] BERUFSKLEIDUNG USWEGER -TEXTILSTICKEREI-

Rennbahnstraße 3

84323 Massing

Tel. 08724/1750

www.ausweger.de

ausweger@t-online.de

Fax 08724/8324

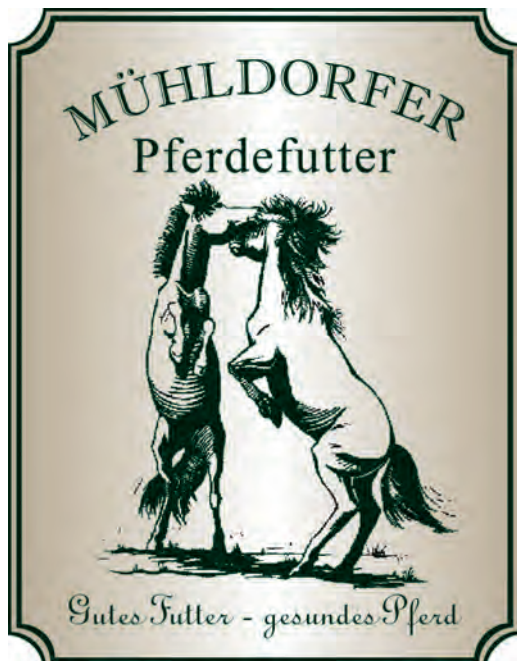

www.Muehldorfer-Pferdefutter.de

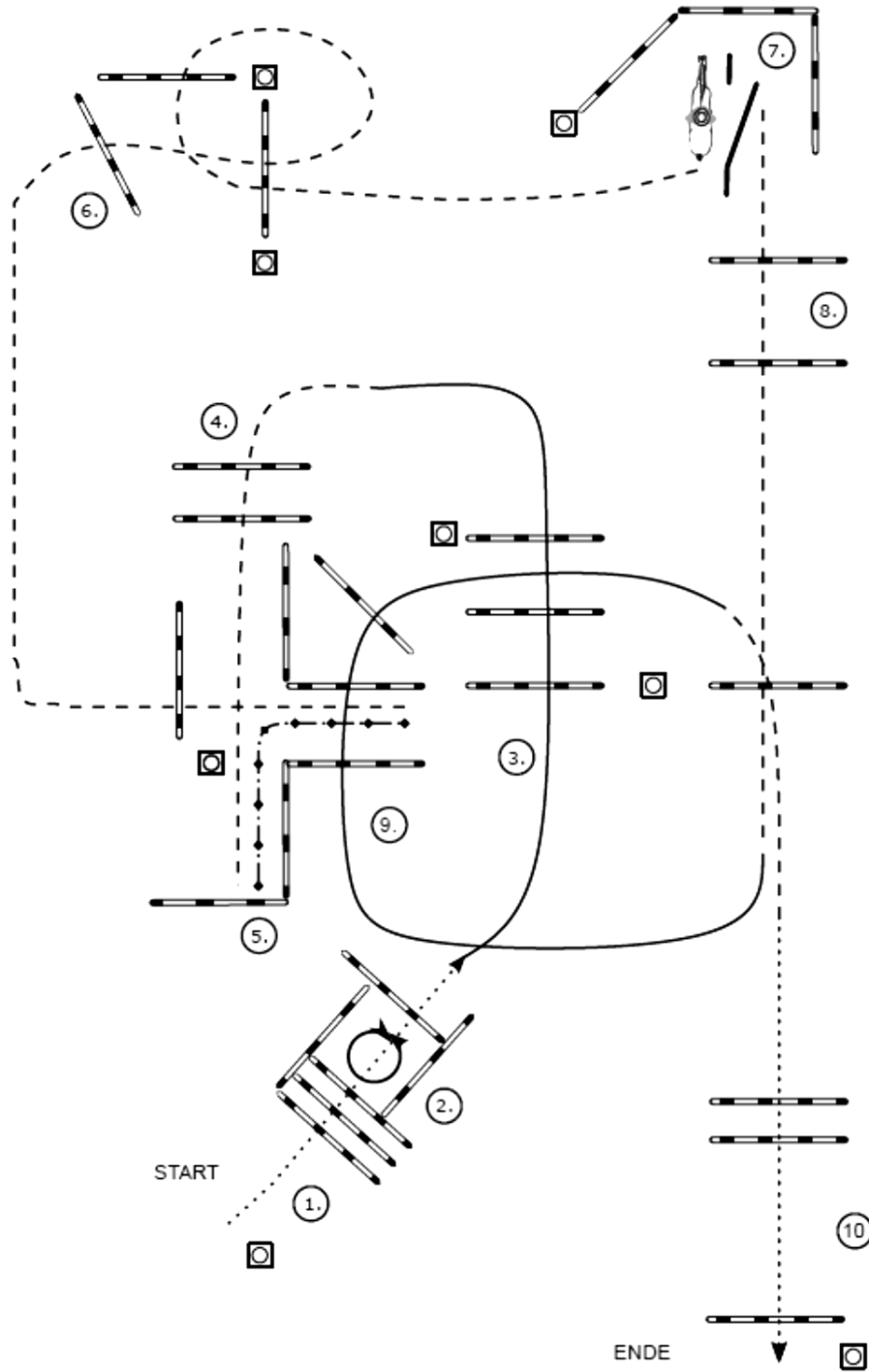

- (1) Walk over
- (2) 360° Turn (rechts oder links), Walk out
- (3) Lope over (Linksgalopp)
- (4) Jog over
- (5) Back up
- (6) Jog over
- (7) Tor
- (8) Jog over
- (9) Lope over (Rechtsgalopp), Jog over
- (10) Stop oder Übergang zum Walk, Walk over

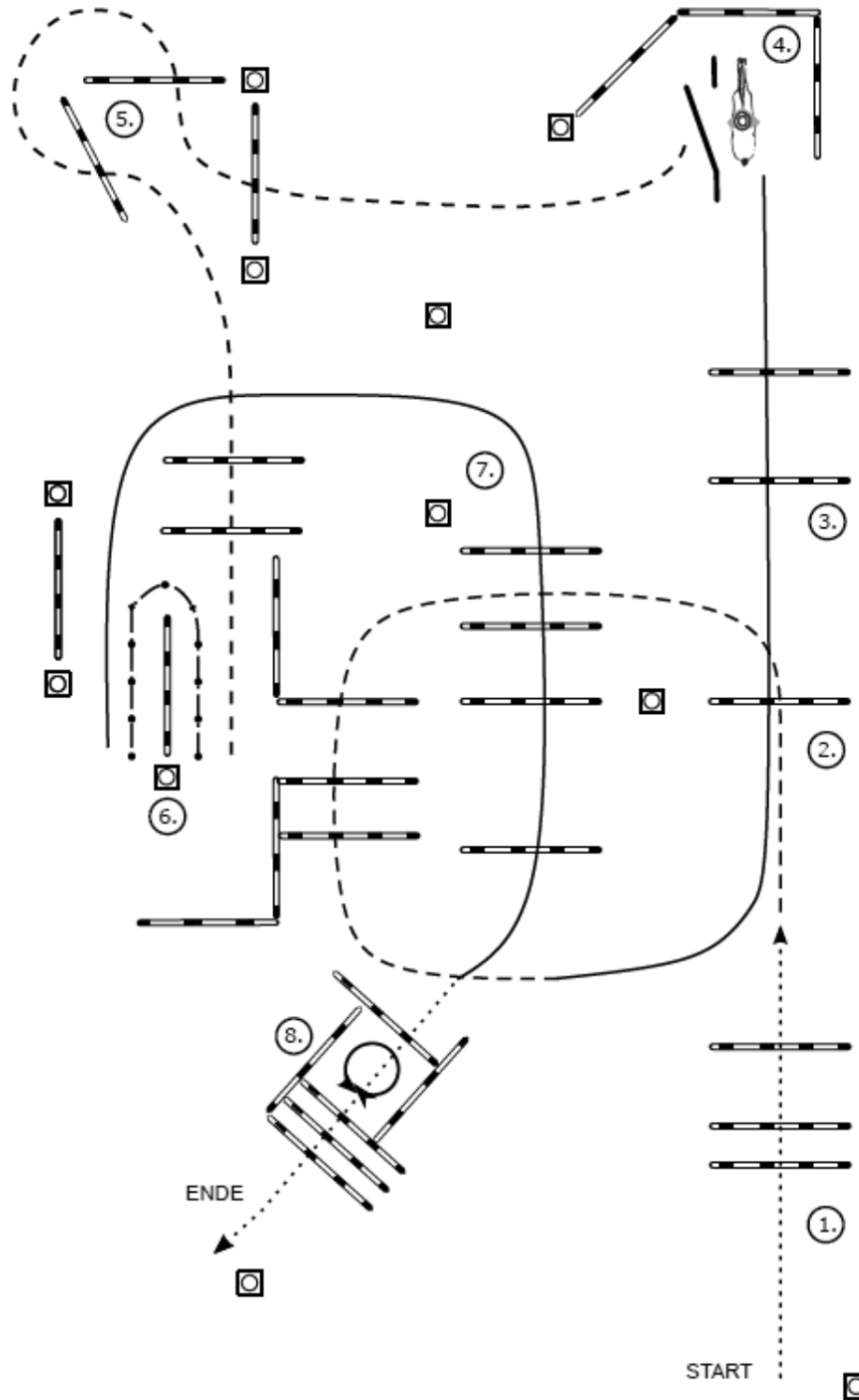

- (1) Walk over
- (2) Jog over
- (3) Lope over (Linksgalopp)
- (4) Tor
- (5) Jog over
- (6) Back up
- (7) Lope over (Rechtsgalopp)
- (8) Stop oder Übergang zum Walk, 360° Turn (rechts oder links), Walk over

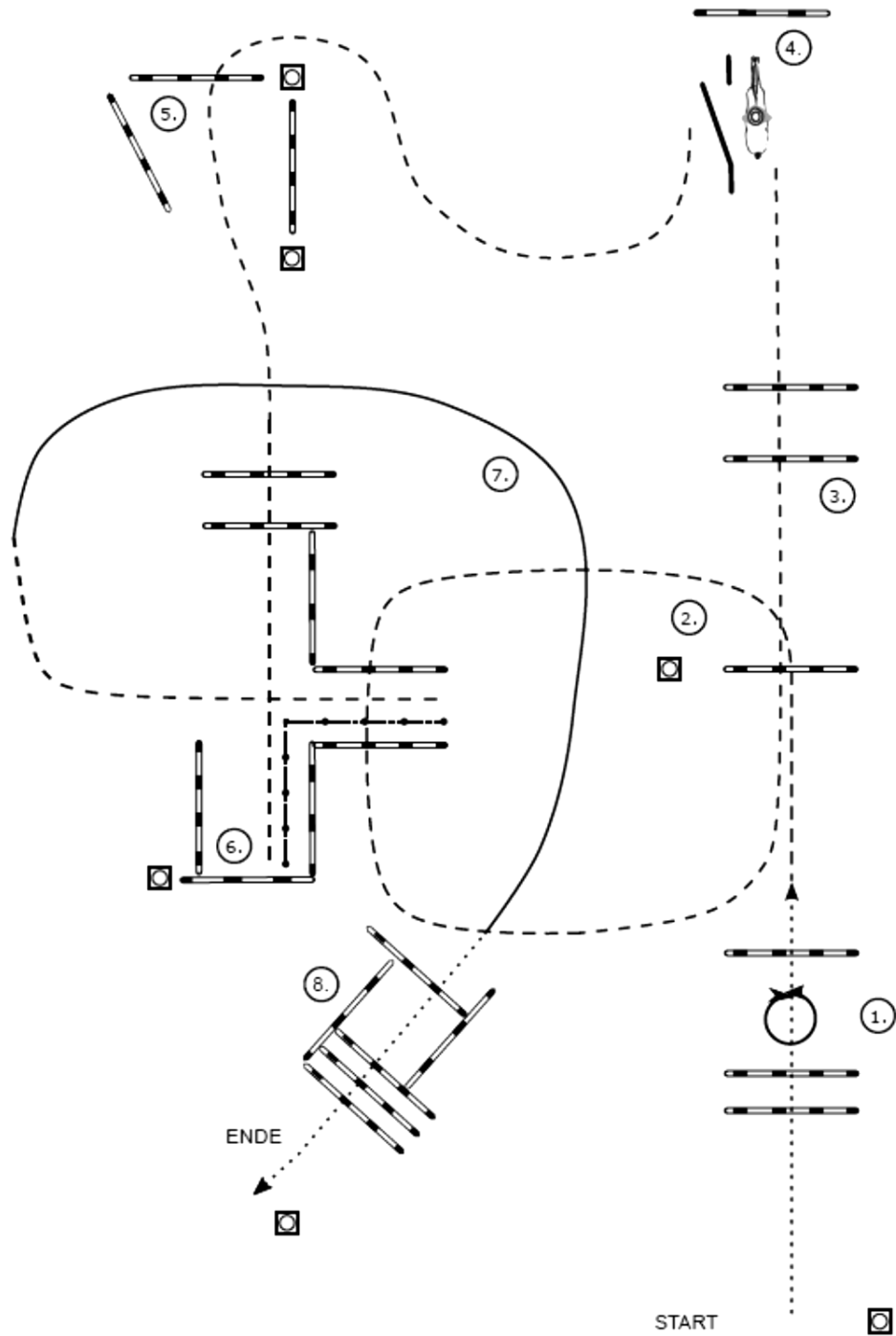

- (1) Walk over, Stop, 360° Turn (rechts oder links), Walk over
- (2) Jog over
- (3) Jog over
- (4) Tor
- (5) Jog over, Stop
- (6) Back up
- (7) Jog, Lope (Rechtsgalopp)
- (8) Stop oder Übergang zum Walk, Walk over

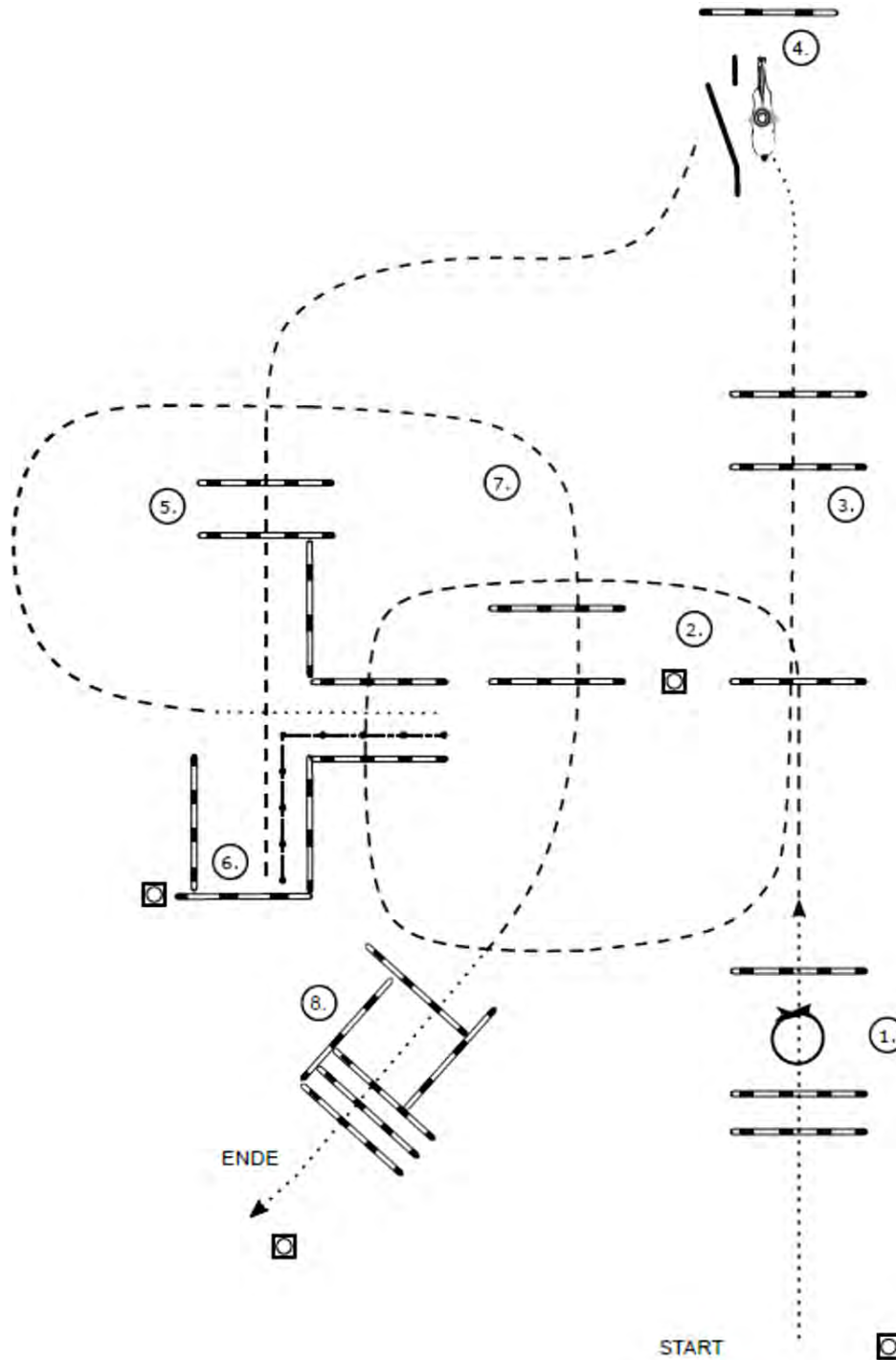

- (1) Walk over, Stop, 360° Turn (rechts oder links),
Walk over
- (2) Jog over
- (3) Jog over, Walk
- (4) Tor
- (5) Jog over, Stop
- (6) Back up
- (7) Walk, Jog over
- (8) Stop oder Übergang zum Walk, Walk thru, Walk
over

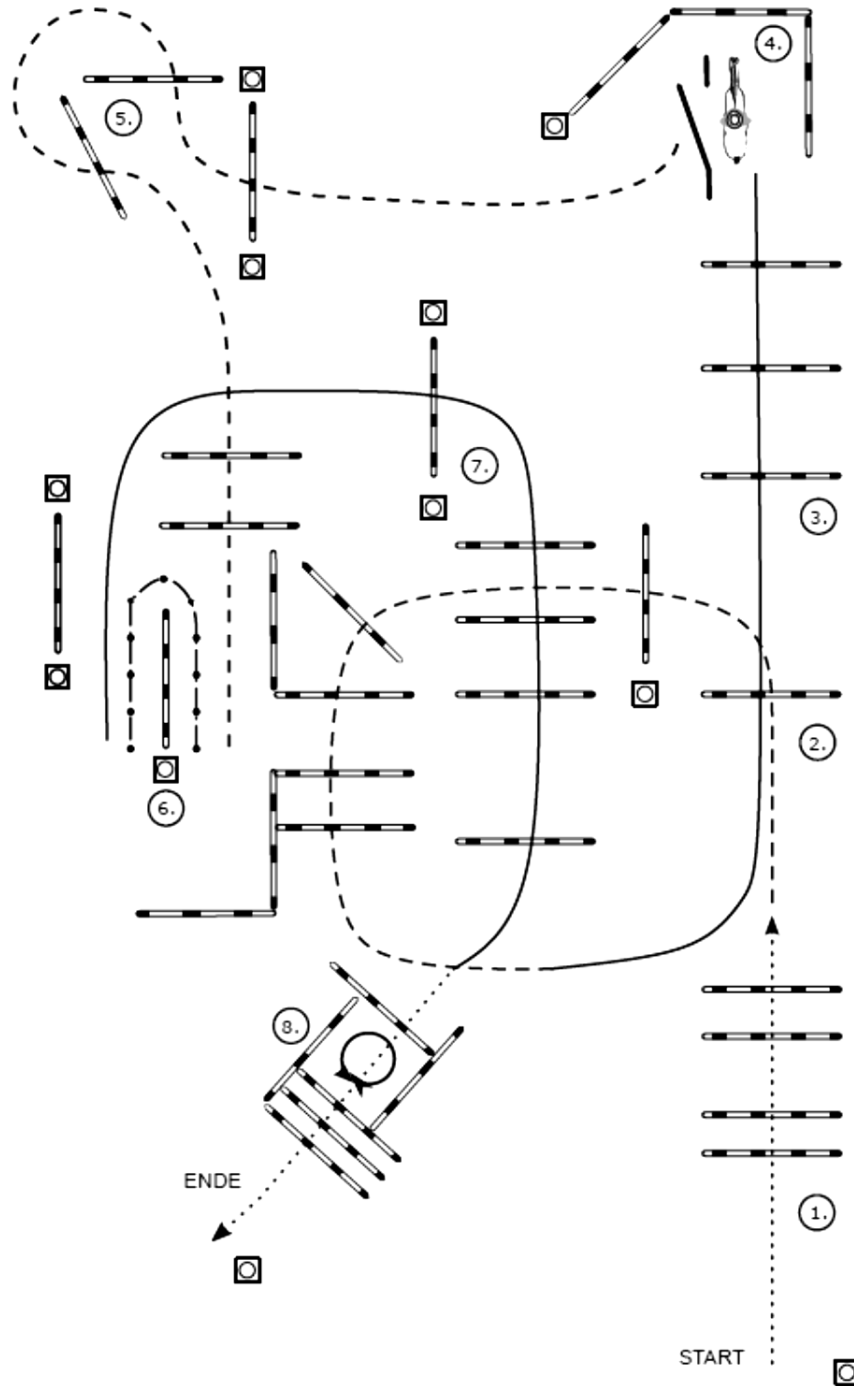

- (1) Walk over
- (2) Jog over
- (3) Lope over (Linksgalopp)
- (4) Tor
- (5) Jog over
- (6) Back up
- (7) Lope over (Rechtsgalopp)
- (8) Stop oder Übergang zum Walk, 360° Turn (rechts oder links), Walk over

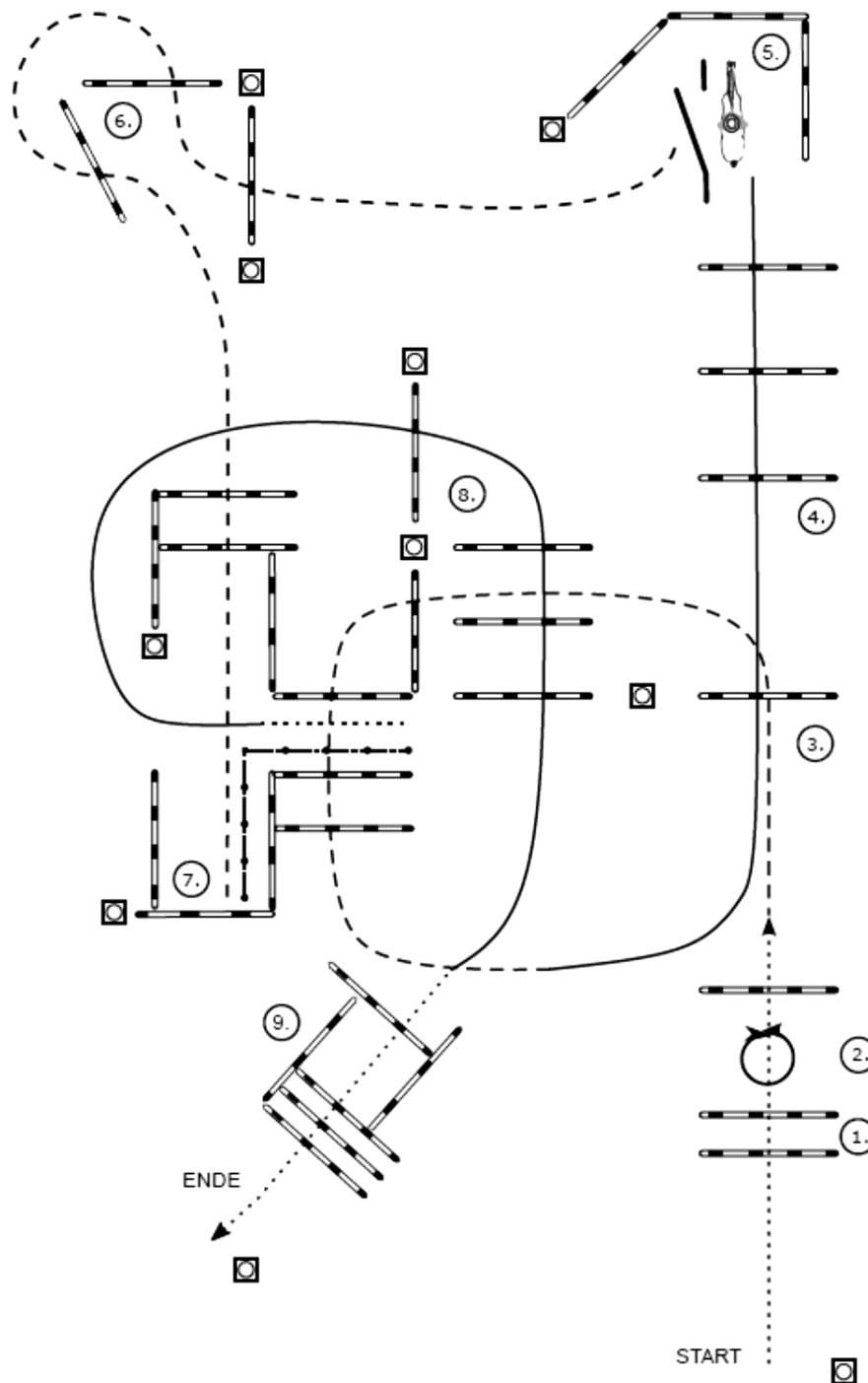

- (1) Walk over
- (2) 360° Turn (rechts oder links), Walk over
- (3) Jog over
- (4) Lope over (Linksgalopp)
- (5) Tor
- (6) Jog over
- (7) Back up
- (8) Walk, Lope over (Rechtsgalopp)
- (9) Stop oder Übergang zum Walk, Walk over

Anwaltskanzlei für Pferderecht

Rechtsberatung mit Pferdestärke:
[equiden-recht.de!](http://equiden-recht.de)

Kompetente Beratung insbesondere zu:

- Pferdekauf
- Pferdehaltung
- Pferdehalterhaftung
- Pferdedienstleister



Mehr Infos unter:
0 68 61 / 93 92 94 0
info@equiden-recht.de

Ein Produkt der

MK Rechtsanwalt

Jungpferde Trail Pattern 1 (4j.)

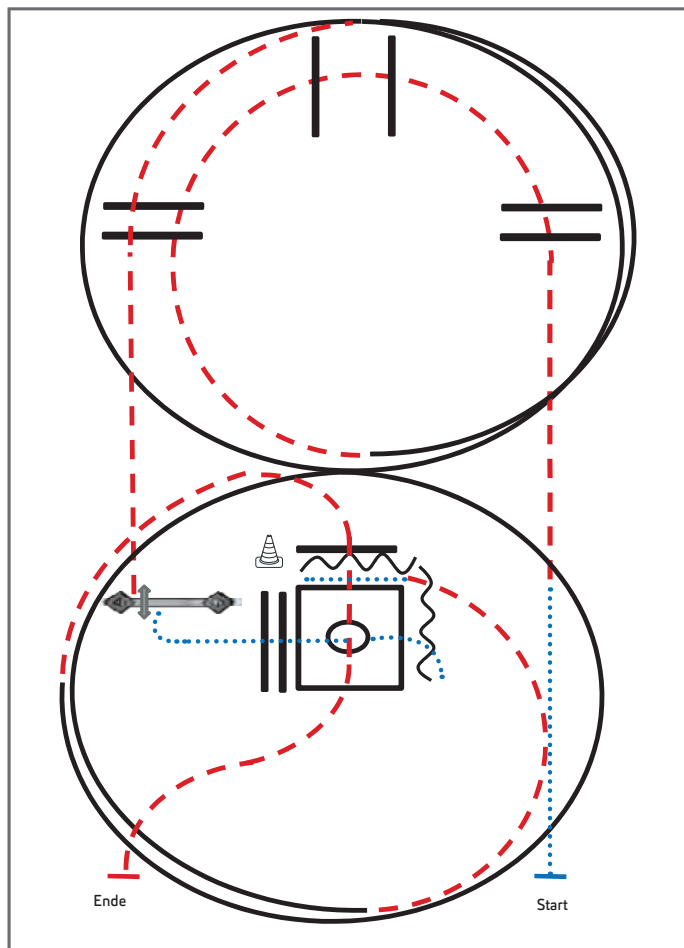

Jungpferde

- 1) Schritt, Trab, Trabstangen (Abstand 1 m, 2m, 1m)
- 2) 1 ½ Zirkel Linksgalopp
- 3) Trabstangen
- 4) Tor
- 5) Schritt, Schrittstangen (Abstand 0,6 m)
- 6) Box 360° rechts oder links
- 7) Rückwärts-L (Abstand 1m), Schritt
- 8) ½ Zirkel Trab, 1 ¼ Zirkel Rechtsgalopp
- 9) Trabstangen, Anhalten

Legende:	
Schritt
Trab	- - - - -
Galopp
Wechselzone	=====
Rückwärts	~~~~~

Jungpferde Trail Pattern 2 (5j.)

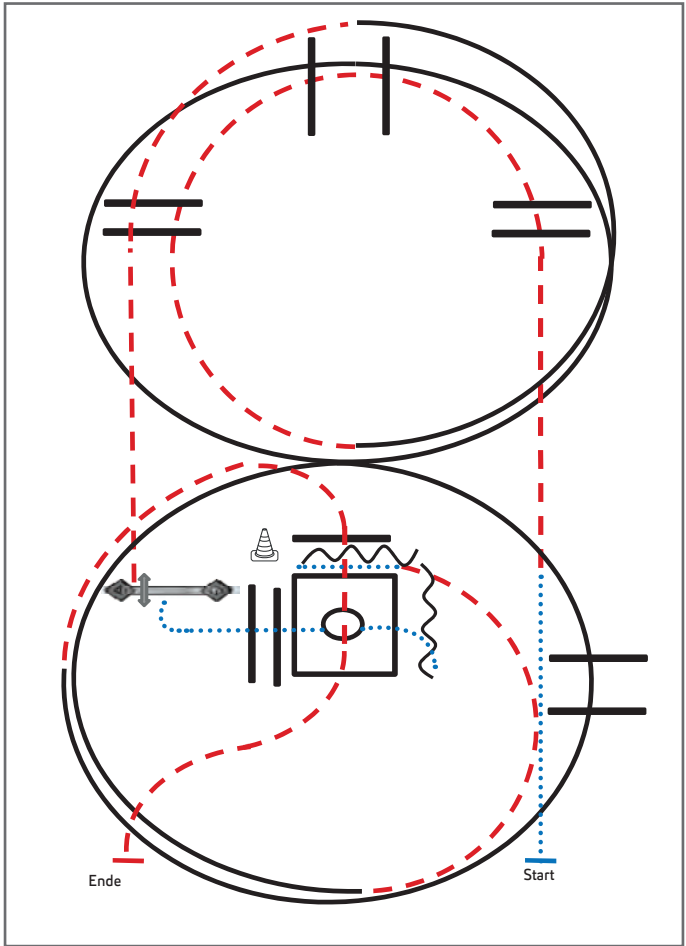

Jungpferde





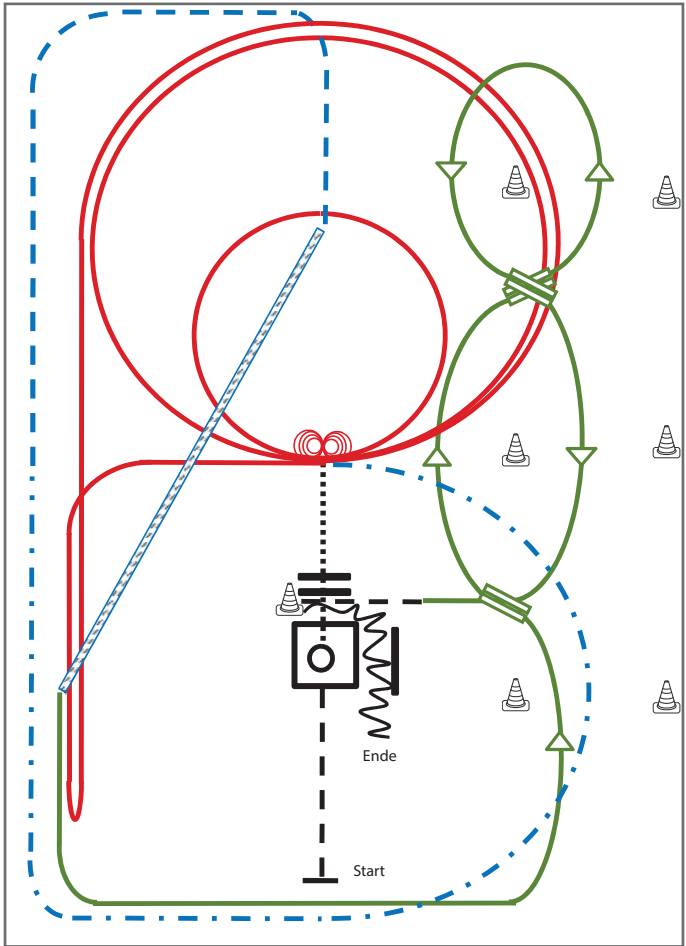

- 1) Schritt, Trab, Trabstangen (Abstand 1 m, 2m, 1m)
- 2) 1 ½ Zirkel Linksgalopp, Galoppstangen
- 3) Trabstangen
- 4) Tor
- 5) Schritt, Schrittstangen (Abstand 0,6 m)
- 6) Box 360° rechts oder links
- 7) Rückwärts-L (Abstand 1m), Schritt
- 8) ½ Zirkel Trab, 1 ¼ Zirkel Rechtsgalopp, Galoppstangen (Abstand 2m)
- 9) Trabstangen, Anhalten

Legende:

Schritt
Trab	- - - - -
Galopp
Wechselzone	=====
Rückwärts	~~~~~

Superhorse Pattern 2 (empfohlen für Hallen oder Plätze ab 20x40m)

- 1) Jog, Jog in, 360° Turn either way (TH)
- 2) Walk out and Walk over (TH)
- 3) 4 Spins links, 4 ¼ Spins rechts (RN)
- 4) 2 Zirkel Galopp (links), 1. groß und schnell, 2. klein und langsam (RN)
- 5) Galopp (links) auf dem Zirkel, der nicht geschlossen wird, Run Down entlang der langen Seite, Sliding Stop mind. 6,00 m von der Bande entfernt hinter dem Mittelmarker, Rollback rechts, kein Verharren, Lope bis X (RN),
- 6) Extended Trot (RR)
- 7) Trot Corners (RR)
- 8) Two-Track rechts (RR)
- 9) Galoppwechsel auf der Linie (WR)
- 10) Galoppwechsel auf der Linie (WR)
- 11) Galoppwechsel auf der Linie (WR)
- 12) Jog in, Back up (TH)

Legende:	
Schritt	
Trab	
Galopp	
Wechselzone	
Rückwärts	
	

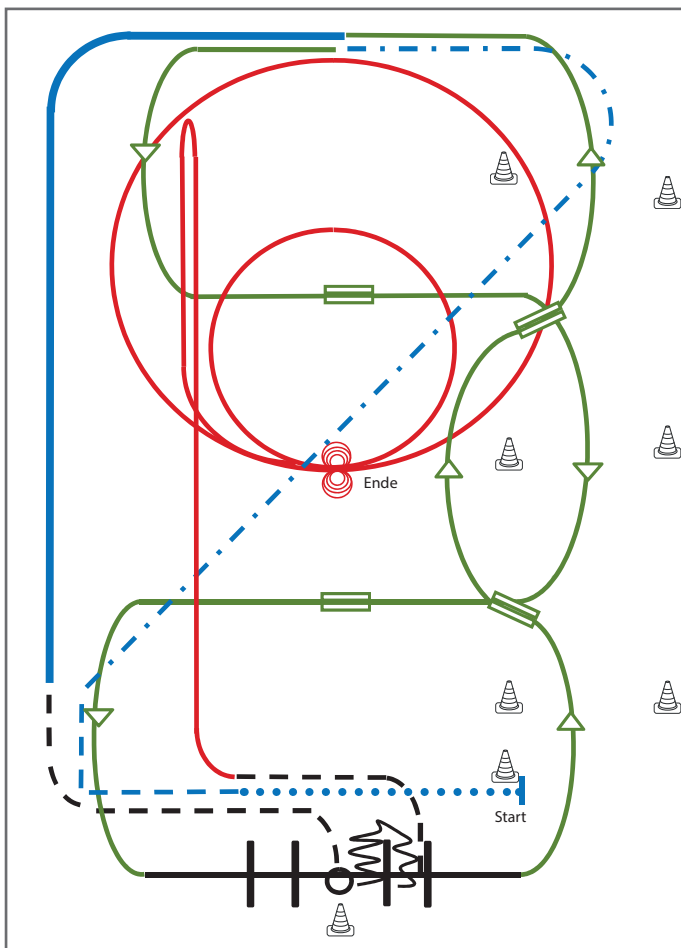
Superhorse Pattern 1 (empfohlen für Hallen oder Plätze ab 20x40m)

- 1) Extended Walk (RR)
- 2) Trot, Extended Trot (RR)
- 3) Galoppwechsel mit Seitenwechsel (WR)
- 4) Galoppwechsel mit Seitenwechsel (WR)
- 5) Lope over Linksgalopp (TH)
- 6) 2 Galoppwechsel auf der Linie (WR)
- 7) Extended Lope (RR)
- 8) Jog, Jog in, 360° Turn either way (TH)
- 9) Back up, Jog out (TH)
- 10) Rechtsgalopp, Run Down entlang der langen Seite, Sliding Stop mind. 6,00 m von der Bande entfernt hinter dem Mittelmarker, Rollback links, kein Verharren (RN)
- 11) 2 Zirkel Galopp (**links**), 1. groß und schnell, 2. **klein** und langsam, Stop bei X (RN)
- 12) 4 Spins **links**, 4 Spins **rechts** (RN)

Legende:

Schritt	
Trab	
Galopp	
Wechselzone	
Rückwärts	



❧ Pferdepension ❧

Alle Haltungsformen - Westernreitunterricht - Beritt
Wanderreitstation - Urlaubsranch mit und ohne Pferd

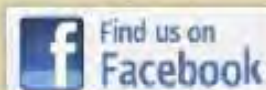

Hinteralbing 1

84494 Niedertaufkirchen

Mobil: +49.(0)172.8139739

Tel.: +49.(0)8635.693860

Fax: +49.(0)8635.693859

eMail: info@sherwoodranch.de

www.sherwoodranch.de



#15 Ranch Riding Q jun. LK 1/2 LK 3 Arenagröße min. 20 x 40 Meter

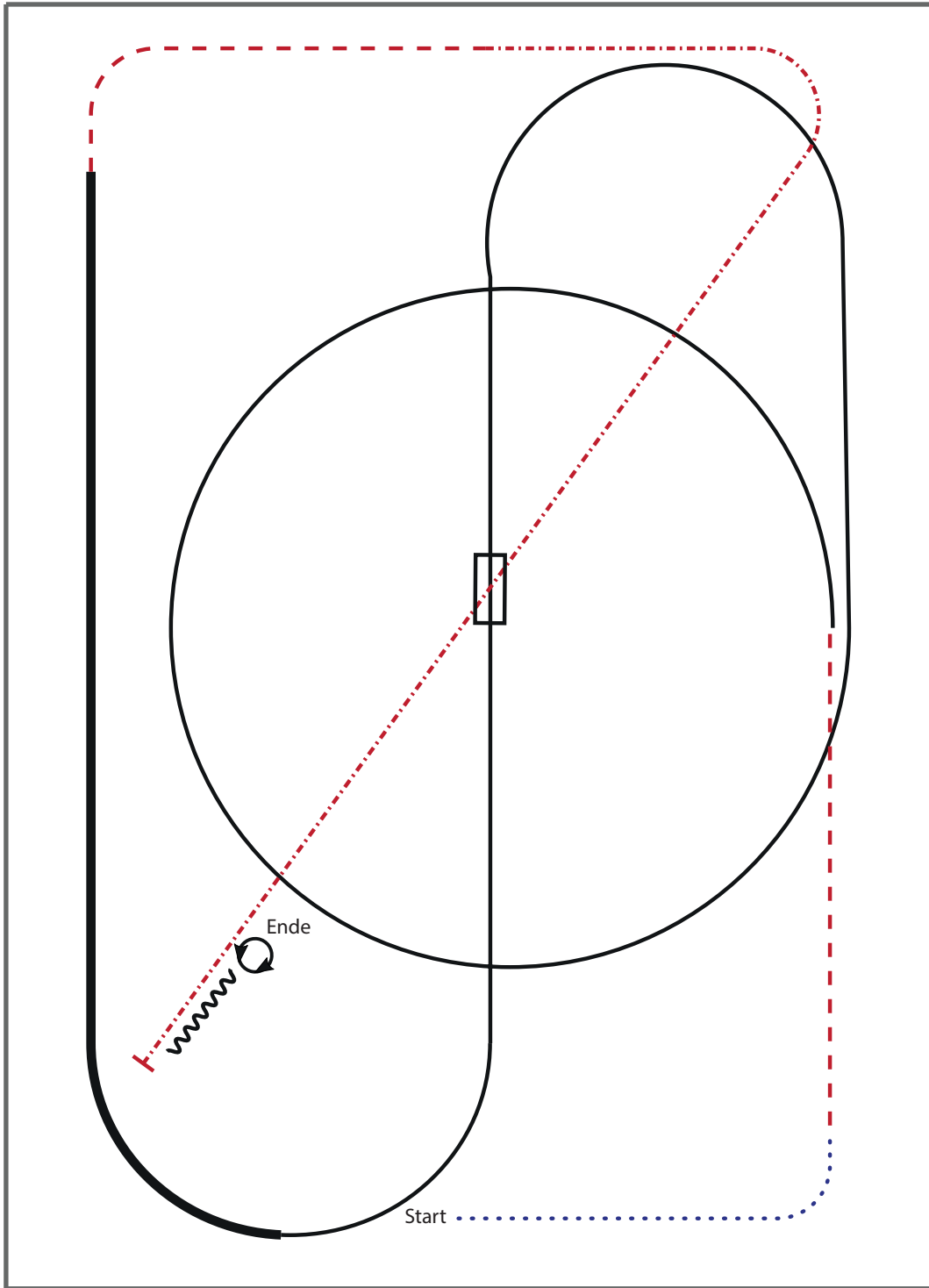

- 1) WALK
- 2) TROT
- 3) LOPE LL CIRCLE
- 4) CHANGE LEADS (SIMPLE OR FLYING)
- 5) LOPE RL
- 6) EXTENDED LOPE RL
- 7) TROT
- 8) EXTENDED TROT
- 9) STOP, BACK UP
- 10) 360° TURNS (EACH DIRECTION)

Walk (Schritt)	
extended Walk	
Trot/Jog (Trab)	
Extended Trot	
Lope (Galopp)	
Extended Lope	
Back Up (Rückwärtsrichten)	
Lead Change (Galoppwechsel)	
Turn	

EQUUS 10
 WESTENREITER
 UNION
 ANGEKÜNDIGT VOM DEUTSCHEN REITVERBAND

#11 Ranch Riding Q sen. LK 1/2 Arenagröße min. 20 x 40 Meter

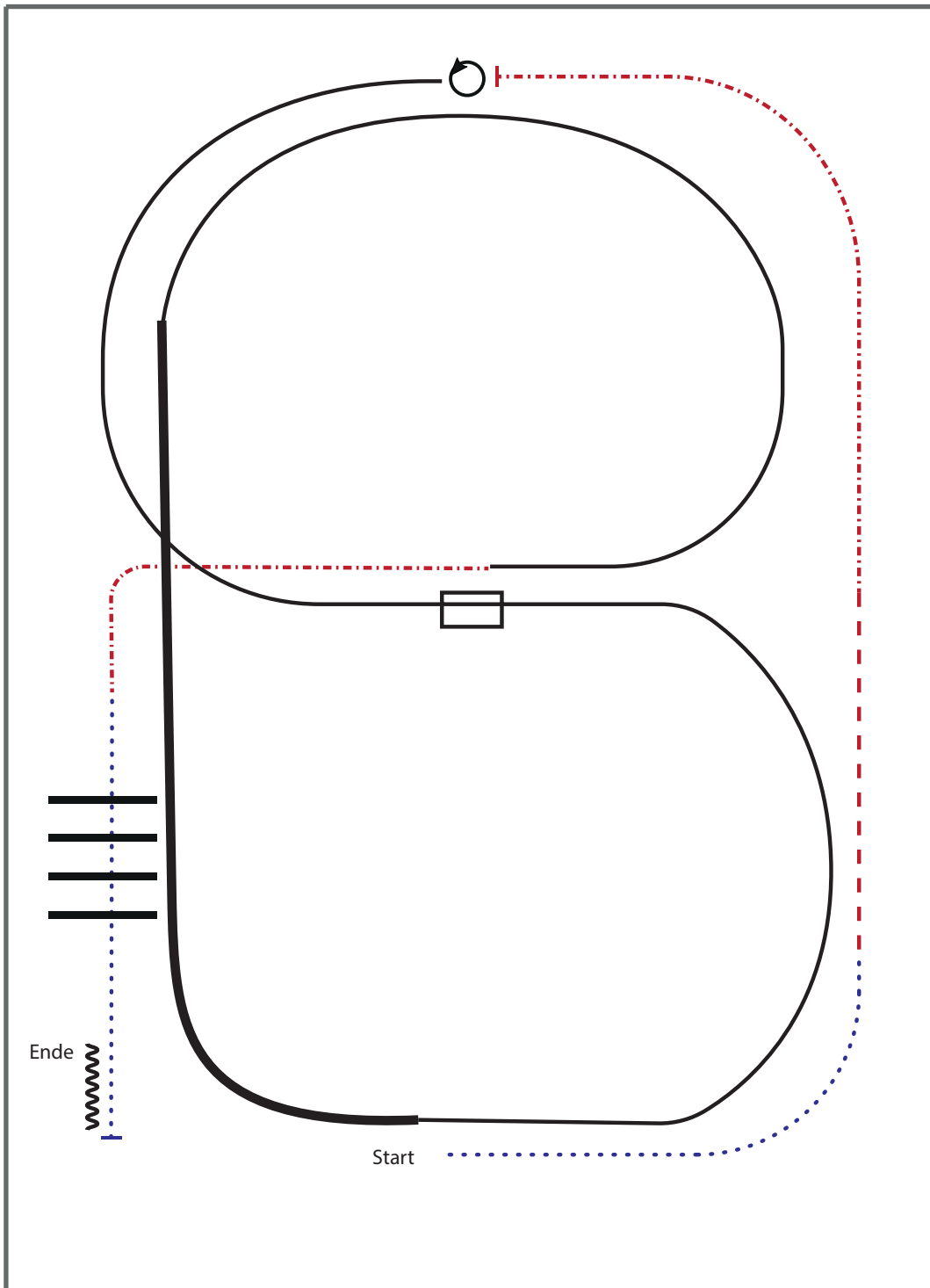

- 1) WALK
- 2) TROT
- 3) EXTENDED TROT, STOP
- 4) 360° TURN LEFT
- 5) LOPE LL
- 6) CHANGE LEADS (SIMPLE OR FLYING)
- 7) LOPE RL
- 8) EXTENDED LOPE RL
- 9) LOPE RL
- 10) EXTENDED TROT
- 11) WALK OVER
- 12) STOP, BACK UP

Walk (Schritt)	
extended Walk	
Trot/Jog (Trab)	
Extended Trot	
Lope (Galopp)	
Extended Lope	
Back Up (Rückwärtsrichten)	
Lead Change (Galoppwechsel)	
Turn	

DEUTSCHE REITERVERBÄNDE

 WESTENREITER

 UNION

 WESTERNRITZ



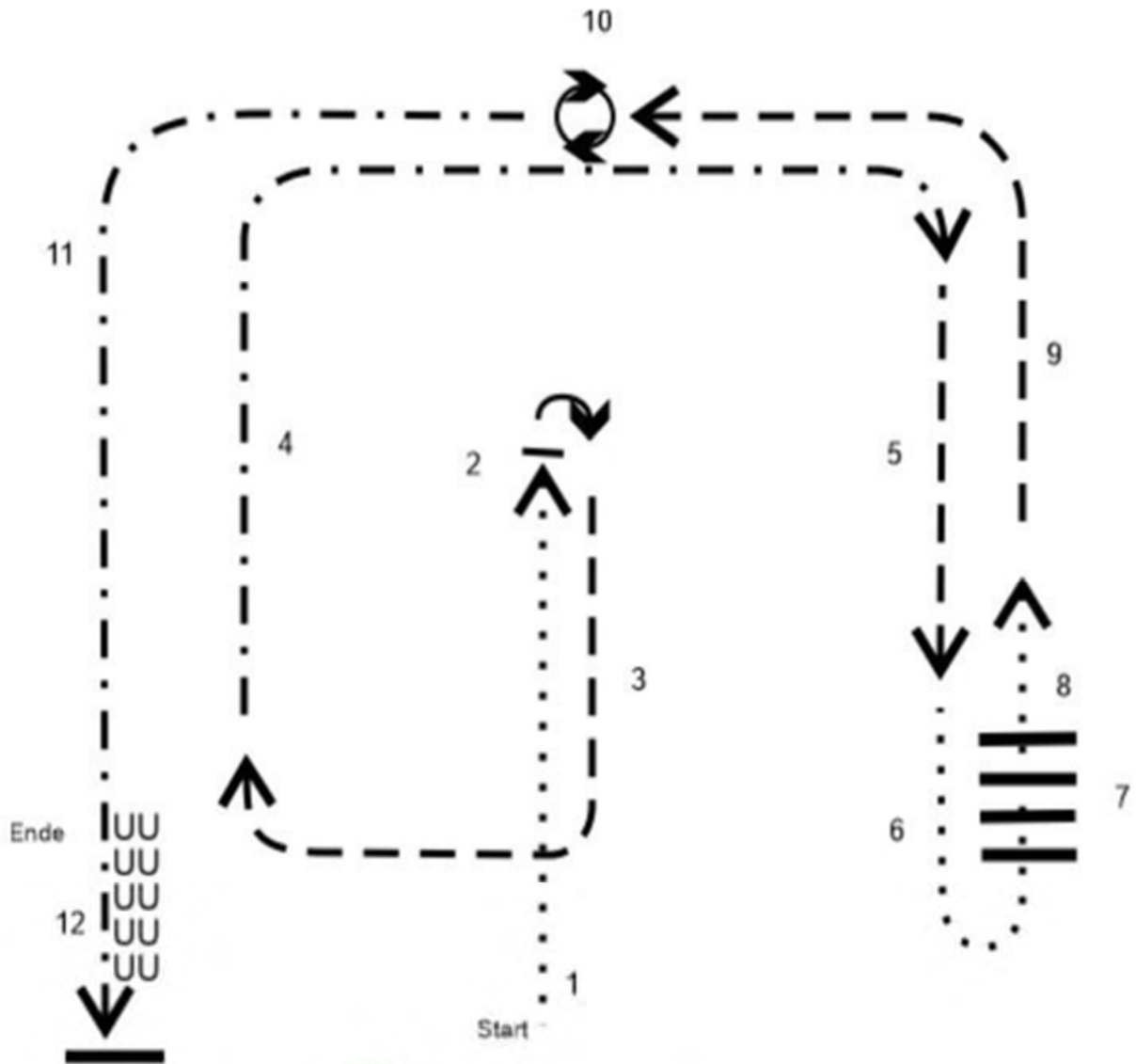

Ranch Riding Walk Trot

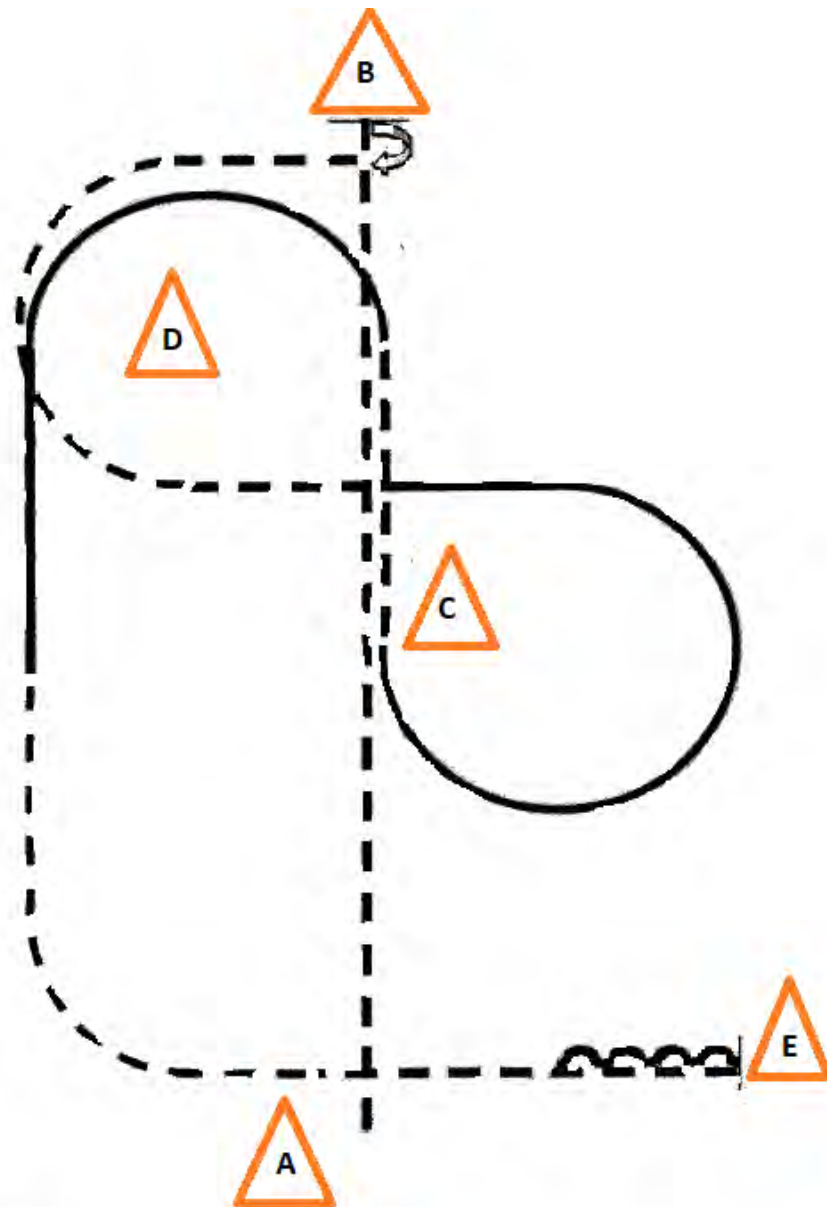

1. Schritt
2. Stop, 180° Hinterhandwendung rechts
3. Trab
4. verstärkter Trab
5. Trab
6. Schritt
7. Schritt über Stangen
8. Schritt
9. Trab
10. Stop, 360° Hinterhandwendung links
11. verstärkter Trab
12. Stop, Rückwärtsrichten

LK 3 Western Horsemanship



	Back Up
	Walk
	Jog
	Lope
	Wechsel

1. Jog von A nach B aus dem Stand, Stop,
2. 270° HHW rechts
3. Jog, Lope rechts, ÜG Jog,
4. Lope links
5. ÜG Trab, Stop, Back up

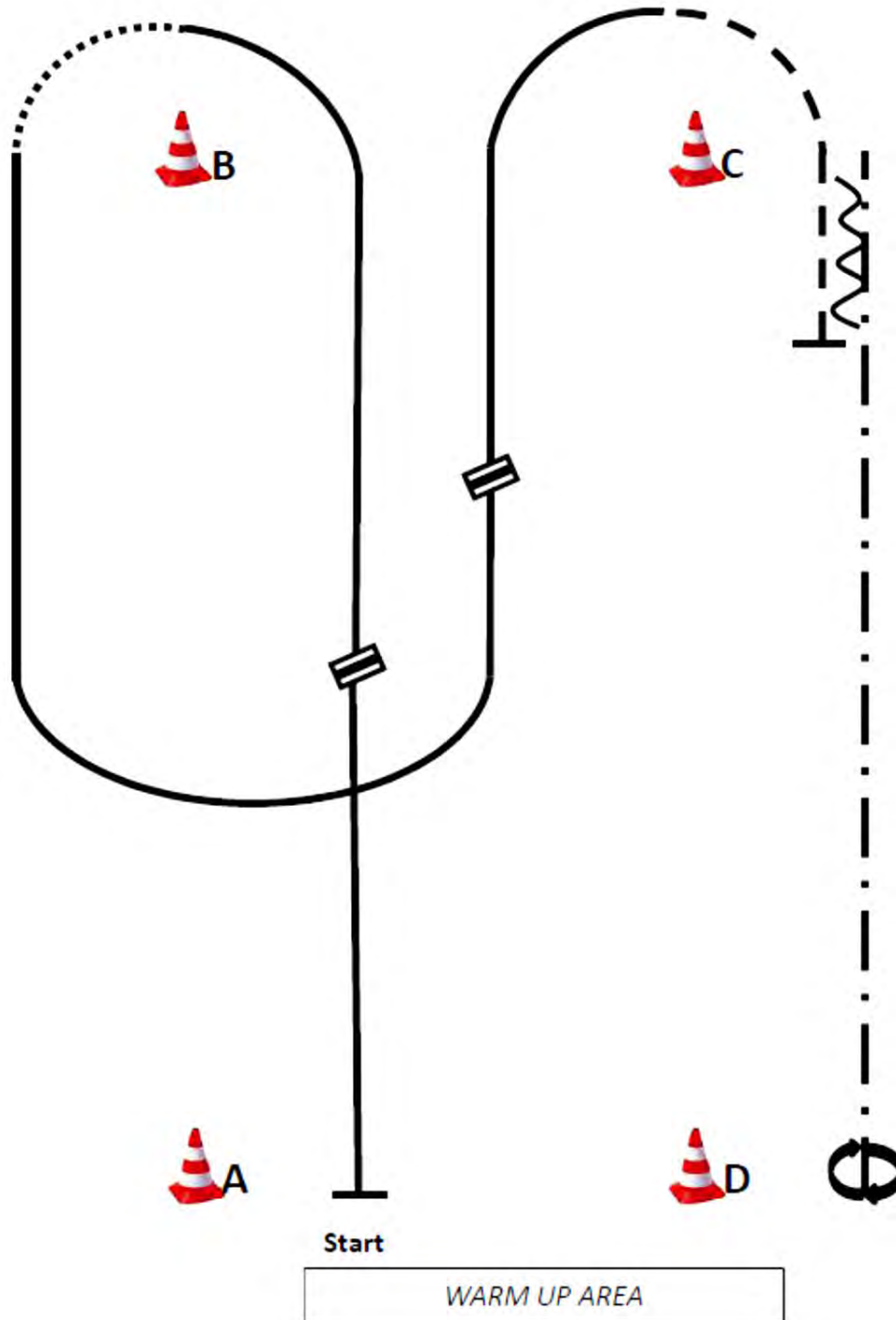

- (1) Start bei A, Linksgalopp,
 - (2) Galoppwechsel (fliegend oder einfach),
 - (3) Rechtsgalopp
 - (4) Walk, Rechtsgalopp,
 - (5) Galoppwechsel (fliegend oder einfach),
 - (6) Linksgalopp
 - (7) Jog bis hinter C
 - (8) Stop, Back up bis C
 - (9) Extended Trot bis D
 - (10) 360° Turn (rechts oder links)
- Im Walk in den Warm-Up-Bereich

Jungpferde Basis Pattern 2 (4j./5j.)

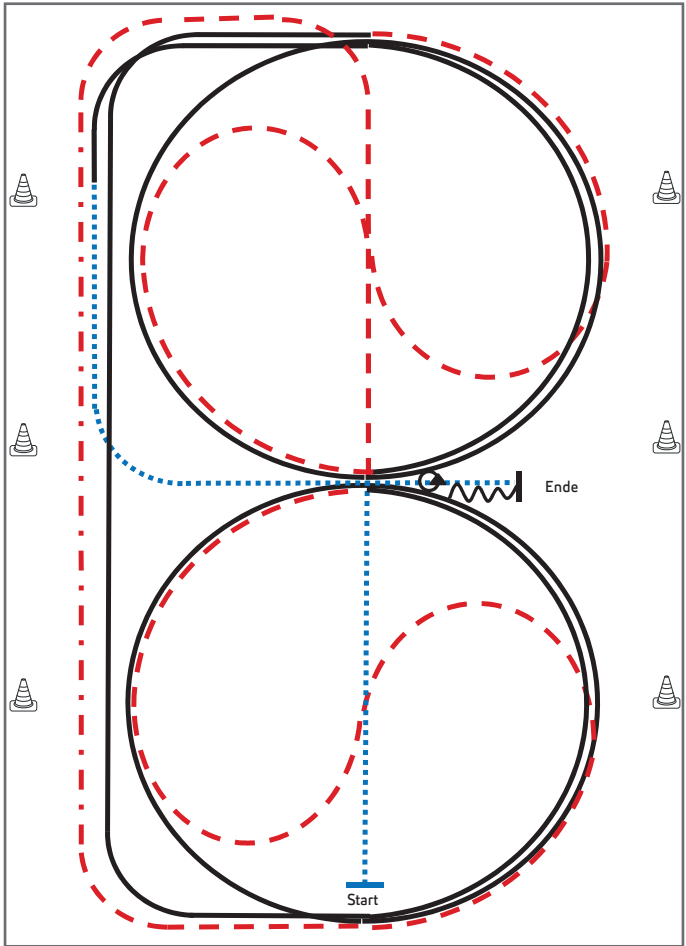

Jungpferde

- 1) Schritt durch die Länge der Bahn, bei X antraben, ganze Bahn
- 2) An der langen Seite Tritte verlängern
- 3) Trab, Mitte der kurzen Seite auf dem Zirkel geritten, durch den Zirkel wechseln
- 4) Bei X Rechtsgalopp 1 ½ Zirkel
- 5) Mitte der kurzen Seite ganze Bahn
- 6) Mitte der kurzen Seite Trab auf dem Zirkel geritten, durch den Zirkel wechseln
- 7) Bei X Linksgalopp 1 ½ Zirkel, Mitte der kurzen Seite ganze Bahn
- 8) Nach Durchreiten der Ecke Schritt, Mitte der langen Seite abwenden, nach X anhalten, Rückwärtsrichten bis X
- 9) HHW 360° rechts oder links

Legende:

Schritt	
Trab	
Galopp	
Wechselzone	
Rückwärts	



Youngstars Challenge Pattern 1 (6j.)

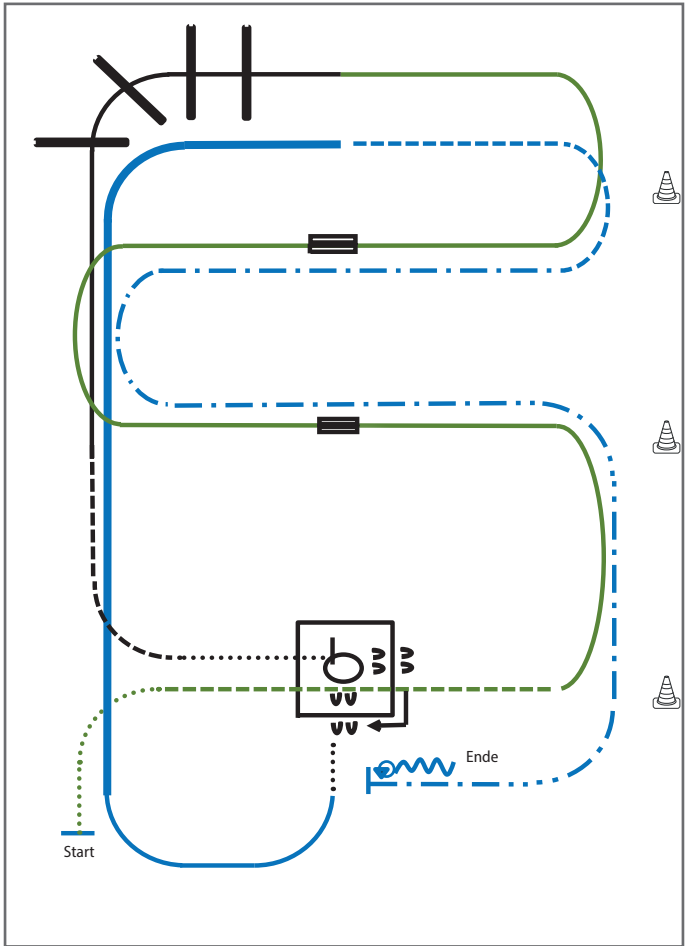

Jungpferde

- 1) Walk, Jog, Jog over (WR)
- 2) Linksgalopp, 1. Galoppwechsel mit Seitenwechsel (WR)
- 3) 2. Galoppwechsel mit Seitenwechsel (WR)
- 4) Lope over (TH)
- 5) Jog, Walk, Box 360° (re. oder li.) (TH)
- 6) Sidepass rechts, Walk (TH)
- 7) Lope (rechts), Extended Lope entlang der langen Seite bis zur Mitte der kurzen Seite (RR)
- 8) Trot, Extended Trot bis Mitte der kurzen Seite (RR)
- 9) Stop, Turn 360° (each direction either way first), Back up (RR)

Legende:	
Schritt
Trab
Galopp
Wechselzone	▬▬▬▬
Rückwärts	~~~~~
 	

Verharren, um das Ende der Prüfung anzuzeigen.

Handmade Saddles & Tack



Inhaber: Josef Fuchs
Werkstattleiter & Sattelpauer:
Manfred Aimer

Sherwood Ranch Saddlery

D-84494 Niedertaufkirchen
Hinteralbing 1

Mobil: +49 (0) 172 / 8 13 97 39
Telefon: +49 (0) 86 35 / 69 38 59

eMail: info@sherwoodranch.de

DIREKT AUF DER SHERWOODRANCH IN NIEDERTAUFKIRCHEN

Teilnehmer: A/Q-C-Turnier Niedertaufkirchen - Sherwoodranch

Start Nr.	Reiter	LK	LV	Pferd	Rasse
1	Lisa Prager	LK 2A	BAY	SH Texchex Leo	QH
	LK 1/2 A sen TH ,LK 1/2 A sen WRR ,LK 1/2 sen SUHO ,LK 1/2A sen RR ,LK 1/2A sen WR ,Q LK 2/1 A sen RR ,Q LK 2/1 sen SUHO ,Q LK 2/1A sen WRR				
2	Katrin Fellner	LK 2A	BAY	CS Miss Hollywood	APP
	LK 1/2 A RN ,LK 1/2 A sen WRR ,LK 1/2 sen SUHO ,LK 1/2A sen RR ,Q LK 2/1 A sen RN ,Q LK 2/1 A sen RR ,Q LK 2/1A sen WRR				
3	Andrea Rossmair	LK 2A	BAY	Anns Wonder On Top	APP
	JUPF TH 4j ,LK 1/2 jun WRR				
4	Sabrina Kastner	LK 3A	BAY	Whiztopep	QH
	LK 3 RN ,LK 3 TH ,LK 3 WHS ,LK 3 WPL ,LK 3 WRR ,LK 3A RR				
5	Alexandra Pilger	LK 4A	BAY	Granada	AN
	LK 4/5 A RR ,LK 4/5 A TH ,LK 4/5 A WPL				
6	Emelie Zeulner	LK 4B	BAY	Spotted Rocketman	APP
	LK 4 WRR ,LK 4/5 B RR ,LK 4/5 B WHS				
7	Michaela Hohenauer	LK 3A	BAY	Black Prince Lesharo	APP
	JUPF TH 5j ,LK 3 RN ,LK 3 WPL ,LK 3 WRR ,LK 3A RR				
8	Jasmin Dillitz	LK 4A	BAY	Tari Whizin Jack	QH
	LK 4 WRR ,LK 4/5 A RR ,LK 4/5 A WPL				
9	Tanja Graf-Holten	LK 1A	BAY	HQ Onlys Commander	QH
	LK 1/2 A sen TH ,LK 1/2 A sen WPL ,LK 1/2 A sen WRR ,LK 1/2 A WHS ,LK 1/2A sen RR ,Q LK 2/1 A sen RR ,Q LK 2/1 A/B sen TH ,Q LK 2/1 A/B sen WPL ,Q LK 2/1 WHS ,Q LK 2/1A sen WRR				
10	Lea-Sophia Gschwendtner	LK 3A	BAY	Hollywood Shiloh	QH
	LK 3 TH ,LK 3 WHS ,LK 3 WPL ,LK 3 WRR ,LK 3A RR				
11	Claudia Huber	LK 1A	BAY	Hesa Indian Cat	PH
	LK 1/2 A sen TH ,LK 1/2 A sen WPL ,LK 1/2 A WHS ,LK 1/2 sen SUHO ,LK 1/2 SSH ,LK 1/2A sen RR ,LK 1/2A sen WR ,Q LK 2/1 A/B sen TH ,Q LK 2/1 SSH ,Q LK 2/1 WHS				
12	Maya Wagner	LK 3A	BAY	Nurini	EHAL
	LK 3 SSH ,LK 3 TH ,LK 3 WHS ,LK 3 WRR ,LK 3A RR				
13	Lena Koschorreck	LK 3A	BAY	Don Mega Okietoo	QH
	JUPF BA 5j ,JUPF RN 5j ,JUPF RR 5j ,LK 3 RN ,LK 3 TH ,LK 3 WHS ,LK 3 WPL ,LK 3A RR				
14	Johanna Ebenbeck	LK 3A	BAY	Only Codys Carpediem	QH
	LK 3 SSH ,LK 3 TH ,LK 3 WHS ,LK 3 WPL				
15	Andrea Erber	LK 4B	BAY	Pep Smart Olena	QH
	LK 4 RN ,LK 4 WRR ,LK 4/5 B RR ,LK 4/5 B TH ,LK 4/5 B WHS ,LK 4/5 B WPL				
16	Regina Vilsmeier	LK 2A	BAY	Reina Haida	QH
	LK 1/2 A sen TH ,LK 1/2 A sen WPL ,LK 1/2 A sen WRR ,LK 1/2 A WHS ,LK 1/2A sen RR ,Q LK 2/1 A sen RR ,Q LK 2/1 A/B sen TH ,Q LK 2/1 WHS ,Q LK 2/1A sen WRR				
17	Johanna Koch	LK 1A	BAY	Smart One Shot	QH
	LK 1/2 A sen TH ,LK 1/2 A sen WPL ,LK 1/2 A WHS ,LK 1/2 SSH ,LK 1/2A sen RR ,Q LK 2/1 A/B sen TH ,Q LK 2/1 A/B sen WPL ,Q LK 2/1 SSH ,Q LK 2/1 WHS				
18	Eva Weigl	LK 2A	BAY	Zippo's Special Kay	PIN
	LK 1/2 A RN ,LK 1/2 A sen TH ,LK 1/2 A sen WPL ,LK 1/2 A sen WRR ,LK 1/2 A WHS ,LK 1/2A sen RR ,Q LK 2/1 A sen RR ,Q LK 2/1 A/B sen WPL ,Q LK 2/1 WHS ,Q LK 2/1A sen WRR				
19	Sabrina Huber	LK 4A	BAY	GK Puro Pine	QH
	LK 4 WRR ,LK 4/5 A RR ,LK 4/5 A TH ,LK 4/5 A WHS ,LK 4/5 A WPL ,LK 4/5 SSH				
20	Lina Pfaffinger	LK 2A	BAY	JS Poco Blue Jac Dun	APP
	LK 1/2 A sen WRR ,LK 1/2 A WHS ,LK 1/2A sen RR ,Q LK 2/1 A sen RR ,Q LK 2/1 WHS ,Q LK 2/1A sen WRR				
21	Katharina Vogel	LK 2A	BAY	RH Stormkitty Solano	QH
	LK 1/2 A RN ,LK 1/2 A sen WRR ,LK 1/2A sen RR ,Q LK 2/1 A sen RN ,Q LK 2/1 A sen RR				

22 Nicole Steinbrecher	LK 1A	BAWÜ	Will be Famous	QH
LK 1/2 A sen TH ,LK 1/2 A sen WPL ,LK 1/2 A WHS ,LK 1/2A sen WR ,Q LK 2/1 A/B sen TH ,Q LK 2/1 SSH ,Q LK 2/1 WHS ,Q LK 2/1A sen WR				
23 Liana Norén	LK 3B	BAY	Attila Q	Hal
LK 1-3 B WPL ,LK 3 TH ,LK 3 WHS ,LK 3 WRR ,LK 3B RR				
24 Manuela Geier	LK 2A	BAY	WB Smokin Serenade	QH
LK 1/2 A RN ,LK 1/2 A sen WPL ,LK 1/2 A sen WRR ,LK 1/2 A WHS ,LK 1/2 sen SUHO ,LK 1/2A sen RR ,Q LK 2/1 A sen RN ,Q LK 2/1 A sen RR ,Q LK 2/1 A/B sen WPL ,Q LK 2/1 sen SUHO ,Q LK 2/1A sen WRR				
25 Nadine Hartmann	LK 1A	BAY	TALISMANIC ROOSTER	QH
LK 1/2 A RN ,LK 1/2 A sen WRR ,LK 1/2 sen SUHO ,LK 1/2A sen RR ,Q LK 2/1 A sen RN ,Q LK 2/1 A sen RR ,Q LK 2/1 sen SUHO ,Q LK 2/1A sen WRR				
26 Nadine Hartmann	LK 1A	BAY	RH Stormkitty Solano	QH
LK 1/2 sen SUHO ,Q LK 2/1 sen SUHO				
27 Nadine Hartmann	LK 1A	BAY	SR Sparkling Flash	QH
JUPF BA 4j ,JUPF RR 4j ,JUPF TH 4j ,LK 1/2 jun RR ,Q LK 2/1 jun RN				
28 Catharina Falch	LK 1A	BAY	Docs Jane To Cash	QH
LK 1/2 A sen TH ,LK 1/2 A sen WPL ,LK 1/2 A WHS ,LK 1/2A sen RR ,Q LK 2/1 A sen RR ,Q LK 2/1 A/B sen TH ,Q LK 2/1 sen SUHO ,Q LK 2/1 WHS ,Q LK 2/1A sen WRR				
29 Caroline Pösl	LK 1A	BAY	Shesa Special Lena	PH
LK 1/2 A sen TH ,LK 1/2 A sen WPL ,LK 1/2 A sen WRR ,LK 1/2 A WHS ,LK 1/2A sen RR ,Q LK 2/1 A sen RR ,Q LK 2/1 A/B sen TH ,Q LK 2/1 WHS ,Q LK 2/1A sen WRR				
30 Leonie Meister	LK 4B	BAY	TD Captain Amerika	QH
LK 4 WRR ,LK 4/5 B RR ,LK 4/5 B WHS ,LK 4/5 B WPL				
31 Isabella Meister	LK 5B	BAY	TD Captain Amerika	QH
LK 4/5 SSH ,WT RR ,WT WHS ,WT WPL				
32 Julia Lapöck	LK 1B	BAY	Jacked Up Cowgirl	QH
LK 1/2 B RN ,LK 1/2 B RR ,LK 1/2 sen SUHO ,Q LK 2/1 B RN ,Q LK 2/1 B RR ,Q LK 2/1 sen SUHO ,Q LK 2/1B WRR				
33 Viktoria Pohl	LK 1A	BAY	Chic N Chips	QH
LK 1/2 A sen TH ,LK 1/2A sen WR ,Q LK 2/1 A/B sen TH ,Q LK 2/1 WHS ,Q LK 2/1A sen WR				
34 Ulrike Stowasser	LK 4A	BAY	Sir Henry Buck	QH
LK 4/5 A RR ,LK 4/5 A TH				
35 Angelika Sandbichler	LK 1A	BAY	BH We Win Situation	QH
LK 1/2 jun RR ,LK 1/2 jun TH ,LK 1/2 jun WRR ,Q LK 2/1 jun RR ,Q LK 2/1 jun WRR ,YS CH 6j				
36 Judith Holzer	LK 3A	BAY	Ima Bay Cocktail	QH
LK 3 TH ,LK 3 WHS ,LK 3A RR				
37 Johannes Lange	LK 3A	BAY	Lil Peppy Chexy	QH
LK 3 TH ,LK 3 WHS ,LK 3 WRR ,LK 3A RR				
38 Christina Kirmeier	LK 3B	BAY	Sternbergs Make Me Happy	CON
LK 3 WRR ,LK 3B RR				
39 Isabel Meyer	LK 4A	BAY	Seven Kisses For Me	PH
LK 4 WRR ,LK 4/5 A RR ,LK 4/5 A TH ,LK 4/5 A WHS				
40 Monika Pregler	LK 3A	BAY	Zoey's Revolution	QH
LK 3 WPL ,LK 3 WRR ,LK 3A RR				
41 Julia Günzinger	LK 1A	BAY	Moreno 70	QHM
LK 1/2 A sen TH ,LK 1/2 A sen WRR ,LK 1/2 A WHS ,LK 1/2A sen RR ,Q LK 2/1 A sen RR ,Q LK 2/1 WHS ,Q LK 2/1A sen WRR				
42 Fabienne Schesser	LK 3B	BAY	Shesa Special Lena	PH
LK 1-3 B WPL ,LK 3 SSH ,LK 3 TH ,LK 3 WHS ,LK 3 WRR ,LK 3B RR				

43 Ella Pregler WT RR ,WT WHS ,WT WPL	LK 5B		OAK TREE Candlelight	DA
44 Lydia Stoll JUPF BA 4j ,JUPF RR 4j ,JUPF TH 4j ,LK 3 WRR	LK 3A	BAY	Duntastic Step	QH
45 Angela Schulz LK 1/2 jun RR ,LK 1/2 jun TH ,LK 1/2 jun WRR ,Q LK 2/1 jun RR ,Q LK 2/1 jun TH ,Q LK 2/1 jun WRR ,YS CH 6j	LK 1A	BAY	Crazy Like Dunit	QH
46 Daniela Arnold LK 1/2 sen SUHO ,Q LK 2/1 sen SUHO	LK 2A	BAY	Lillys Big Time	QH
47 Samara Breithaupt LK 1/2 B RN ,LK 1/2 B RR ,LK 1/2 B WHS ,Q LK 2/1 B RN ,Q LK 2/1 B RR ,Q LK 2/1 sen SUHO ,Q LK 2/1 WHS ,Q LK 2/1B WRR	LK 2B	BAWÜ	Lil Whiz N It	QH
48 Emilia Blösch JUPF BA 5j ,JUPF TH 5j ,LK 3 TH ,LK 3 WHS ,LK 3B RR	LK 3B	BAY	Highclass Winchester	QH
49 Daniela Breithaupt JUPF BA 5j ,JUPF RR 5j ,JUPF TH 5j ,LK 3 WRR ,LK 3A RR	LK 3A	BAWÜ	Skip A Gun	APP
50 Nadine Schiemer LK 4 WRR ,LK 4/5 A RR ,LK 4/5 A TH ,LK 4/5 A WHS ,LK 4/5 A WPL	LK 4A	BAY	KBW Black Vario King	QH
51 Rebecca Huber JUPF BA 5j ,JUPF RR 5j ,JUPF TH 5j ,LK 3 WPL ,LK 3 WRR ,LK 3A RR	LK 3A	BAY	Smokyguns Devilrose	QH/PH
52 Maria Höß LK 1/2 A sen WPL ,LK 1/2 A WHS ,LK 1/2 SSH ,Q LK 2/1 SSH	LK 2A	BAY	FM Ultimative Maxine	PH
53 Iris Höß LK 3 SSH	LK 3A	BAY	FM Ultimative Maxine	PH
54 Marina Mayer LK 4/5 B TH	LK 5B	BAY	Spook N Smoke	QH
55 Emilia Blösch LK 3 WRR	LK 3B	BAY	BMS Chilly Special	QH
56 Bianca Wandinger LK 4 RN ,LK 4 WRR ,LK 4/5 A RR	LK 4A	BAY	My Colonel Gunlight	QH
57 Selma Gericke-Gedik JUPF BA 4j ,JUPF TH 4j ,LK 3 SSH ,LK 3 WHS ,LK 3 WPL	LK 3A	BAY	The winning Code	QH
58 Christina Langer LK 1/2 A RN ,LK 1/2 A sen TH ,LK 1/2 A sen WRR ,LK 1/2 A WHS ,LK 1/2 sen SUHO ,LK 1/2A sen RR ,Q LK 2/1 A sen RR ,Q LK 2/1 WHS ,Q LK 2/1A sen WRR	LK 2A	BAY	Whoolahoop	QH
59 Anna Bradacs LK 1/2 A RN ,LK 1/2 A sen WRR ,LK 1/2A sen RR ,Q LK 2/1 A sen RN ,Q LK 2/1 A sen RR ,Q LK 2/1A sen WRR	LK 2A	BAWÜ	Mr Lucky Dual Nic	QH
60 Swenja Kopplin LK 3 TH ,LK 3 WHS ,LK 3A RR	LK 3A	BAY	Brain	Hal
61 Stefanie Meinzinger LK 4/5 A RR ,LK 4/5 A TH ,LK 4/5 A WPL	LK 4A	BAY	Bandit	TI
62 Florian Steiner LK 1/2 A sen TH ,LK 1/2 A sen WRR ,LK 1/2 A WHS ,LK 1/2A sen RR ,Q LK 2/1 A sen RR ,Q LK 2/1 A/B sen TH ,Q LK 2/1 WHS ,Q LK 2/1A sen WRR	LK 2A	BAY	RH DONTMISSLOVEYOU	QH
63 Alexandra Ludwig LK 4/5 A RR ,LK 4/5 A TH ,LK 4/5 A WHS	LK 4A	BAY	Whoomer	QH
64 Franziska Heyne LK 4/5 B RR ,LK 4/5 B TH ,LK 4/5 B WPL	LK 4B	BAY	Brain	Hal

65	Theresa Ludwig LK 3 TH ,LK 3 WHS ,LK 3 WRR ,LK 3B RR	LK 3B	BAY	A Redbull	QH
66	Theresa Ludwig LK 3 TH ,LK 3B RR	LK 3B	BAY	Whooper	QH
67	Christine Blasi LK 1/2 A sen TH ,LK 1/2A sen WR ,Q LK 2/1 A sen RN ,Q LK 2/1 A sen RR ,Q LK 2/1 A/B sen TH ,Q LK 2/1 sen SUHO ,Q LK 2/1A sen WR	LK 1A	BAY	BMS Chilly Special	QH
68	Romy Stannecker LK 1-3 B WPL ,LK 3 TH ,LK 3 WHS ,LK 3 WRR ,LK 3B RR	LK 3B	BAY	What's Up	EHAL
69	Kathleen Graf WT RR ,WT TH	LK 4A	BAY	Zora	FR
70	Josephine Krapf WT RR ,WT TH	LK 5B		Dun it Bella Queen	QH
71	Johanna Fuchs LK 3 WHS ,LK 3 WRR ,LK 3A RR	LK 3A	BAY	Spat Dry Lena	QH
72	Josef Fuchs LK 1/2 A sen TH ,LK 1/2 A sen WPL ,LK 1/2 A sen WRR ,LK 1/2A sen RR ,Q LK 2/1 A sen RR ,Q LK 2/1 A/B sen TH ,Q LK 2/1 A/B sen WPL ,Q LK 2/1A sen WRR	LK 2A	BAY	Cash Commander	QH
73	Josef Fuchs LK 1/2 A RN ,LK 1/2 sen SUHO ,LK 1/2A sen RR ,Q LK 2/1 A sen RN ,Q LK 2/1 A sen RR ,Q LK 2/1 sen SUHO	LK 2A	BAY	Spat Dry Lena	QH
74	Emma Strahl LK 4/5 B RR ,LK 4/5 B TH ,LK 4/5 B WHS ,LK 4/5 B WPL	LK 5B		Mimi	WGPO
75	Simone Strahl LK 1/2 A sen TH ,LK 1/2 A sen WRR ,LK 1/2 A WHS ,LK 1/2 sen SUHO ,LK 1/2A sen RR ,LK 1/2A sen WR ,Q LK 2/1 A sen RN ,Q LK 2/1 A sen RR ,Q LK 2/1 A/B sen TH ,Q LK 2/1 sen SUHO ,Q LK 2/1 WHS ,Q LK 2/1A sen WR ,Q LK 2/1A sen WRR	LK 1A	BAY	Voodoo Bit	QH
76	Laura Strahl JUPF BA 5j ,JUPF RR 5j ,JUPF TH 5j ,LK 1-3 B WPL ,LK 1/2 B RR ,LK 1/2 B TH ,LK 1/2 B WHS ,LK 1/2B WRR	LK 2B	BAY	Candy (Pinkie Pie 2)	TI
77	Lena Linnerer LK 4/5 A RR ,LK 4/5 A TH ,LK 4/5 A WHS ,LK 4/5 A WPL	LK 4A	BAY	Justice Pay Gold	QH
78	Monika Stetter LK 3 TH ,LK 3 WHS ,LK 3 WPL ,LK 3 WRR ,LK 3A RR	LK 3A	BAY	Smoking Boston Felix	QH
79	Marion Seehuber LK 4/5 A WHS	LK 4A	BAY	Mirabelle 64	WFL
80	Angelika Sandbichler JUPF BA 5j ,JUPF RR 5j ,JUPF TH 5j	LK 1A	BAY	Golden Legacy Dun It	QH
81	Angelika Sandbichler JUPF BA 4j ,JUPF RR 4j ,JUPF TH 4j	LK 1A	BAY	Aint Gonna Rosered	QH
82	Angelika Sandbichler Q LK 2/1 A sen RR ,Q LK 2/1A sen WRR	LK 1A	BAY	What's Up	EHAL
83	Angelika Sandbichler LK 1/2 A sen TH ,LK 1/2 A sen WRR ,LK 1/2A sen RR	LK 1A	BAY	Justice Pay Gold	QH
84	Marlene Sofie Ege JUPF BA 5j ,JUPF RR 5j ,JUPF TH 5j ,LK 1/2 B RR ,LK 1/2B WRR ,Q LK 2/1 B RR ,Q LK 2/1 jun TH ,Q LK 2/1 SSH ,Q LK 2/1B WRR	LK 2B	BAWÜ, BAY	Lane 10	WGP
85	Luna Schnitzler LK 1/2 B RR ,LK 1/2 B TH ,LK 1/2 B WHS ,LK 1/2B WRR ,Q LK 2/1 B RR ,Q LK 2/1B WRR	LK 2B	BAY	Smart as you	QH
86	Sophia Lankes LK 1/2 B WHS ,Q LK 2/1 A/B sen TH ,Q LK 2/1 B RR ,Q LK 2/1 WHS ,Q LK 2/1B WRR	LK 2B	BAY	Smoking Boston Felix	QH

87 Ben Fisher	LK 1A	BAWÜ	The Miracle One	QH
LK 1/2 A sen TH ,LK 1/2 A sen WPL ,LK 1/2A sen WR ,Q LK 2/1 A/B sen TH ,Q LK 2/1A sen WR				
88 Ben Fisher	LK 1A	BAWÜ	Louisiana Saltybuena	QH
JUPF BA 5j ,JUPF TH 5j ,LK 1/2 jun TH ,LK 1/2 jun WPL				
89 Marleen Nesler	LK 2A	BAWÜ	MD Boogielotta	QH
JUPF BA 5j ,JUPF TH 5j ,LK 1/2 jun RR				
90 Tamara Baumann	LK 4A	BAWÜ	To Be Only Good	QH
LK 4/5 SSH ,WT TH				
91 Ulrike Wehner	LK 3A	BAY	Double Jac Cody	PH
LK 3 RN ,LK 3 TH ,LK 3 WHS ,LK 3 WPL ,LK 3 WRR ,LK 3A RR				
92 Theresa Riedl	LK 1A	BAY	Mimi	WGPO
LK 1/2 A sen TH ,Q LK 2/1 A sen RR ,Q LK 2/1 A/B sen TH ,Q LK 2/1 WHS				
93 Christian Fellner	LK 1A	BAY	Spotted Rocketman	APP
JUPF BA 5j ,JUPF RR 5j ,LK 1/2 jun RR ,Q LK 2/1 jun RR				
94 Gina Sophia Allinger	LK 2A	BAY	AJ Smart Cowboy	QH
LK 1/2 A sen TH ,LK 1/2 A sen WPL ,LK 1/2 A WHS ,LK 1/2A sen RR ,LK 1/2A sen WR ,Q LK 2/1 A sen RR ,Q LK 2/1 A/B sen TH ,Q LK 2/1A sen WR				
95 Christian Fellner	LK 1A	BAY	Black Prince Lesharo	APP
JUPF BA 5j ,JUPF RR 5j ,LK 1/2 jun RR ,Q LK 2/1 jun RR				
96 Christian Fellner	LK 1A	BAY	Tari Whizin Jack	QH
JUPF BA 4j ,JUPF RR 4j ,LK 1/2 jun RR ,Q LK 2/1 jun RR				
97 Christian Fellner	LK 1A	BAY	Whiztopep	QH
LK 1/2 A RN ,LK 1/2A sen RR				
98 Christian Fellner	LK 1A	BAY	Anns Wonder On Top	APP
JUPF BA 4j ,JUPF RR 4j ,LK 1/2 jun RR ,Q LK 2/1 jun RR				
99 Sophia Hagendorn	LK 1B	BAY	KH Miss Tinselgun	QH
LK 1/2 B RN ,LK 1/2 B RR ,LK 1/2 B TH ,LK 1/2B WRR ,Q LK 2/1 B RN ,Q LK 2/1 B RR ,Q LK 2/1B WRR				
100 Viktoria Maier	LK 1A	BAY	Double Jac Cody	PH
LK 1/2 A RN ,LK 1/2 A sen TH ,LK 1/2 A sen WRR ,LK 1/2 A WHS ,LK 1/2 sen SUHO ,LK 1/2A sen RR ,Q LK 2/1 A sen RN ,Q LK 2/1 A sen RR ,Q LK 2/1 A/B sen TH ,Q LK 2/1 sen SUHO ,Q LK 2/1 WHS ,Q LK 2/1A sen WRR				
101 Melanie Huber	LK 2B	BAWÜ, RLP	Pike Pachee	QH
LK 1-3 B WPL ,LK 1/2 B RN ,LK 1/2 B TH ,LK 1/2 B WHS ,LK 1/2 sen SUHO ,LK 1/2 SSH ,Q LK 2/1 A/B sen TH ,Q LK 2/1 A/B sen WPL ,Q LK 2/1 B RN ,Q LK 2/1 B RR ,Q LK 2/1 sen SUHO ,Q LK 2/1 SSH ,Q LK 2/1 WHS ,Q LK 2/1B WR ,Q LK 2/1B WRR				
102 Natalie Eibeler-Gruber	LK 1A	BAY	Lil Bubble Gun	QH
Q LK 2/1 A sen RN ,Q LK 2/1 A sen RR ,Q LK 2/1A sen WRR				
103 Natalie Eibeler-Gruber	LK 1A	BAY	Wimpys Next Rufnick	QH
Q LK 2/1 jun RN ,Q LK 2/1 jun RR ,Q LK 2/1 jun WRR ,YS CH 6j ,YS RN 6j				
104 Kathrin Haake	LK 2A	BAY	Absolute Babe	PH
LK 1/2 jun RR ,LK 1/2 jun TH ,LK 1/2 SSH ,Q LK 2/1 jun TH ,Q LK 2/1 jun WPL ,Q LK 2/1 SSH ,Q LK 2/1 WHS				
105 Nadja Deniffel	LK 5A		SQ Hot N Spicy	PH
LK 4/5 A TH ,LK 4/5 A WHS ,LK 4/5 A WPL ,LK 4/5 SSH				
106 Theresa Holler	LK 2A	BAY	Dudes Black Diego	QH
LK 1/2 A sen TH ,LK 1/2 A sen WRR ,LK 1/2 A WHS ,LK 1/2A sen RR ,Q LK 2/1 A sen RR ,Q LK 2/1 A/B sen TH ,Q LK 2/1A sen WRR				
107 Corinna Mayer	LK 4A	BAY	Django	Son.P
LK 4 WRR ,LK 4/5 A RR				

108 Carina Schubert LK 3 TH ,LK 3 WHS ,LK 3A RR	LK 3A	BAY	AbileneBlueSmartSujo	PH
109 Christine Haas LK 3 TH ,LK 3 WHS ,LK 3 WRR ,LK 3A RR	LK 3A	BAY	Rio	APPM
110 Christina Danninger LK 1/2 A RN ,LK 1/2 A sen WRR ,LK 1/2 sen SUHO ,LK 1/2A sen RR ,Q LK 2/1 A sen RN ,Q LK 2/1 A sen RR ,Q LK 2/1 sen SUHO ,Q LK 2/1A sen WRR	LK 1A	BAY	Smart Little Lilith	APP
111 Sabrina Möstl JUPF BA 5j ,JUPF TH 5j ,Q LK 2/1 jun WPL	LK 2A	BAY	TFR Not Justa Dream	QH
112 Isabel Schertle LK 1/2 A RN ,LK 1/2 A sen TH ,LK 1/2 A WHS ,LK 1/2 sen SUHO ,LK 1/2A sen RR ,Q LK 2/1 A sen RN ,Q LK 2/1 A sen RR ,Q LK 2/1 sen SUHO	LK 1A	BAWÜ, BAY	Karat Cash Emilia	QH
113 Isabel Schertle JUPF BA 5j ,JUPF RN 5j ,JUPF TH 5j	LK 1A	BAWÜ, BAY	Face Timer	QH
114 Christine Gutmüthl LK 4 WRR ,LK 4/5 A RR ,LK 4/5 A TH ,LK 4/5 A WHS	LK 4A	BAY	CEE WALLA WHIZ BEE	QH
115 Katrin Puck JUPF BA 4j ,JUPF RN 4j ,JUPF RR 4j ,LK 3 WPL	LK 3A	BAY	Mobsters Lilly Holly	QH
116 Veronika Ebner LK 4/5 B RR ,LK 4/5 B TH ,LK 4/5 B WHS ,LK 4/5 B WPL	LK 5B		Zippo's Special Kay	PIN
117 Johannes Taxis LK 3 RN ,LK 3 TH ,LK 3 WHS ,LK 3 WRR ,LK 3A RR	LK 3A	BAY	Face Timer	QH
118 Johannes Taxis LK 3 RN ,LK 3 TH ,LK 3A RR	LK 3A	BAY	Karat Cash Emilia	QH
119 Silke Oberle LK 4 WRR ,LK 4/5 A WHS	LK 4A	BAY	Peaches Soul Melody	WGP
120 Richard Forster LK 1/2 A RN ,Q LK 2/1 A sen RN	LK 2A	BAY	Jacs Royal Boonsmal	QH
121 Richard Forster JUPF BA 5j ,JUPF RN 5j ,JUPF RR 5j ,LK 1/2 A RN ,LK 1/2 jun RR ,LK 1/2 jun WRR ,Q LK 2/1 jun RN ,Q LK 2/1 jun RR ,Q LK 2/1 jun WRR	LK 2A	BAY	BR Im a Wild One	QH
122 Richard Forster JUPF BA 4j ,JUPF RN 4j ,JUPF RR 4j ,LK 1/2 A RN ,Q LK 2/1 jun RN	LK 2A	BAY	GS Eagle Eye	QH
123 Bettina Königsbauer LK 1/2 A sen WRR ,LK 1/2 sen SUHO ,LK 1/2A sen RR ,Q LK 2/1 A sen RR ,Q LK 2/1 sen SUHO ,Q LK 2/1A sen WRR	LK 1A	BAY	Jacs Royal Boonsmal	QH
124 Pia Rehberger LK 4 WRR ,LK 4/5 B RR ,LK 4/5 B TH ,LK 4/5 B WHS ,LK 4/5 B WPL	LK 4B	BAY	Who Is Berts Boo	QH
125 Simone Strahl LK 1/2A sen WR	LK 1A	BAY	Reina Haida	QH
126 Tanja Freund JUPF RN 5j ,JUPF RR 5j ,JUPF TH 5j ,LK 1/2 jun RR ,LK 1/2 jun TH ,LK 1/2 jun WRR ,Q LK 2/1 jun RR ,Q LK 2/1 jun WRR	LK 1A	BAY	Sweet Classic Gentleman	PH
127 Johanna Schreindl LK 4/5 B RR ,LK 4/5 B TH	LK 5B		CEE WALLA WHIZ BEE	QH
128 Marleen Nesler LK 1/2 jun TH ,LK 1/2 jun WPL ,LK 1/2 SSH ,Q LK 2/1 jun WPL	LK 2A	BAWÜ	To Be Only Good	QH
129 Annamaria Weimar LK 1/2 A sen TH ,LK 1/2 A sen WPL ,LK 1/2 A WHS ,LK 1/2 SSH ,Q LK 2/1 SSH ,Q LK 2/1 WHS	LK 2A	BAY	Hollywoodsinvitation	QH

130 Mona Schneeberger LK 4/5 A TH ,LK 4/5 A WHS	LK 5A		Boon Badger Special	QH
131 Natalie Wehrmann LK 4/5 SSH	LK 5A		Sweet Elite Holly	QH
132 Simone Strahl LK 1/2 A sen TH ,Q LK 2/1 A sen RR ,Q LK 2/1A sen WR	LK 1A	BAY	Brain	Hal
133 Christine Blasi Q LK 2/1 jun WRR	LK 1A	BAY	Highclass Winchester	QH
134 Isabel Löschner LK 1/2 A sen WRR ,Q LK 2/1 A sen RR ,Q LK 2/1 A/B sen TH ,Q LK 2/1 WHS ,Q LK 2/1A sen WRR	LK 1A	BAY	CS Elites Just Fun	QH
135 Sara Witalinski LK 4/5 B TH ,LK 4/5 B WPL	LK 5B		Double Oak Glorie	QH
136 Franzisca Niedermayr JUPF BA 4j ,JUPF RR 4j ,JUPF TH 4j ,LK 1/2 jun WPL ,Q LK 2/1 jun WPL	LK 1A	BAY	Blue Power	QH
137 Nicole König LK 3 TH ,LK 3 WRR ,LK 3A RR	LK 3A	BAY	Monsun	FJ
138 Philipp Quitterer LK 1/2 A RN ,LK 1/2 A sen WRR ,LK 1/2A sen RR ,Q LK 2/1 A sen RN ,Q LK 2/1 A sen RR ,Q LK 2/1A sen WRR	LK 2A	BAY	Hollywood Shiningboy	QH
139 Anika Grönemeyer JUPF BA 5j ,JUPF RR 5j ,JUPF TH 5j ,LK 1/2 jun RR ,LK 1/2 jun WPL ,Q LK 2/1 jun RR	LK 1A	BAY	The Golden Memory	QH
140 Linda Nitz WT TH ,WT WHS ,WT WPL	LK 5B		Double Oak Glorie	QH
141 Flora Nitz LK 4/5 B RR ,LK 4/5 B WHS	LK 5B		Double Oak Glorie	QH
142 Stefanie Hasenpusch LK 4 WRR	LK 4A	BAY	Just My Style	QHM
143 Franzisca Niedermayr JUPF BA 5j ,JUPF RR 5j ,JUPF TH 5j ,LK 1/2 jun RR ,Q LK 2/1 jun RR	LK 1A	BAY	Flambos Dancing Queen	QH
144 Franzisca Niedermayr Q LK 2/1 A sen RR	LK 1A	BAY	Double Oak Glorie	QH
145 Felicia Tronnier WT RR	LK 5B		Moreno 70	QHM
146 Verena Höchtl WT WHS	LK 5B		Moreno 70	QHM
147 Lena Buttenberg WT RR ,WT TH	LK 5B	BAY	What's Up	EHAL
148 Verena Schwaiberger LK 4/5 A WHS	LK 5A		Chic N Chips	QH
149 Stefan Mayr LK 4/5 A RR ,LK 4/5 A TH ,LK 4/5 A WHS	LK 4A	BAY	Aragon	KA
150 Bianca Miller LK 3 SSH ,LK 3 TH ,LK 3 WHS ,LK 3 WPL ,LK 3 WRR ,LK 3A RR	LK 3A	BAY	Anytimes Bigsensation	PH
151 Johanna Dolinski LK 1/2 A sen TH ,Q LK 2/1 A/B sen TH	LK 2A	BAY	Spook N Smoke	QH
152 Sophia Mayer LK 1/2 jun TH ,Q LK 2/1 jun RR ,Q LK 2/1 jun TH	LK 1A	BAY	Suddenly A Light	QH
153 Marisa Mors LK 4/5 A TH ,LK 4/5 A WPL	LK 5A		The Miracle One	QH

154 Christina Danninger JUPF RN 4j ,JUPF RR 4j ,JUPF TH 4j	LK 1A	BAY	Lenas Last Stardust	QH
155 Linda von Rochow LK 1/2 A sen TH ,Q LK 2/1 A sen RR ,Q LK 2/1 A/B sen TH ,Q LK 2/1 sen SUHO ,Q LK 2/1 WHS ,Q LK 2/1A sen WRR	LK 1A	BAY	Smart Rolene Boss	QH



alex mundorff
western riding & country lifestyle



Unsere Hauptsponsoren



alex mundorff
western riding & country lifestyle



Deutsche
Vermögensberatung
TOBIAS KARG



AM TRATHL 17 + 93142 MAXHÜTTE-PIRKENSEE
FACEBOOK.COM/DEINWESTERNSHOP
WWW.EDITION-WESTERN-SHOP.DE



Allianz 
PFERDE-OP Versicherung
JULIA KÖHL



EQUITRIENOL
Das Fit Vitamin ...



**MB Metallbearbeitung
Buchner**
www.mb-buchner.de
Dreh- und Frästeile

Danke für die Unterstützung!

EWU-BAYERN.EV
www.ewu-bayern.de